

Montage- und Betriebsanleitung

Mando a distancia

Best.-Nr.: 2030036654
ACEX9005

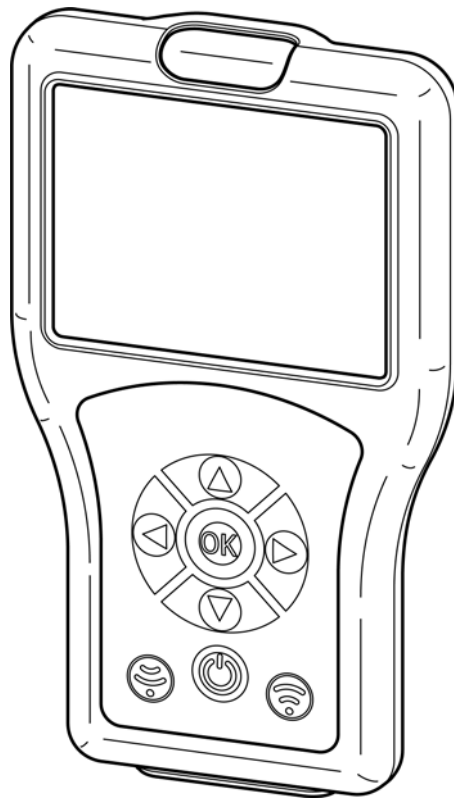

- DE
- EN
- FR
- ES**
- IT
- NL
- PL
- SV
- CS
- FI
- RU

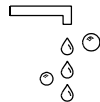
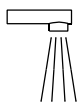

WC

Índice

1.	Abreviaturas y unidades	4
2.	Aclaración de símbolos	4
3.	Garantía	4
4.	Indicaciones importantes	4
Descripción del producto		
5.	Volumen de suministro	5
6.	Dimensiones.	5
7.	Estructura	6
8.	Manejo	7
9.	Estructura del menú	8
Ajustes del sistema		
10.	Carga del mando a distancia	9
11.	Fecha / hora	10
12.	Ajustes del sistema.	11
13.	Modo de memoria USB	12
14.	Actualización de firmware.	13
15.	Leer ajuste	14
16.	Guardar ajustes	15
17.	Visualización de ajustes guardados	15
18.	Enviar ajustes	16
19.	Eliminación de ajustes guardados	17
Ajustes básicos		
20.	Ajuste del tiempo de flujo	18
21.	Ajuste del tiempo de seguimiento.	19
22.	Ajuste del alcance	20
23.	Ajuste del modo de operación	21
24.	Activar la Función power	22
25.	Activación de Enjuague Power-On.	23
26.	Activación de TouchCODE	24
27.	Ajuste de la desconexión de limpieza	25
28.	Activar la desconexión de limpieza	26
29.	Ajuste de la desconexión de seguridad	27
30.	Desactivación de la grifería	27
Funcionamiento ininterrumpido		
31.	Activación de la función Llenado de lavabo	28
32.	Ajuste del llenado de lavabo / funcionamiento ininterrumpido	29
33.	Inicio del llenado de lavabo / funcionamiento ininterrumpido	30

Detección de cuerpo	
34.	Activación de la confirmación de detección 31
35.	Activación de la detección del cuerpo 32
Enjuague higiénico	
36.	Activación / desactivación del enjuague higiénico 33
37.	Ajuste del intervalo higiénico 34
38.	Ajuste del tiempo de flujo higiénico 35
39.	Inicio del el enjuague higiénico. 36
Desinfección térmica	
40.	Requisitos para la desinfección térmica 37
41.	Ajuste del retardo DT 38
42.	Ajuste del tiempo de flujo DT 39
43.	Ajuste del tiempo de enfriamiento DT 40
44.	Ajuste del tiempo de seguridad DT 41
45.	Ajuste de la función de ahorro de agua DT 42
46.	Inicio de la desinfección térmica. 43
Estadística	
47.	Activación de la estadística 45
48.	Lectura y visualización de la estadística 46
49.	Mostrar estadística 47
50.	Estadística de memoria 48

1. Abreviaturas y unidades

STB	Standby
PC	Personal Computer
Bist	biestable
Mono	monoestable
m	Minuto
h	Hora
s	Segundo

2. Aclaración de símbolos

 **¡Advertencia!**
Si no se tiene en cuenta, existe peligro de muerte o de lesiones.

 **¡Atención!**
Si no se tiene en cuenta, se pueden producir daños materiales.

 **¡Importante!**
Si no se tiene en cuenta, se pueden producir fallos de funcionamiento en el producto.

 Información útil para un manejo óptimo del producto.

3. Garantía

La responsabilidad se asume según las condiciones generales comerciales y de suministro.

 **¡Atención!**
Los datos estadísticos se ofrecen para mostrar las tendencias en el comportamiento de los usuarios y la frecuencia de uso.
La información sobre los enjuagues higiénicos se ofrece al usuario como asistencia para su obligación como entidad explotadora, no obstante, no puede sustituirla.
Se recomienda encarecidamente al operario que realice comprobaciones periódicas en relación con la función de enjuague higiénico.

4. Indicaciones importantes

 **¡Advertencia!**
Radiación infrarroja.
No mire directamente a la ventana del sensor.

5. Volumen de suministro

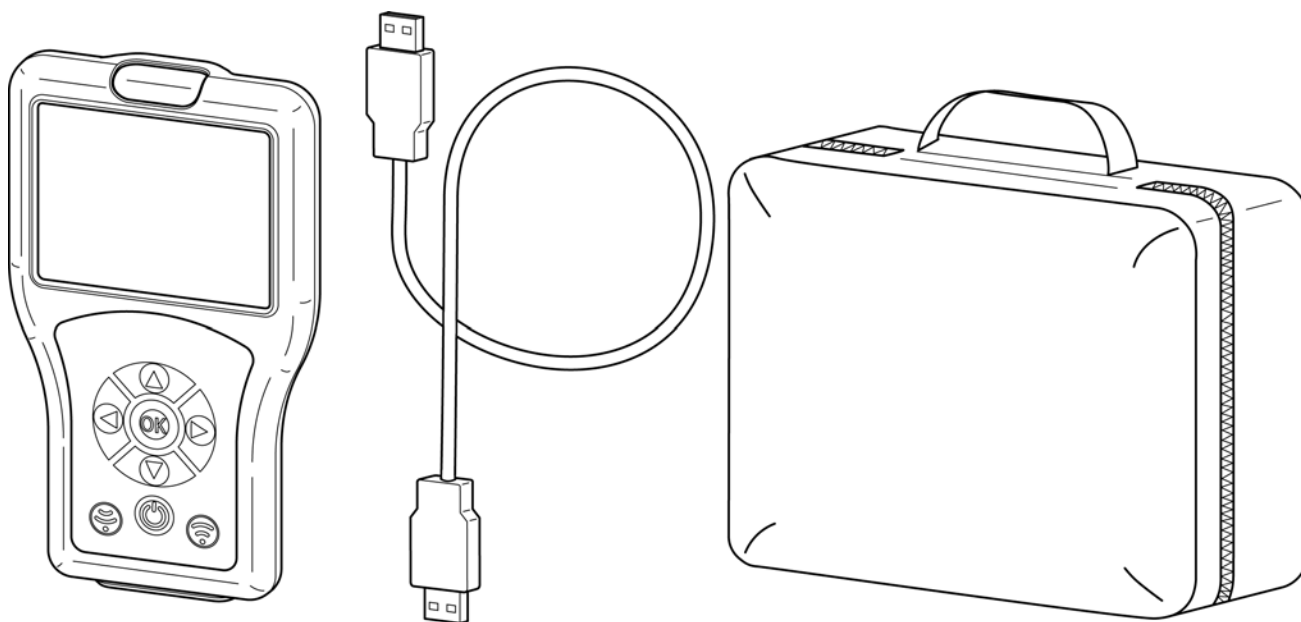

6. Dimensiones

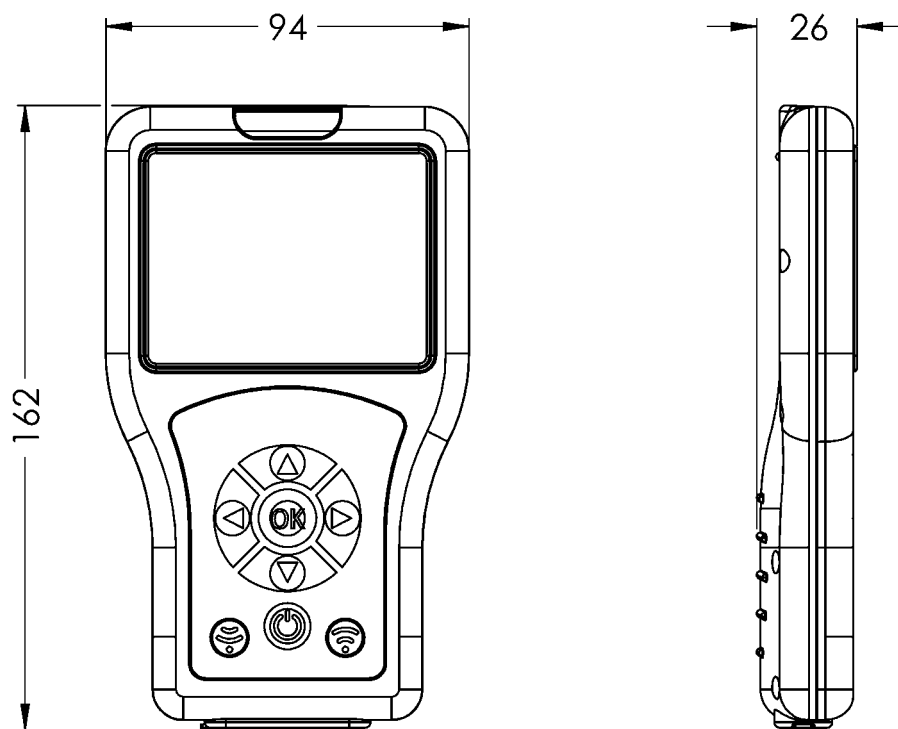

7. Estructura

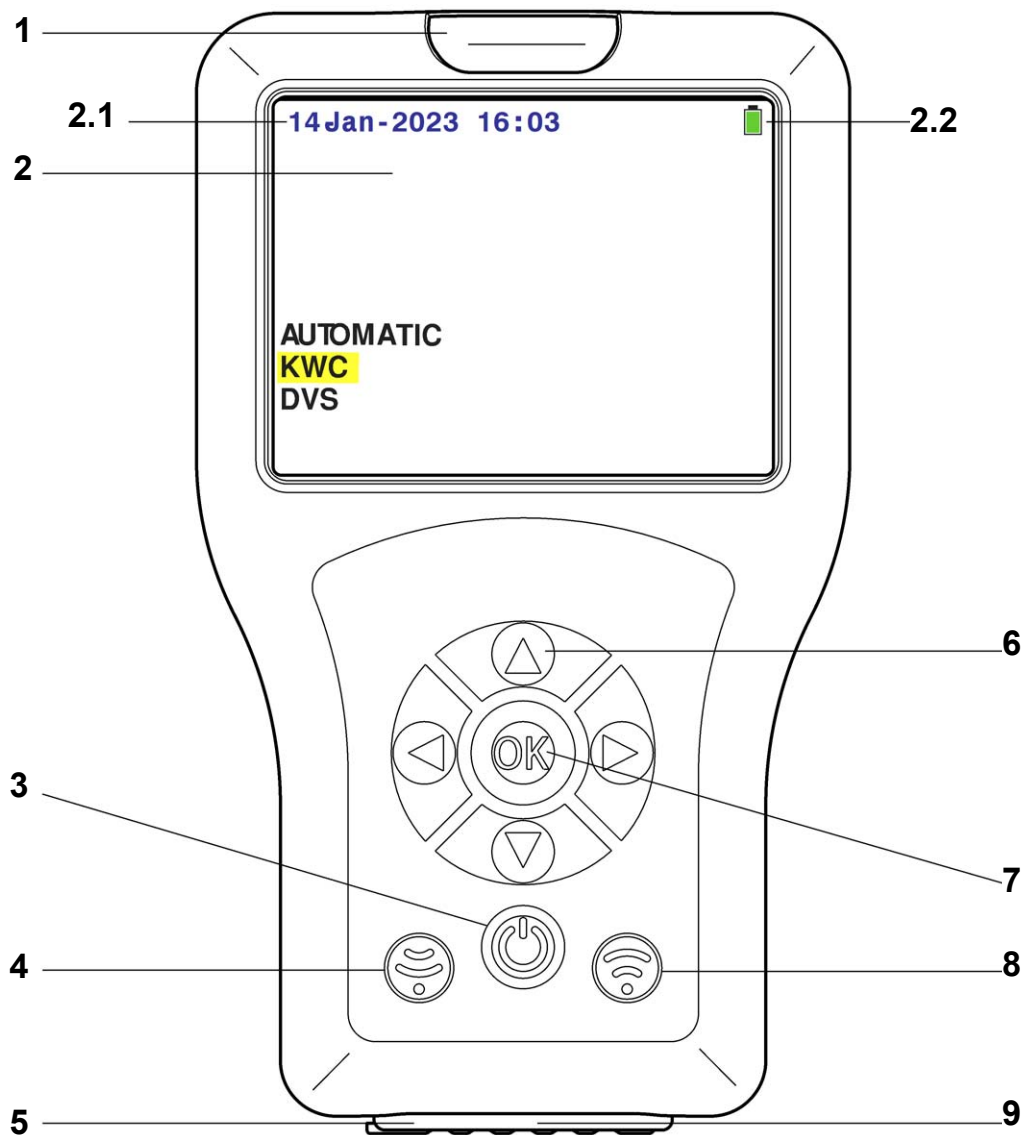

N.º de pos.	Denominación
1	Interfaz optoelectrónica (infrarrojos)
2	Pantalla
2.1	Fecha / hora
2.2	Estado de la batería
3	Tecla act./desac. (standby)
4	Tecla de recepción
5	Interruptor act./desac.
6	Tecclas de navegación
7	Tecla OK
8	Tecla de envío
9	Interfaz USB

8. Manejo

Las funciones de los sensores se diferencian en sus casos de aplicación. Hay diferentes funciones de sensor disponibles para cada grifería. El mando a distancia identifica automáticamente la familia de grifería correcta. Este manual describe el manejo para una mejor comprensión a partir de una grifería estándar para lavabo. La navegación de menú es idéntica para todos los tipos de grifería Aquarotter. Sólo difiere el alcance del menú de los niveles inferiores.

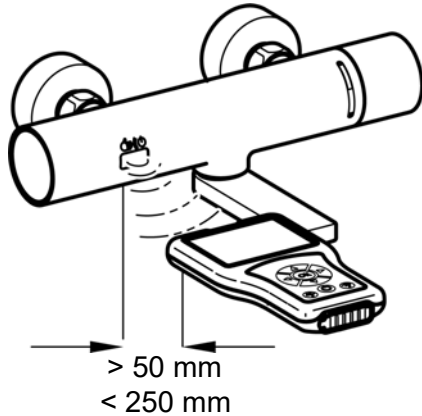

El mando a distancia envía señales a través de la interfaz optoelectrónica. El sensor de la grifería y la interfaz optoelectrónica del mando a distancia requieren para los ajustes contacto visual directo, a una distancia mínima de 50 mm y máxima de 250 mm.

¡Importante!

Antes de utilizar el mando a distancia es necesario activar el sensor (aproximar la mano).

El mando a distancia se controla mediante las siguientes teclas:

- Con la tecla "OK" se abre un punto de menú o se confirman los cambios, abandonando al mismo tiempo el punto de menú.
- Las teclas "▲▼" sirven para navegar por los puntos de menú.
- La tecla "◀" sirve para navegar al nivel de menú anterior.
- Las teclas "◀▶" se utilizan para navegar o ajustar parámetros.
- Con la tecla "📶" se envían los ajustes/parámetros a la grifería.
- Con la tecla "📶" se reciben los parámetros ajustados/datos estadísticos de la grifería.
- La tecla "🔌" conmuta el mando a distancia en el modo standby o lo saca del modo standby.

Una fila o campo seleccionado se resalta sobre fondo amarillo.

Cuando una acción se transmite satisfactoriamente a la grifería, esto se indica con el siguiente símbolo:



Si la transmisión de una acción ha fallado, esto se indica con el siguiente símbolo:



9. Estructura del menú

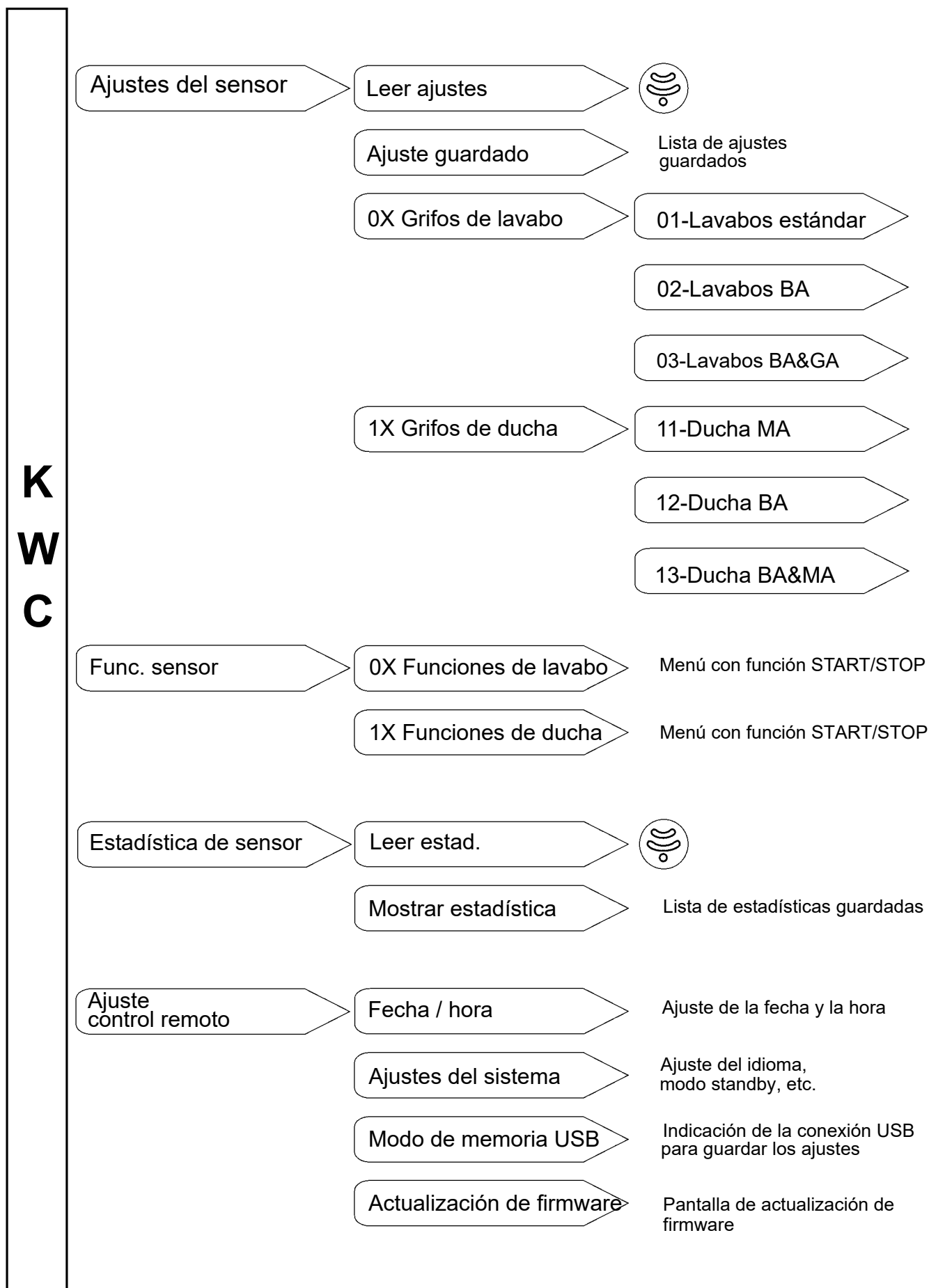

10. Carga del mando a distancia

⚠ ¡Atención!

Cargar el mando a distancia con un máximo de 0,5 A (5 V CC).

Carga con el mando a distancia encendido:

10.1 Conectar el mando a distancia a un PC.

- El siguiente símbolo aparece en la esquina superior derecha de la pantalla del mando a distancia:



Carga con el mando a distancia apagado:

10.2 Conectar el mando a distancia a un PC.

- En el mando a distancia aparece la siguiente pantalla:

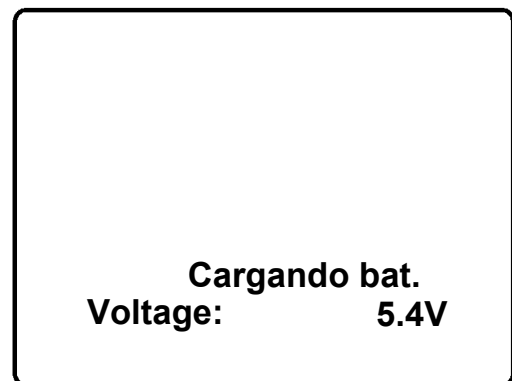

11. Fecha / hora

La fecha y la hora se muestran en todos los niveles del menú en la esquina superior izquierda de la pantalla.

Seleccionar los siguientes puntos de menú para llegar a la pantalla de destino:

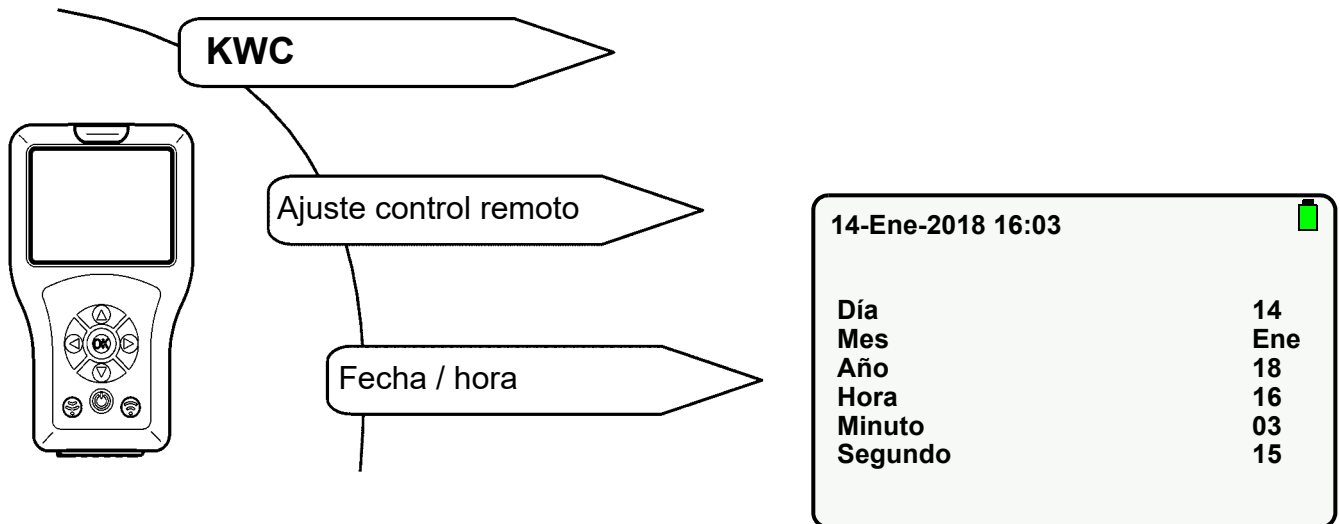

11.1 Seleccionar el parámetro con las teclas " ▲▼ ".

11.2 Ajustar el parámetro con las teclas " ◀▶ ".

11.3 Confirmar con la tecla "OK".

- Se guardan los ajustes.

12. Ajustes del sistema

En Ajustes del sistema se ajustan los siguientes parámetros:

- Idioma (Language)
Idioma en el que aparece las indicaciones en la pantalla.
- Modo standby (Standby Mode)
Cuando se activa el modo standby, la pantalla se apaga después del tiempo ajustado. El mando a distancia pasa al modo standby.
Pulse el botón "⏻" para salir del modo standby.
- Tempo de standby (Standby Time)
Tiempo después del cual se apaga la pantalla.
- Sonidos de las teclas (Key Beep)
Cuando se activan los tonos de tecla, cada pulsación de la tecla genera un ruido.

Los demás parámetros listados no se pueden modificar.

Seleccionar los siguientes puntos de menú para llegar a la pantalla de destino:

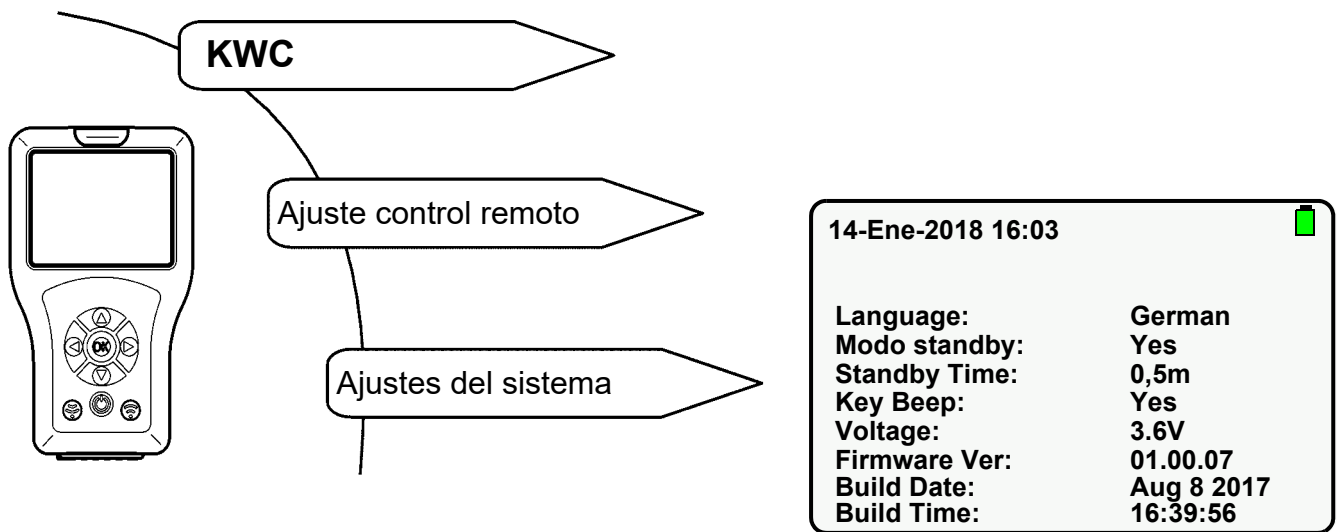

12.1 Seleccionar el parámetro con las teclas "▲▼".

12.2 Ajustar el parámetro con las teclas "▶".

12.3 Confirmar con la tecla "OK".

- Se guardan los ajustes.



¡Importante!

Cuando se activa el modo standby, se ahorra energía.

13. Modo de memoria USB

El modo de memoria USB conecta el mando a distancia a un PC a través de un cable USB.

Los datos pueden

- almacenarse en el mando a distancia (p. ej. nuevo firmware)
- o
- cargarse desde el mando a distancia (p. ej. datos estadísticos).



¡Importante!

Antes de que el mando a distancia se reconozca como una unidad externa en el PC, debe conmutarse al Modo de memoria.

Seleccionar los siguientes puntos de menú para llegar a la pantalla de destino:

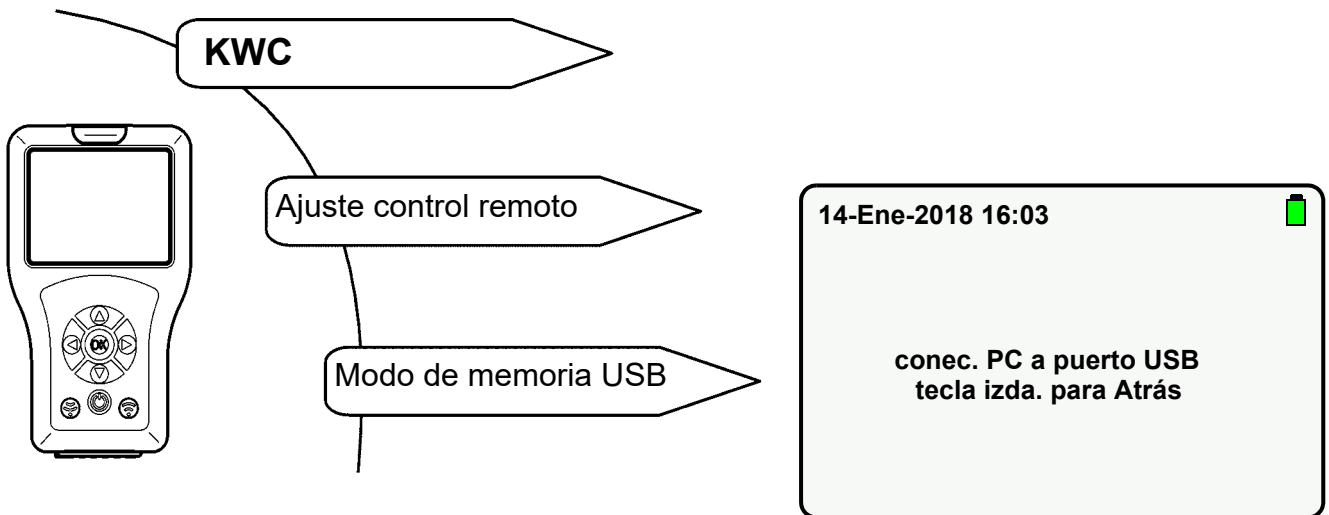

13.1 Conecte el cable USB al mando a distancia y al PC.

13.2 Aparecerá la siguiente pantalla:



- El mando a distancia se muestra en el PC como una unidad extraíble.

14. Actualización de firmware

En el menú "Actualización de firmware" se selecciona una nueva versión del firmware y se instala en el mando a distancia (véase el capítulo 12).

- 14.1 Conectar el mando a distancia a un PC (siehe [Kapitel 13.](#)).
- 14.2 Guarde el nuevo archivo de firmware en la carpeta principal de la unidad extraíble.
- 14.3 Seleccionar los siguientes puntos de menú para llegar a la pantalla de destino:

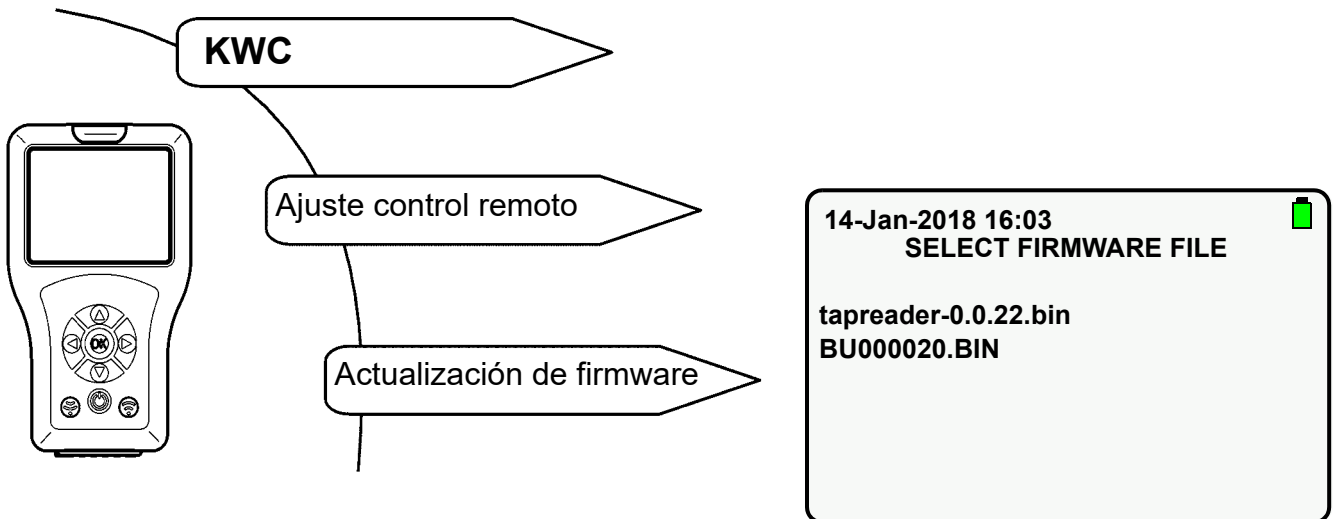

- 14.4 Seleccionar con las teclas " ▲▼ " la actualización del firmware recién añadida.
- 14.5 Confirmar con la tecla "OK".
- 14.6 Seguir las instrucciones que aparecen en la pantalla.

15. Leer ajuste

Los ajustes actuales de la grifería se leen, se importan y se muestran en el mando a distancia.

Seleccionar los siguientes puntos de menú para llegar a la pantalla de destino:

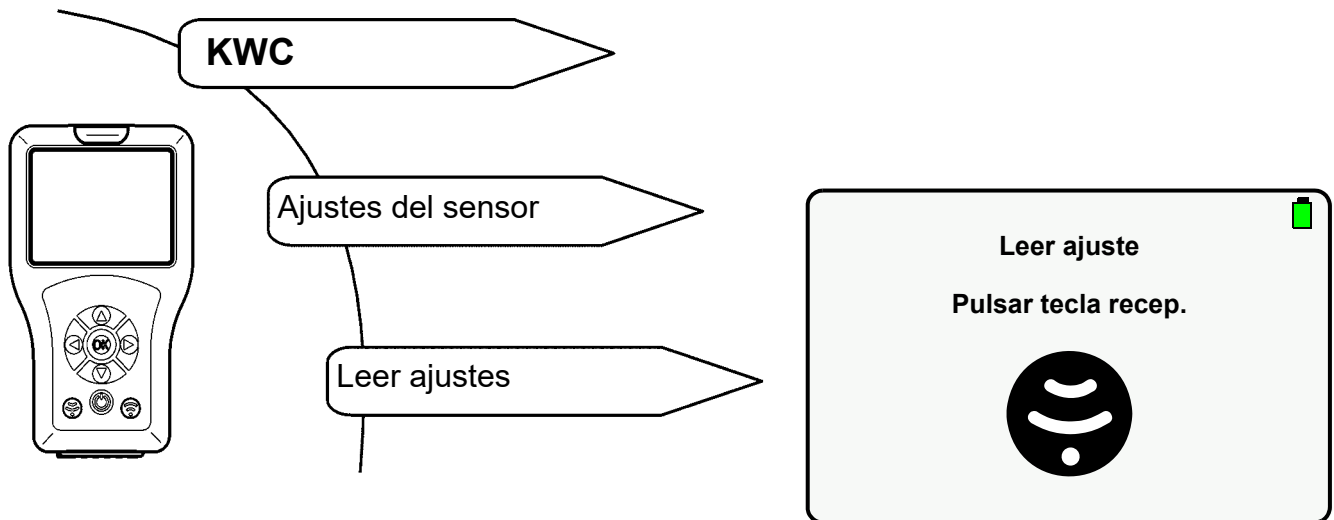

15.1 Pulsar la tecla .

- Se leen los parámetros.

Si no se ha podido establecer una conexión, aparece la siguiente pantalla:

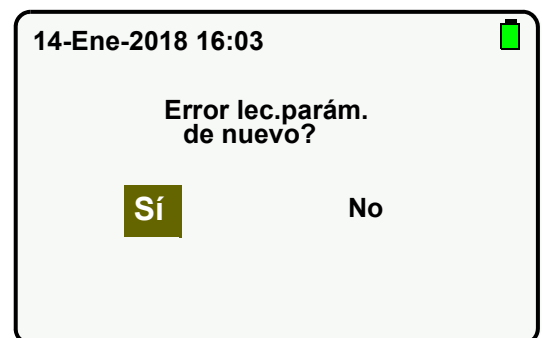

15.2 Confirmar con "Sí".

- Los ajustes se leen.

16. Guardar ajustes

Los ajustes modificados de la grifería se pueden guardar en el mando a distancia.

Seleccionar los siguientes puntos de menú para llegar a la pantalla de destino:

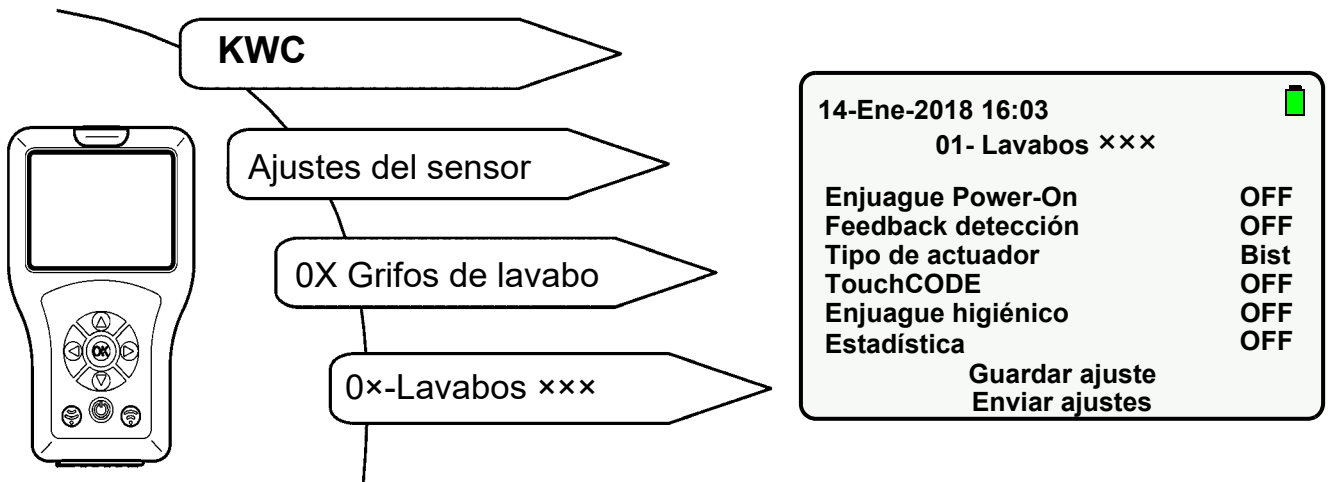

16.1 Navegue con las teclas " ▲▼ " hasta "Guardar ajuste".

16.2 Confirmar con la tecla "OK".

- Se guardan los ajustes.

17. Visualización de ajustes guardados

Seleccionar los siguientes puntos de menú para llegar a la pantalla de destino:

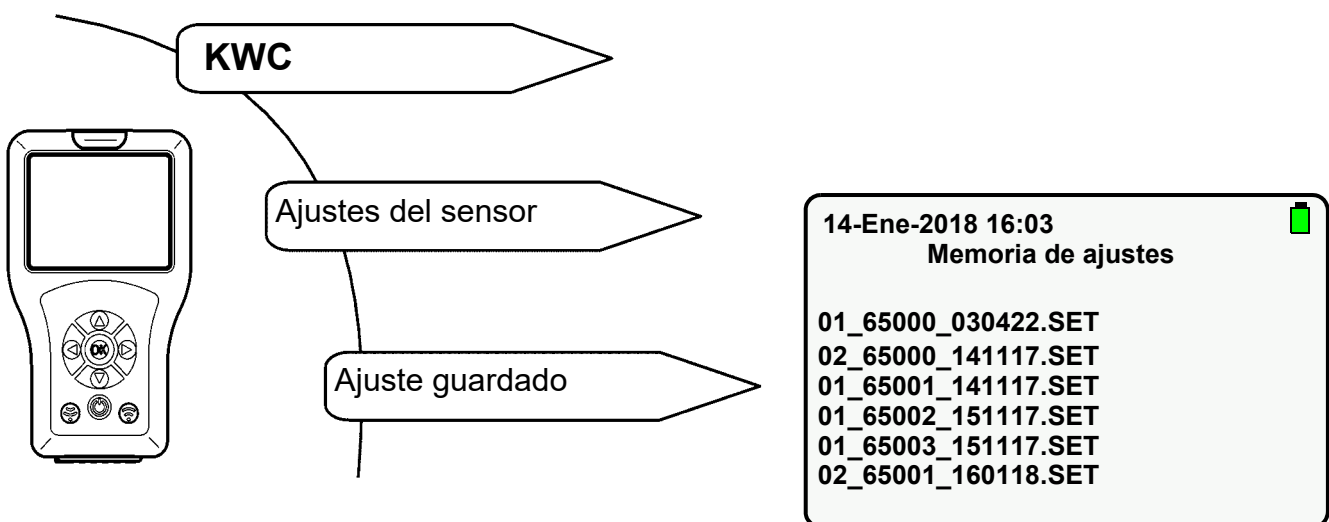

17.1 Seleccionar el ajuste correspondiente con las teclas " ▲▼ ".

17.2 Confirmar con la tecla "OK".

- Los ajustes se importan y se visualizan en el mando a distancia.

18. Enviar ajustes

Los ajustes actuales del mando a distancia se pueden enviar de forma individual o en conjunto a la grifería.

Envío de un ajuste individual

18.1 Modificar el ajuste de parámetros (véase p. ej. [Kapitel 20](#) a [Kapitel 23](#)).

18.2 Pulsar la tecla .

Enviar todos los ajustes

18.3 Seleccionar los siguientes puntos de menú para llegar a la pantalla de destino:

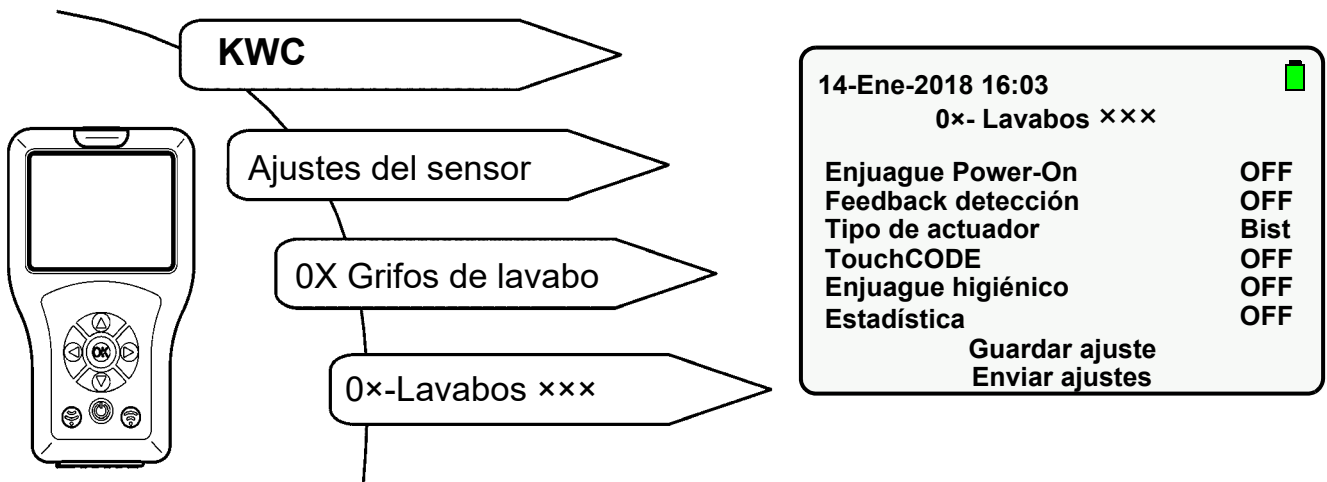

18.4 Navegue con las teclas " ▲▼ " hasta "Enviar ajustes".

18.5 Confirmar con la tecla "OK".

- Todos los ajustes se envían a la grifería.

19. Eliminación de ajustes guardados

Si se requiere espacio de memoria o los ajustes ya no son necesarios, se pueden eliminar los archivos correspondientes.

Eliminación de los ajustes desde la pantalla

19.1 Seleccionar los siguientes puntos de menú para llegar a la pantalla de destino:

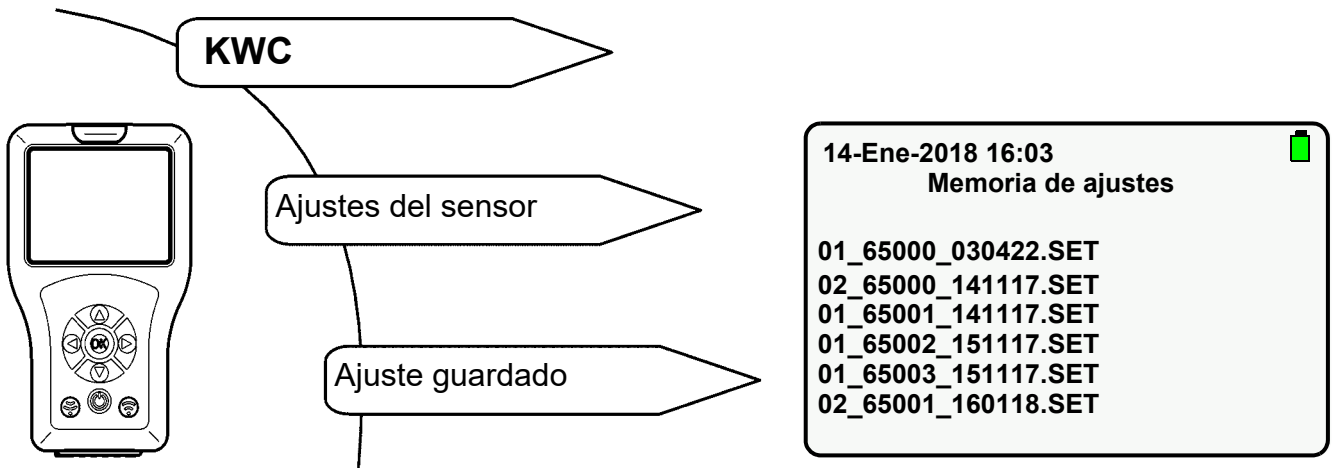

19.2 Seleccionar el ajuste que se desea borrar con las teclas " ▲▼ ".

19.3 Mantener pulsada la tecla "OK" hasta que aparezca la siguiente pantalla:

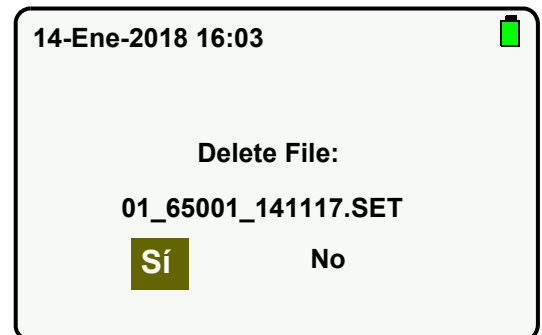

19.4 Confirmar con "Sí".

- Se borran los ajustes.

Borrar ajustes mediante el modo de memoria USB

19.5 Conectar el mando a distancia a un PC (siehe [Kapitel 13](#)).

19.6 Borrar el archivo deseado de la carpeta "FR_SETTINGS".

20. Ajuste del tiempo de flujo

¡Importante!

El tiempo de flujo sólo está activo en el funcionamiento con pulsador.

El tiempo de flujo es el tiempo que el agua fluye después de activar la grifería.

Seleccionar los siguientes puntos de menú para llegar a la pantalla de destino:

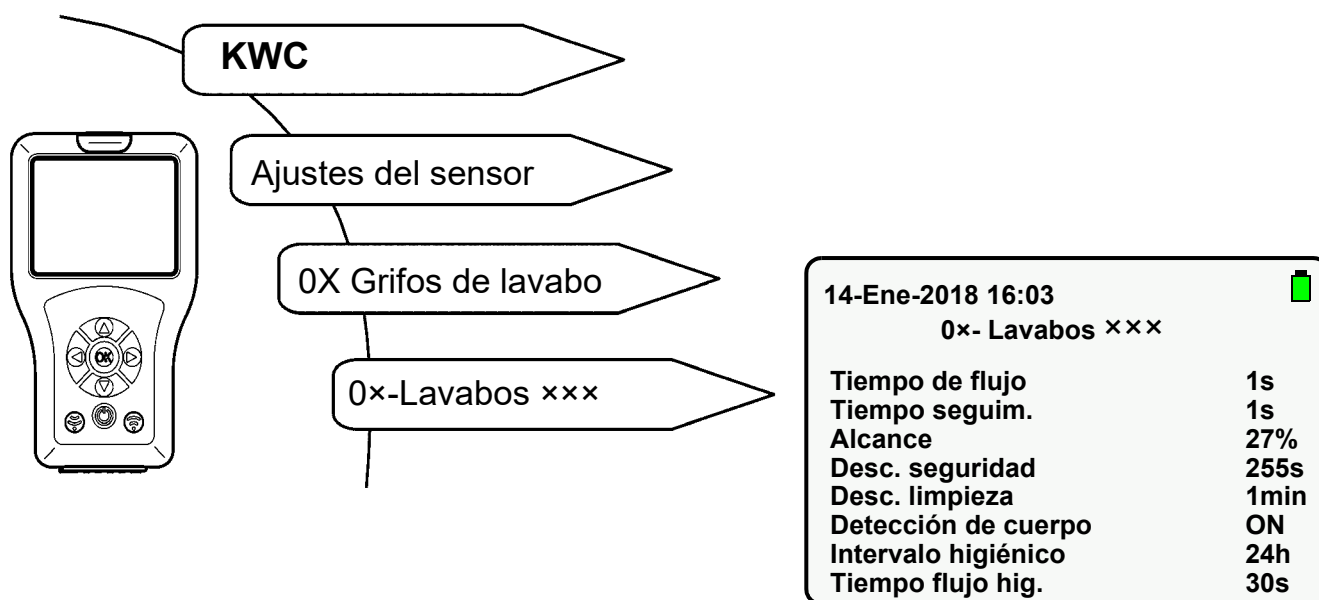

20.1 Seleccionar "Tiempo de flujo" con las teclas " ▲▼ ".

20.2 Pulsar la tecla "OK".

20.3 Ajustar el "Tiempo de flujo" con las teclas " ▲▼ " (1-255s).

20.4 Confirmar con la tecla "OK".

20.5 Pulsar la tecla .

- El parámetro modificado se envía a la grifería

21. Ajuste del tiempo de seguimiento

¡Importante!

El tiempo de seguimiento sólo está activo en el funcionamiento con sensor.

El tiempo de seguimiento es el tiempo que el agua fluye después de salir del área de detección.

Seleccionar los siguientes puntos de menú para llegar a la pantalla de destino:

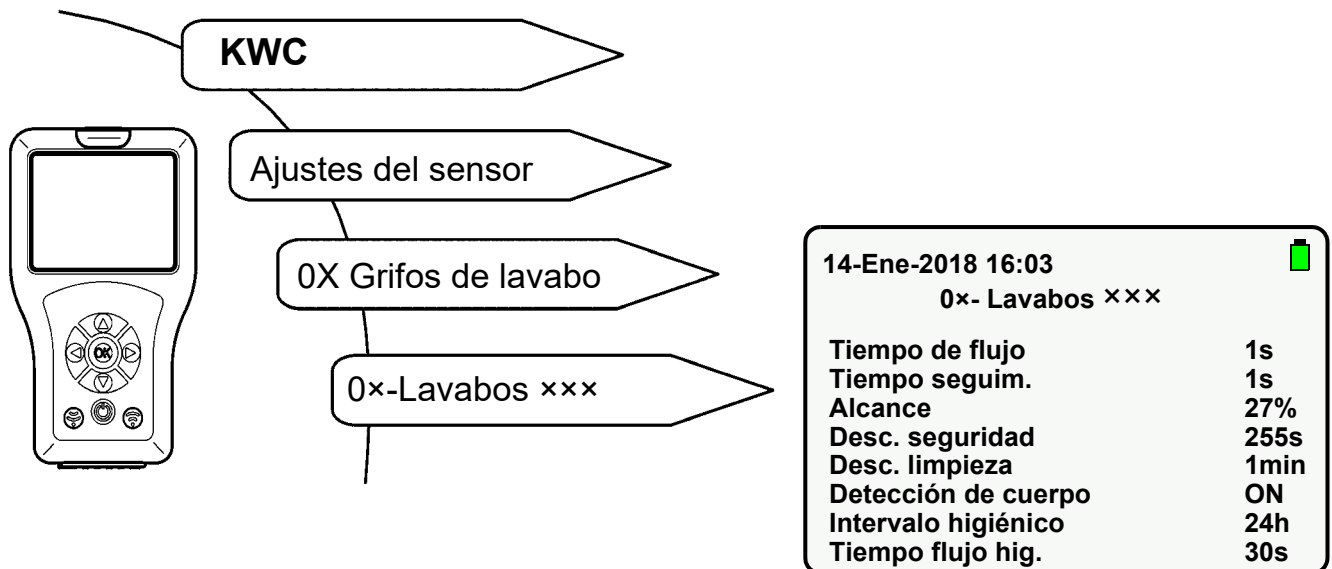

21.1 Seleccionar "Tiempo seguim." con las teclas " ▲▼ ".

21.2 Pulsar la tecla "OK".

21.3 Ajustar el "Tiempo seguim." con las teclas " ▲▼ " (1-255s).

21.4 Confirmar con la tecla "OK".

21.5 Pulsar la tecla .

- El parámetro modificado se envía a la grifería

22. Ajuste del alcance

El alcance indica la distancia a la que un cuerpo puede ser detectado por el sensor. El alcance puede ajustarse de 0 a 100 %.

- En la línea de grifería F3, el 100 % corresponde a aprox. 300 mm.
- En la línea de grifería F5, el 100 % corresponde a aprox. 700 mm.

Seleccionar los siguientes puntos de menú para llegar a la pantalla de destino:

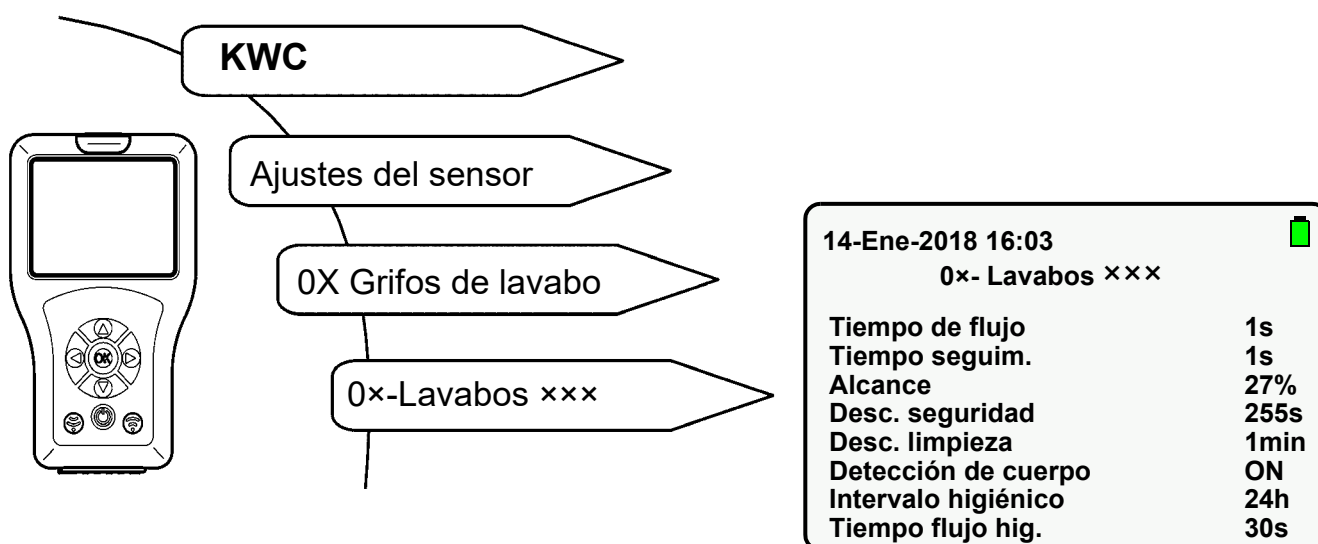

22.1 Seleccionar "Alcance" con las teclas " ▲▼ ".

22.2 Pulsar la tecla "OK".

22.3 Ajustar el "Alcance" con las teclas " ▲▼ " (0-100 %).

22.4 Confirmar con la tecla "OK".

22.5 Pulsar la tecla .

- El parámetro modificado se envía a la grifería.

23. Ajuste del modo de operación

Se pueden ajustar los siguientes modos de operación:

- ON
- OFF (la grifería reacciona sólo al mando a distancia)
- STB (la grifería reacciona sólo al mando a distancia y el enjuague higiénico se realiza cuando esta función está activada)

Seleccionar los siguientes puntos de menú para llegar a la pantalla de destino:

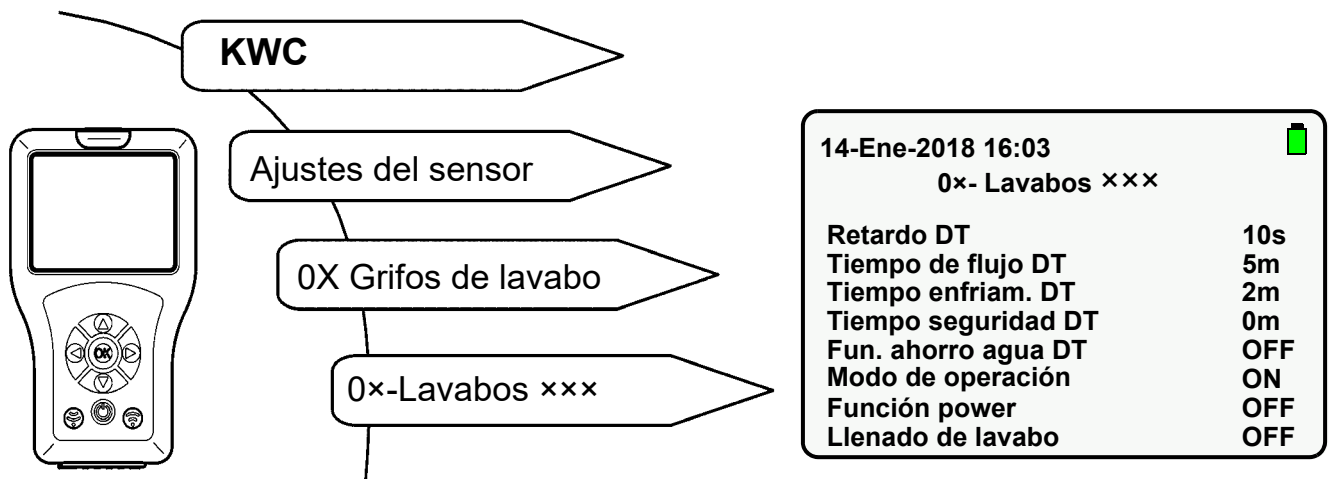

23.1 Seleccionar "Modo de operación" con las teclas " ▲▼ ".

23.2 Pulsar la tecla "OK".

23.3 Seleccionar el "Modo de operación" con las teclas " ▲▼ " (ON, OFF, STB).

23.4 Confirmar con la tecla "OK".

23.5 Pulsar la tecla .

- El parámetro modificado se envía a la grifería.

24. Activar la Función power

👉 Esta función genera un mayor consumo de energía en la grifería.

Si se activa la Función power, el sensor de la grifería explora el campo de detección con una frecuencia aprox. 10 veces mayor.

Seleccionar los siguientes puntos de menú para llegar a la pantalla de destino:

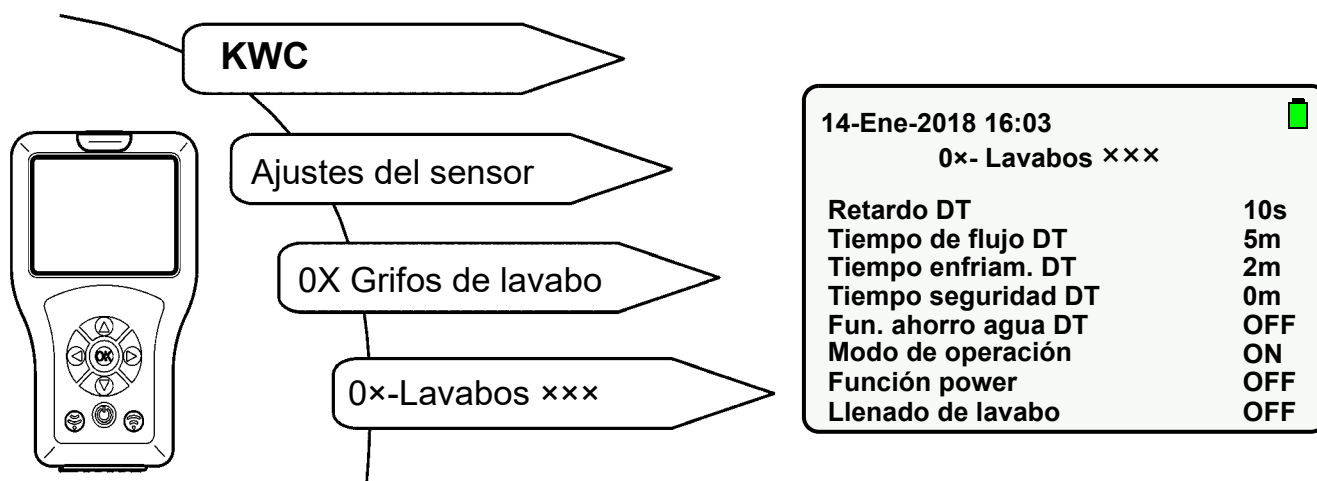

24.1 Seleccionar "Función power" con las teclas " ▲▼ ".

24.2 Pulsar la tecla "OK".

24.3 Ajustar la "Función power" a "ON" con las teclas " ▲▼ ".

24.4 Confirmar con la tecla "OK".

24.5 Pulsar la tecla .

- El parámetro modificado se envía a la grifería.

25. Activación de Enjuague Power-On

Cuando se activa el enjuague Power-On, la grifería se enjuaga después de aplicar la tensión de servicio. El tiempo de flujo corresponde al tiempo de flujo o de seguimiento ajustado.

Seleccionar los siguientes puntos de menú para llegar a la pantalla de destino:

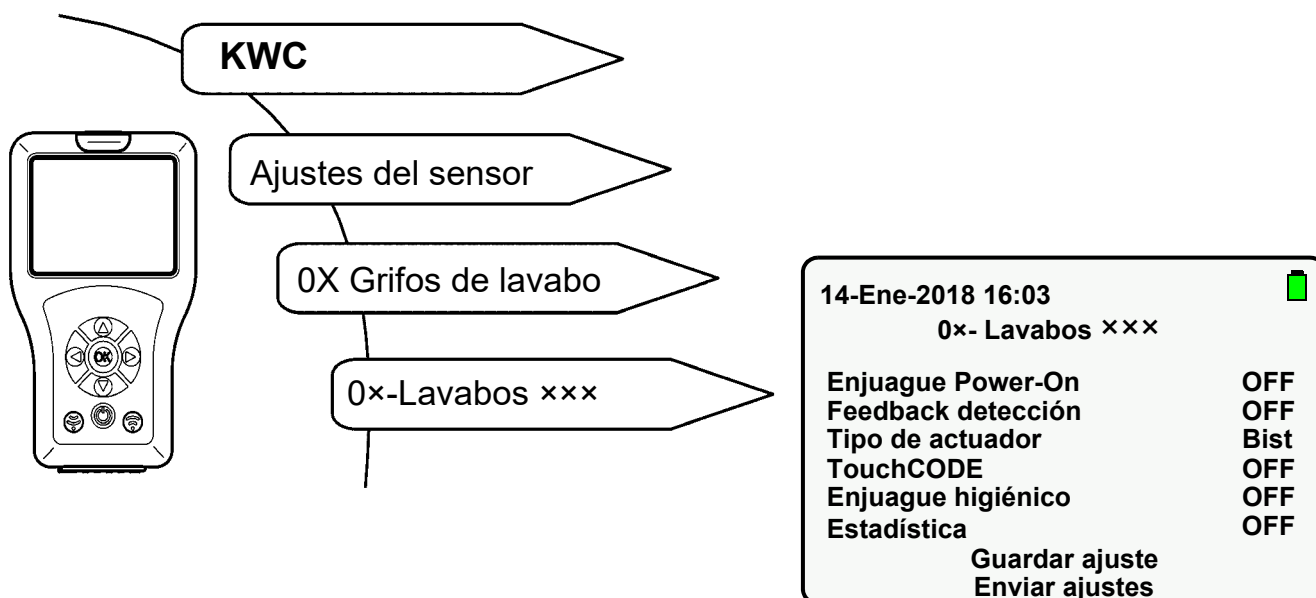

25.1 Seleccionar "Enjuague Power-On" con las teclas " ▲▼ ".

25.2 Pulsar la tecla "OK".

25.3 Ajustar el "Enjuague Power-On" a "ON" con las teclas " ▲▼ ".

25.4 Confirmar con la tecla "OK".

25.5 Pulsar la tecla .

- El parámetro modificado se envía a la grifería.

26. Activación de TouchCODE

Si la función TouchCode está activada, se puede

- activar o desactivar manualmente el enjuague higiénico en el plazo de un minuto después de aplicar la tensión de servicio (siehe [Kapitel 36.](#)).
- iniciar la función de llenado de lavabo (funcionamiento ininterrumpido) (siehe [Kapitel 33.](#)).

Seleccionar el siguiente punto de menú para llegar a la pantalla de destino:

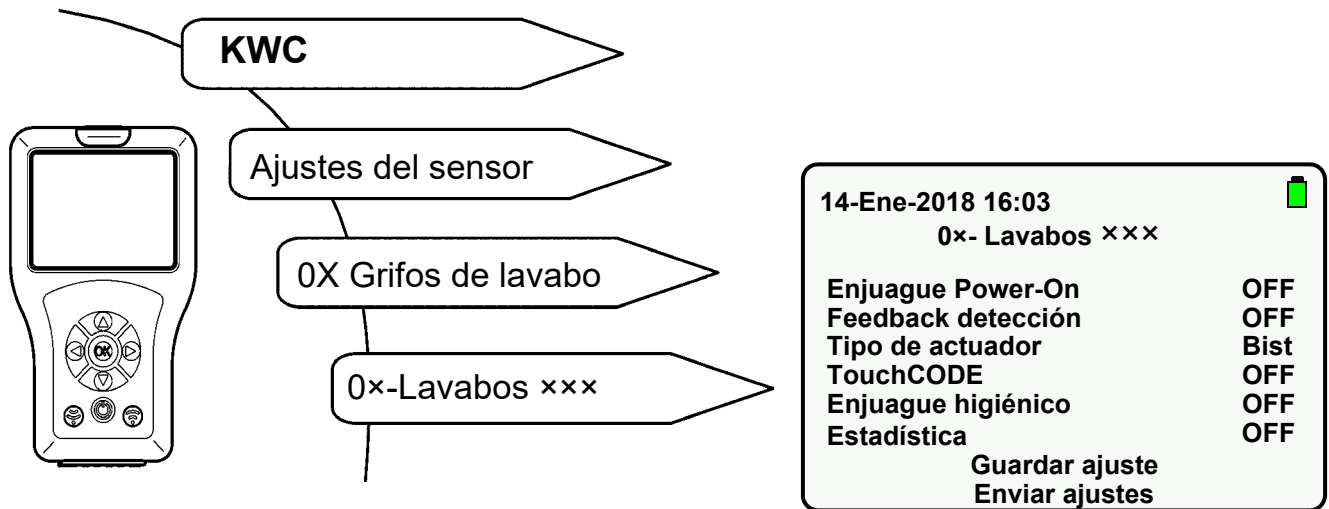

26.1 Seleccionar "TouchCODE" con las teclas " ▲▼ ".

26.2 Pulsar la tecla "OK".

26.3 Ajustar "TouchCODE" a "ON" con las teclas " ▲▼ ".

26.4 Confirmar con la tecla "OK".

26.5 Pulsar la tecla

- El parámetro modificado se envía a la grifería.

27. Ajuste de la desconexión de limpieza

Cuando se activa la desconexión de limpieza, la grifería sólo reacciona al mando a distancia durante el tiempo especificado.

Seleccionar los siguientes puntos de menú para llegar a la pantalla de destino:

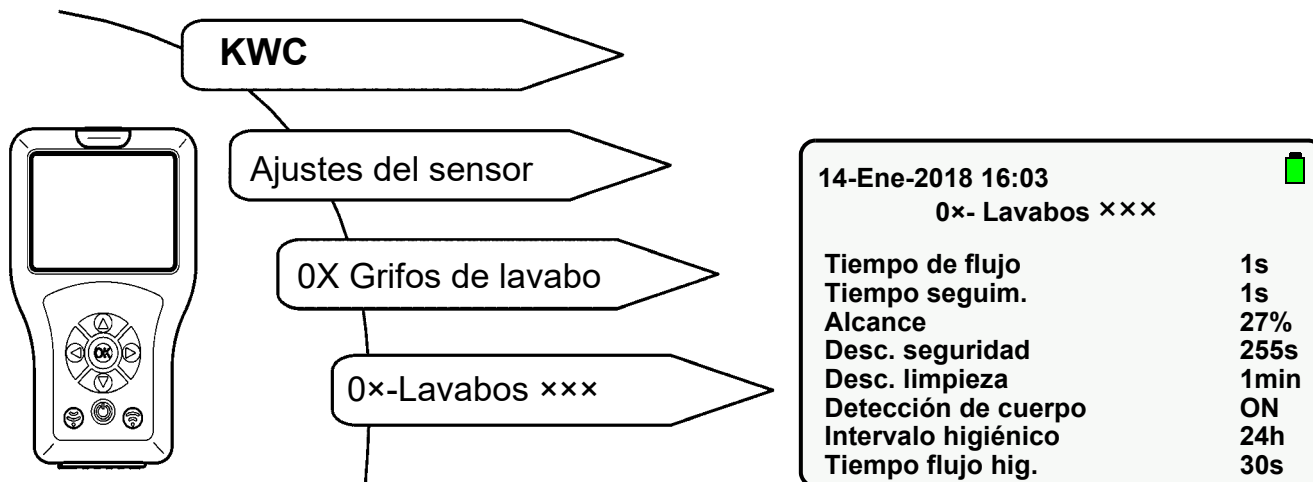

27.1 Seleccionar "Desc. limpieza" con las teclas " ▲▼ ".

27.2 Pulsar la tecla "OK".

27.3 Ajustar el "Tiempo de desconexión" con las teclas " ▲▼ " (1-255 min).

27.4 Confirmar con la tecla "OK".

27.5 Pulsar la tecla .

- El parámetro modificado se envía a la grifería.

28. Activar la desconexión de limpieza

Cuando se activa la desconexión de limpieza, la grifería sólo reacciona al mando a distancia durante el tiempo introducido.

Seleccionar los siguientes puntos de menú para llegar a la pantalla de destino:

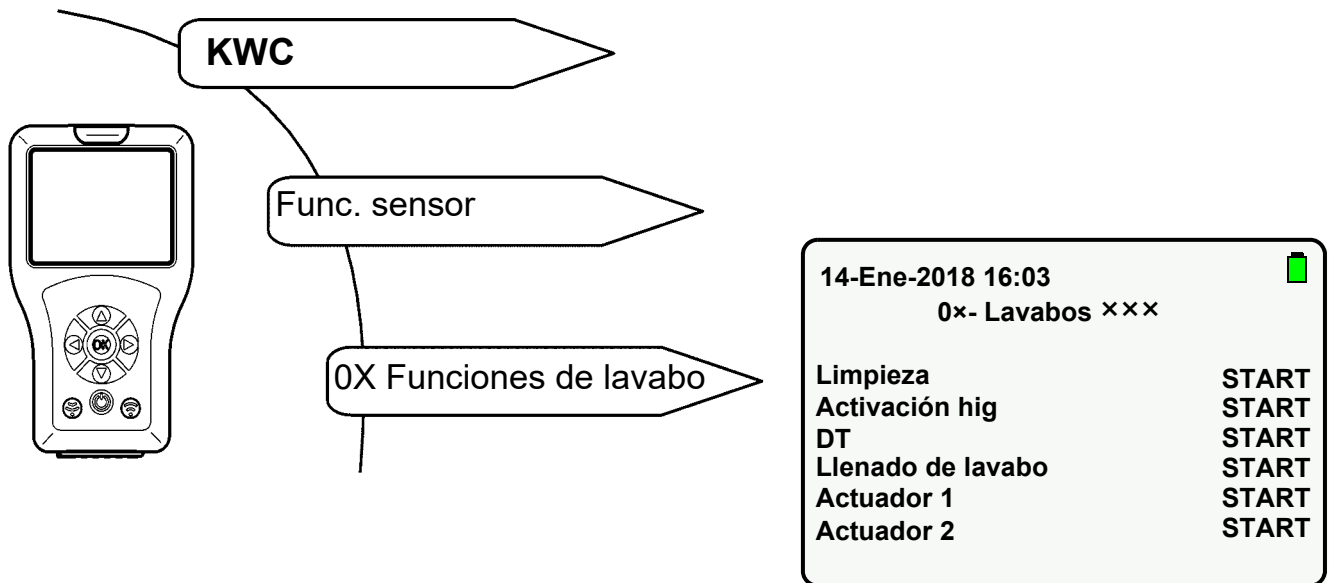

28.1 Seleccionar "Limpieza" con las teclas " ▲▼ ".

28.2 Pulsar la tecla "OK".

28.3 Ajustar "Limpieza" a "START" con las teclas " ▲▼ ".

28.4 Confirmar con la tecla "OK".

28.5 Pulsar la tecla .

- La válvula se desactiva durante el tiempo ajustado.
- El LED del sensor parpadea en verde cada 10 s.

 Sólo se ejecuta la acción seleccionada.

 La función de desconexión de limpieza puede detenerse prematuramente.

28.6 Seleccionar "Limpieza" con las teclas " ▲▼ ".

28.7 Pulsar la tecla "OK".

28.8 Ajustar "Limpieza" a "STOP" con las teclas " ▲▼ ".

28.9 Confirmar con la tecla "OK".

28.10 Pulsar la tecla .

- La desconexión de limpieza se detendrá.

29. Ajuste de la desconexión de seguridad

En caso de reflexión continua, la grifería se desconecta después del tiempo ajustado.

Seleccionar los siguientes puntos de menú para llegar a la pantalla de destino:

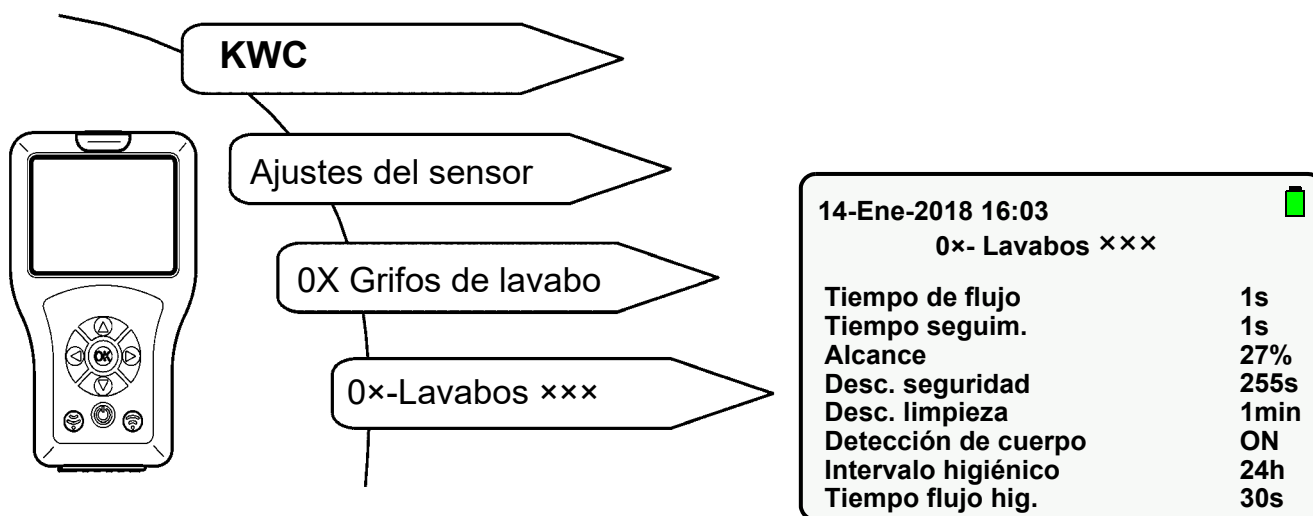

29.1 Seleccionar "Desc. seguridad" con las teclas " ▲▼ ".

29.2 Pulsar la tecla "OK".

29.3 Ajustar el "Tiempo de desconexión" con las teclas " ▲▼ " (1-255 s).

29.4 Confirmar con la tecla "OK".

29.5 Pulsar la tecla .

- El parámetro modificado se envía a la grifería.

30. Desactivación de la grifería

La grifería puede desactivarse permanentemente.

Esto se corresponde con el modo de operación OFF (siehe [Kapitel 23.](#)).

31. Activación de la función Llenado de lavabo

Si la función Llenado de lavabo está activada, puede iniciarse el llenado del lavabo (funcionamiento ininterrumpido) mediante el mando a distancia.

Si las funciones de llenado de lavabo y TouchCODE están activadas, el llenado de lavabo (funcionamiento ininterrumpido) puede iniciarse manualmente un minuto después de aplicar la tensión de servicio (véanse las instrucciones de la grifería).

Seleccionar los siguientes puntos de menú para llegar a la pantalla de destino:

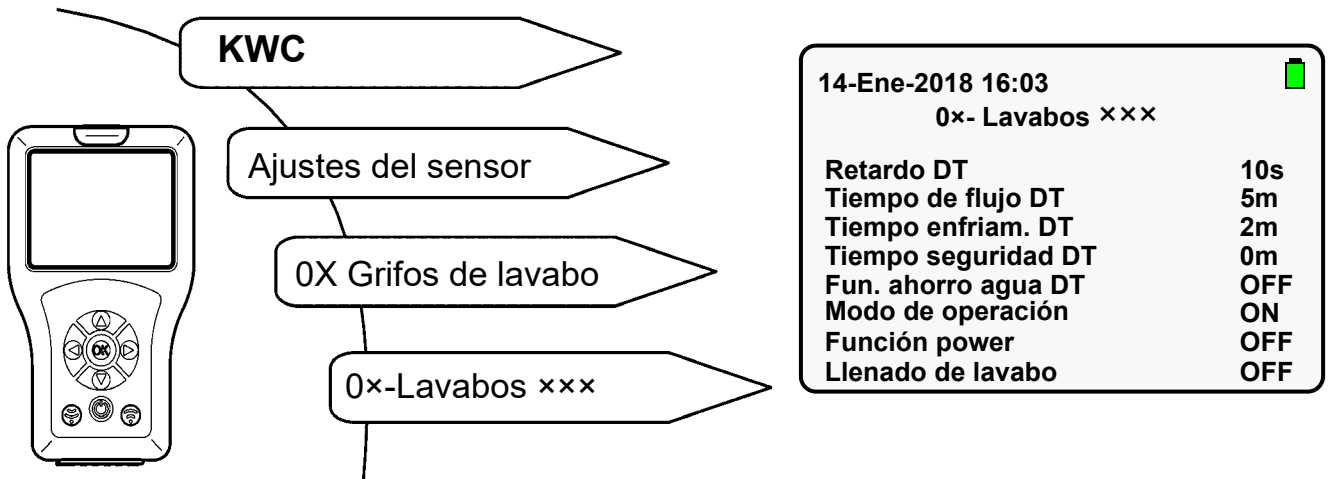

31.1 Seleccionar "Llenado de lavabo" con las teclas " ▲▼ ".

31.2 Pulsar la tecla "OK".

31.3 Ajustar "Llenado de lavabo" a "ON" con las teclas " ▲▼ ".

31.4 Confirmar con la tecla "OK".

31.5 Pulsar la tecla .

- El parámetro modificado se envía a la grifería.

32. Ajuste del llenado de lavabo / funcionamiento ininterrumpido

Tiempo llen. lavabo es el tiempo que el agua fluye después de iniciar la función de llenado del lavabo.

Seleccionar los siguientes puntos de menú para llegar a la pantalla de destino:

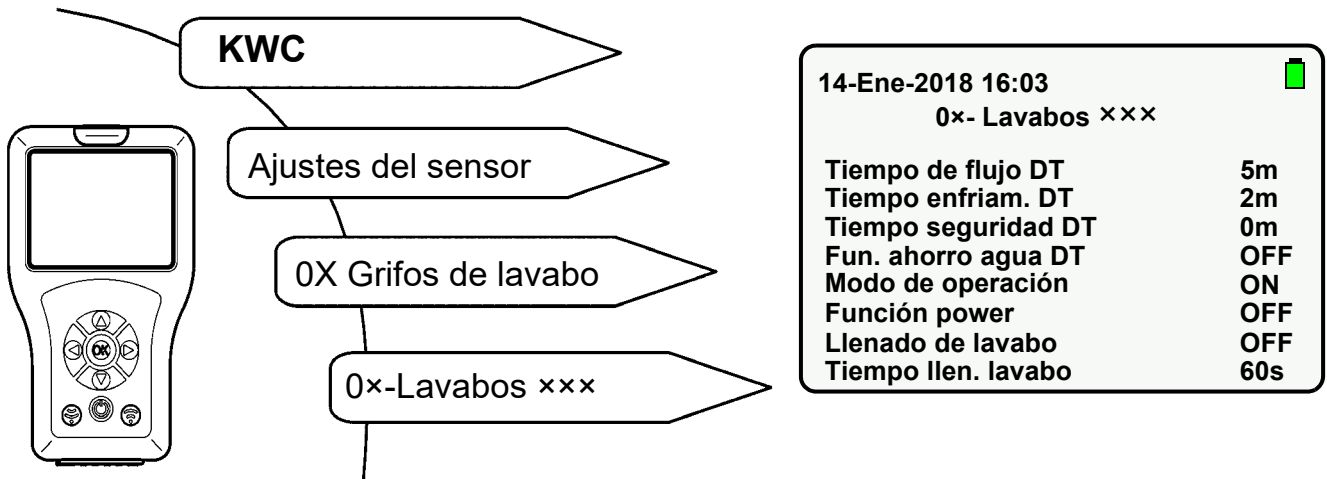

32.1 Seleccionar "Tiempo llen. lavabo" con las teclas " ▲▼ ".

32.2 Pulsar la tecla "OK".

32.3 Ajustar el "Tiempo llen. lavabo" con las teclas " ▲▼ " (0-255s).

32.4 Confirmar con la tecla "OK".

32.5 Pulsar la tecla .

- El parámetro modificado se envía a la grifería.

33. Inicio del llenado de lavabo / funcionamiento ininterrumpido

Al iniciar la función Llenado de lavabo, el agua fluye durante el tiempo ajustado.

Seleccionar los siguientes puntos de menú para llegar a la pantalla de destino:

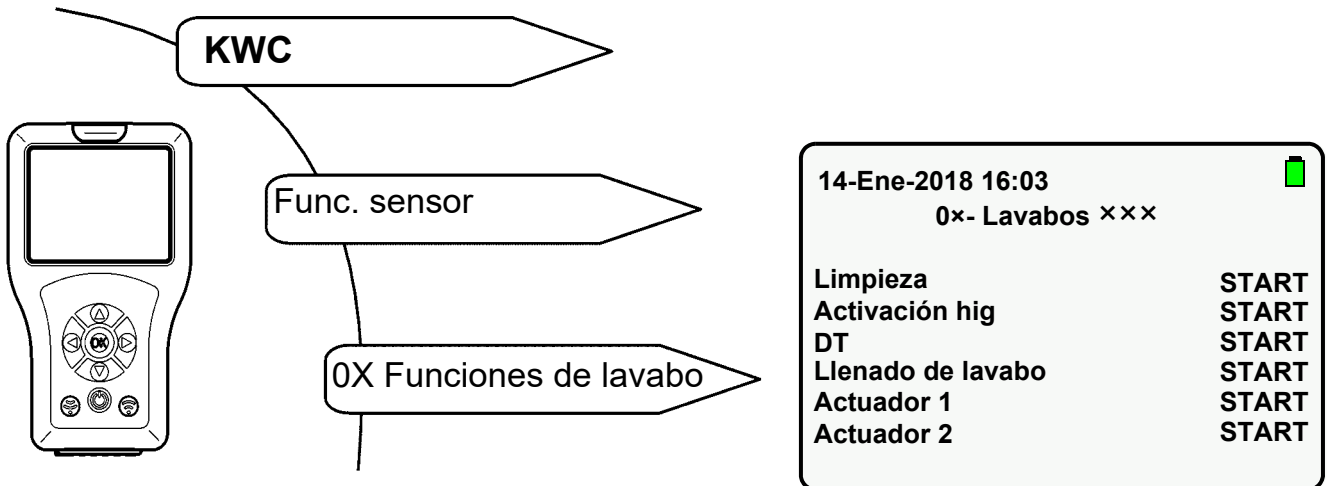

33.1 Seleccionar "Llenado de lavabo" con las teclas " ▲▼ ".

33.2 Pulsar la tecla "OK".

33.3 Ajustar "Llenado de lavabo" a "START" con las teclas " ▲▼ ".

33.4 Confirmar con la tecla "OK".

33.5 Pulsar la tecla .

- El agua fluye durante el tiempo ajustado.

 Sólo se ejecuta la acción seleccionada.

 La función de llenado de lavabo puede detenerse prematuramente.

33.6 Seleccionar "Llenado de lavabo" con las teclas " ▲▼ ".

33.7 Pulsar la tecla "OK".

33.8 Ajustar "Llenado de lavabo" a "STOP" con las teclas " ▲▼ ".

33.9 Confirmar con la tecla "OK".

33.10 Pulsar la tecla .

- Se detiene la función de llenado de lavabo / funcionamiento ininterrumpido.

34. Activación de la confirmación de detección

Si se activa la función Feedback detección, se detecta un cuerpo dentro del área de detección.

Cuando se detecta un cuerpo en el área de detección,

- el LED del sensor se ilumina en verde.
- la grifería se activa.

Seleccionar los siguientes puntos de menú para llegar a la pantalla de destino:

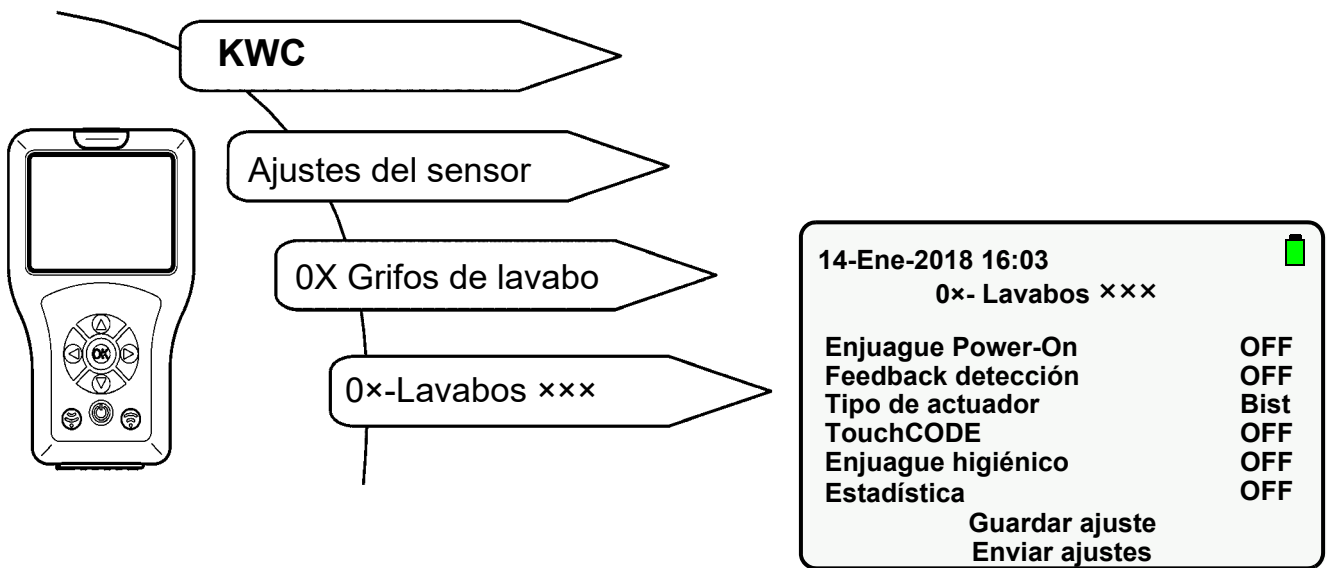

34.1 Seleccionar "Feedback detección" con las teclas " ▲ ▼ ".

34.2 Pulsar la tecla "OK".

34.3 Ajustar "Feedback detección" a "ON" con las teclas " ▲ ▼ ".

34.4 Confirmar con la tecla "OK".

34.5 Pulsar la tecla .

- El parámetro modificado se envía a la grifería.

35. Activación de la detección del cuerpo

Esta función solo está disponible para la línea de grifería F5.

Si se activa la función Detección de cuerpo, se detecta un cuerpo dentro de un área de detección máx. de 700 mm.

Cuando se detecta un cuerpo en el área de detección,

- el LED del sensor se ilumina en verde.
- la grifería no se activa.

Seleccionar los siguientes puntos de menú para llegar a la pantalla de destino:

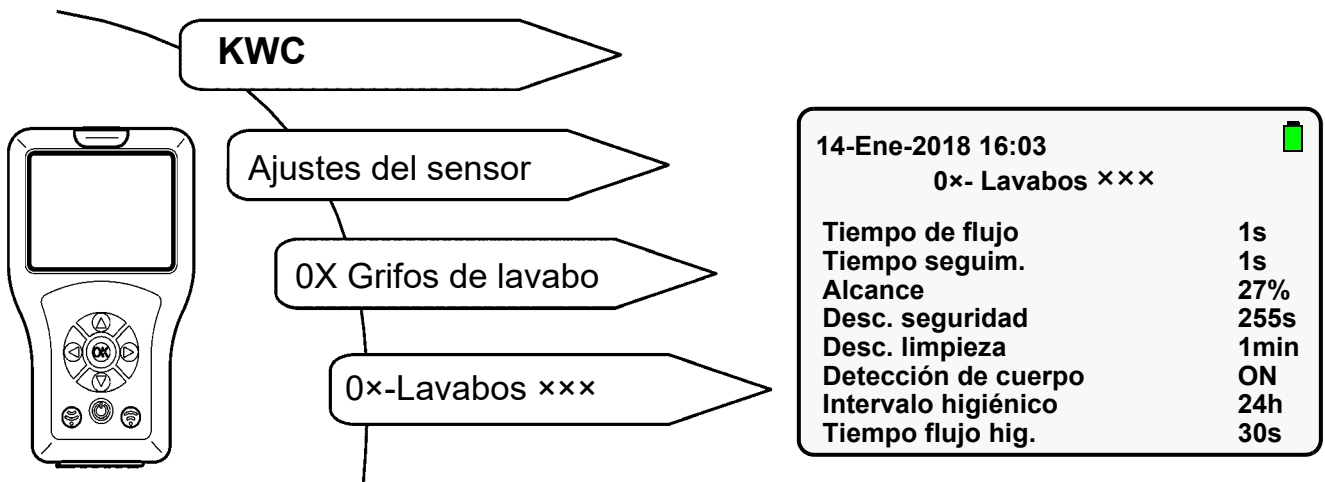

35.1 Seleccionar "Detección de cuerpo" con las teclas " ▲▼ ".

35.2 Pulsar la tecla "OK".

35.3 Ajustar "Detección de cuerpo" a "ON" con las teclas " ▲▼ ".

35.4 Confirmar con la tecla "OK".

35.5 Pulsar la tecla .

- El parámetro modificado se envía a la grifería.

36. Activación / desactivación del enjuague higiénico

Si la función Enjuague higiénico está activada, el agua fluye después del intervalo ajustado tras el último uso durante el tiempo ajustado.

Seleccionar los siguientes puntos de menú para llegar a la pantalla de destino:

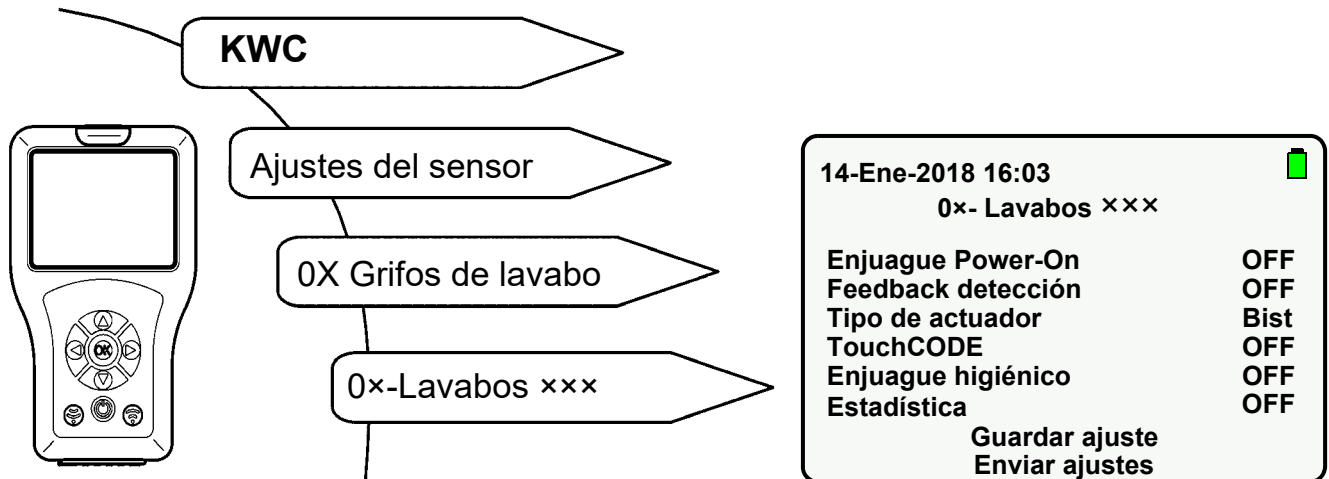

36.1 Seleccionar "Enjuague higiénico" con las teclas " ▲▼ ".

36.2 Pulsar la tecla "OK".

36.3 Ajustar "Enjuague higiénico" a "ON" o "OFF" con las teclas " ▲▼ ".

36.4 Confirmar con la tecla "OK".

36.5 Pulsar la tecla .

- El parámetro modificado se envía a la grifería.

37. Ajuste del intervalo higiénico

Grifería F3/F5

El intervalo higiénico es el tiempo después del cual la grifería se activa automáticamente después del último uso.

Unidad higiénica ACLM

El intervalo higiénico es el tiempo después del cual la grifería se activa automáticamente después del último enjuague higiénico.

Seleccionar los siguientes puntos de menú para llegar a la pantalla de destino:

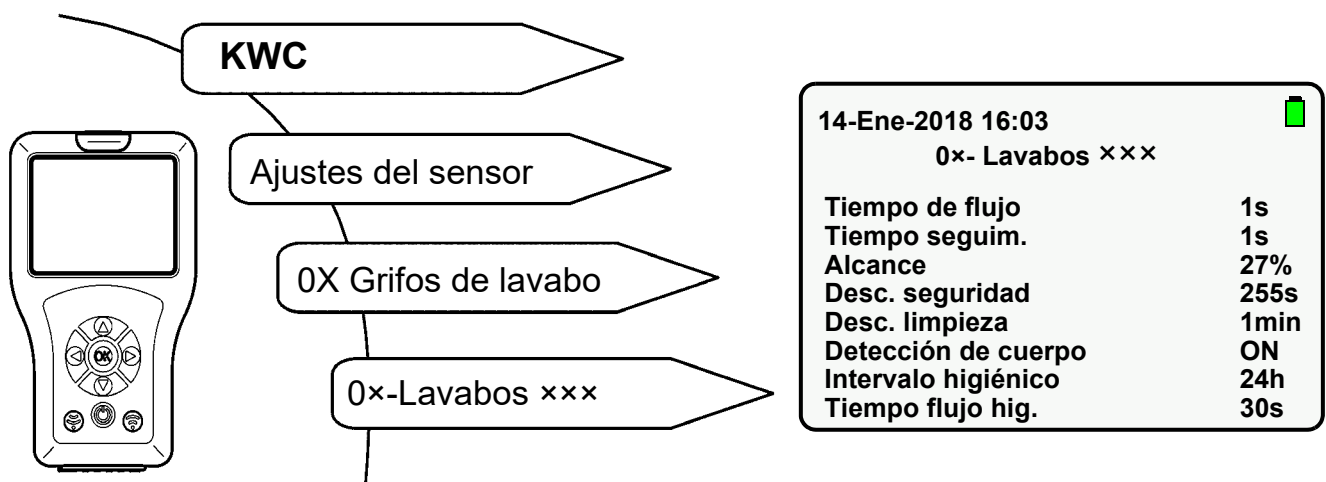

37.1 Seleccionar "Intervalo higiénico" con las teclas " ▲ ▼ ".

37.2 Pulsar la tecla "OK".

37.3 Ajustar el "Intervalo higiénico" con las teclas " ▲ ▼ " (0-255h).

37.4 Confirmar con la tecla "OK".

37.5 Pulsar la tecla .

- El parámetro modificado se envía a la grifería.

38. Ajuste del tiempo de flujo higiénico

Tiempo flujo hig. es el tiempo durante el cual fluye el agua después de que se haya activado el enjuague higiénico.

Seleccionar los siguientes puntos de menú para llegar a la pantalla de destino:

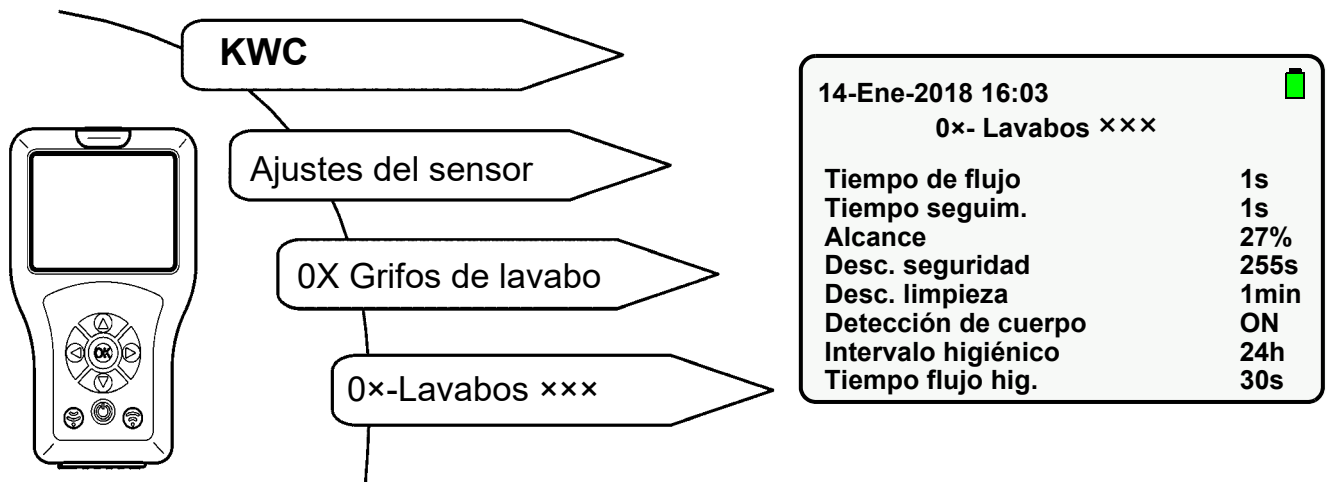

38.1 Seleccionar "Tiempo flujo hig." con las teclas " ▲▼ ".

38.2 Pulsar la tecla "OK".

38.3 Ajustar el "Tiempo flujo hig." con las teclas " ▲▼ " (0-255s).

38.4 Confirmar con la tecla "OK".

38.5 Pulsar la tecla .

- El parámetro modificado se envía a la grifería.

39. Inicio del el enjuague higiénico

En caso necesario, se puede iniciar el enjuague higiénico manualmente.

Seleccionar los siguientes puntos de menú para llegar a la pantalla de destino:

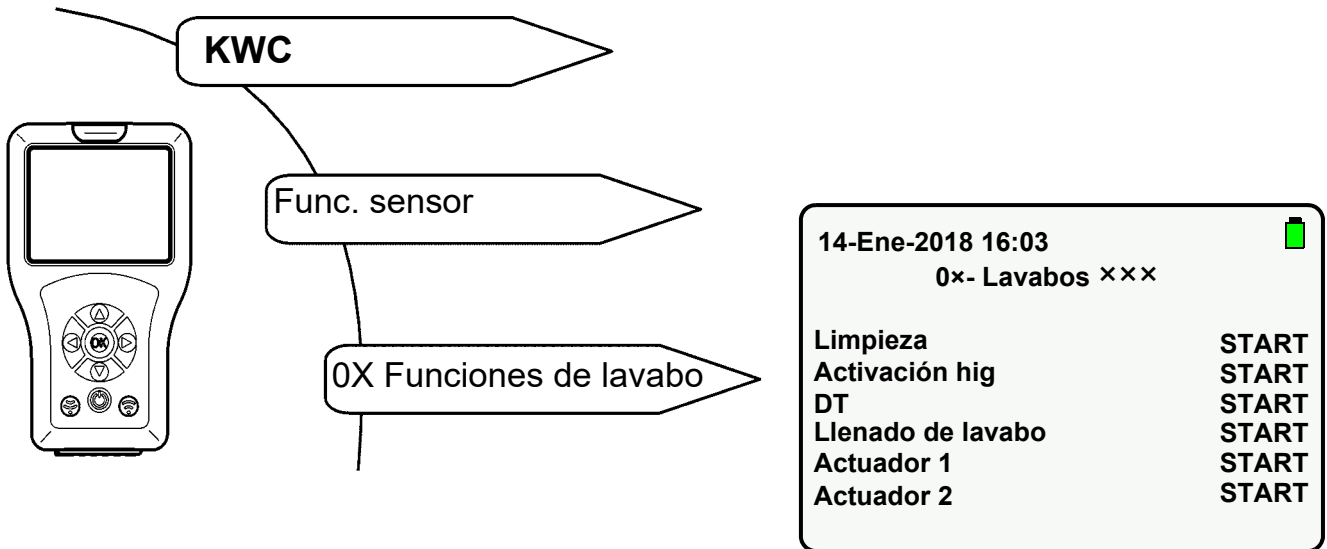

39.1 Seleccionar "Activación hig" con las teclas " ▲▼ ".

39.2 Pulsar la tecla "OK".

39.3 Ajustar a "START" con las teclas " ▲▼ ".

39.4 Confirmar con la tecla "OK".

39.5 Pulsar la tecla .

- Se inicia el enjuague higiénico.

 Sólo se ejecuta la acción seleccionada.

 El enjuague higiénico puede detenerse prematuramente.

39.6 Seleccionar "Activación hig" con las teclas " ▲▼ ".

39.7 Pulsar la tecla "OK".

39.8 Ajustar a "STOP" con las teclas " ▲▼ ".

39.9 Confirmar con la tecla "OK".

39.10 Pulsar la tecla .

- El enjuague higiénico se detendrá.

40. Requisitos para la desinfección térmica

La base para la ejecución de la desinfección térmica es la hoja de trabajo W 551 del organismo DVGW.

La desinfección térmica debe abarcar todo el sistema en su conjunto, incluidas las tomas de agua.

Todas las superficies internas de un sistema de instalación de agua potable que sean mojadas por el agua deben calentarse a un mínimo de 70 °C durante más de 3 minutos (p. ej. temperatura del material del cabezal de ducha). Por este motivo, el agua del calentador de agua potable debe calentarse a 85 °C.

La temperatura de salida (mejor temperatura de superficie) debe comprobarse en cada punto de toma.

Con el fin de que en los sistemas de circulación esta medida alcance a todo el sistema (conductos de agua caliente y de circulación), es preciso que todos los puntos de toma estén cerrados durante la fase de calentamiento del calentador de agua potable. La bomba de circulación debe funcionar ininterrumpidamente.

Dicho estado operativo se mantiene hasta que se alcance una temperatura de ≥ 70 °C en la circulación.

Solo a partir de ese momento, se enjuagan los puntos de toma consecutivamente con la salida abierta.

En función del tamaño de la instalación y del sistema de tuberías, deberá realizarse la desinfección térmica por partes. Para descartar cualquier tipo de recontaminación de la instalación, deberán someterse a desinfección térmica las partes individuales siguiendo el orden inmediatamente consecutivo.

Puede ser necesario interrumpir la desinfección térmica, hasta calentar nuevamente el calentador de agua potable.

Tras concluir la desinfección térmica, debe restablecerse el servicio conforme al uso previsto en la instalación. Para ello, es preciso accionar cada una de las griferías para vaciar el agua caliente (> 43 °C).



¡Advertencia!

Durante la desinfección térmica deben tomarse medidas de protección individual (protección para evitar la escaldadura), p. ej. cerrando el espacio del cuarto de baño.

De lo contrario, se pueden producir lesiones por escaldadura.

El usuario es responsable de la realización, supervisión y registro (espacio, toma de agua, fecha, hora, temperatura, duración).

El fabricante no se hace responsable de ninguna reclamación de terceras personas que se pueda originar debido a una ejecución indebida de la desinfección térmica por parte del usuario.

41. Ajuste del retardo DT

El tiempo de retardo es el tiempo entre la orden de inicio y el inicio real de la desinfección térmica.

Seleccionar los siguientes puntos de menú para llegar a la pantalla de destino:

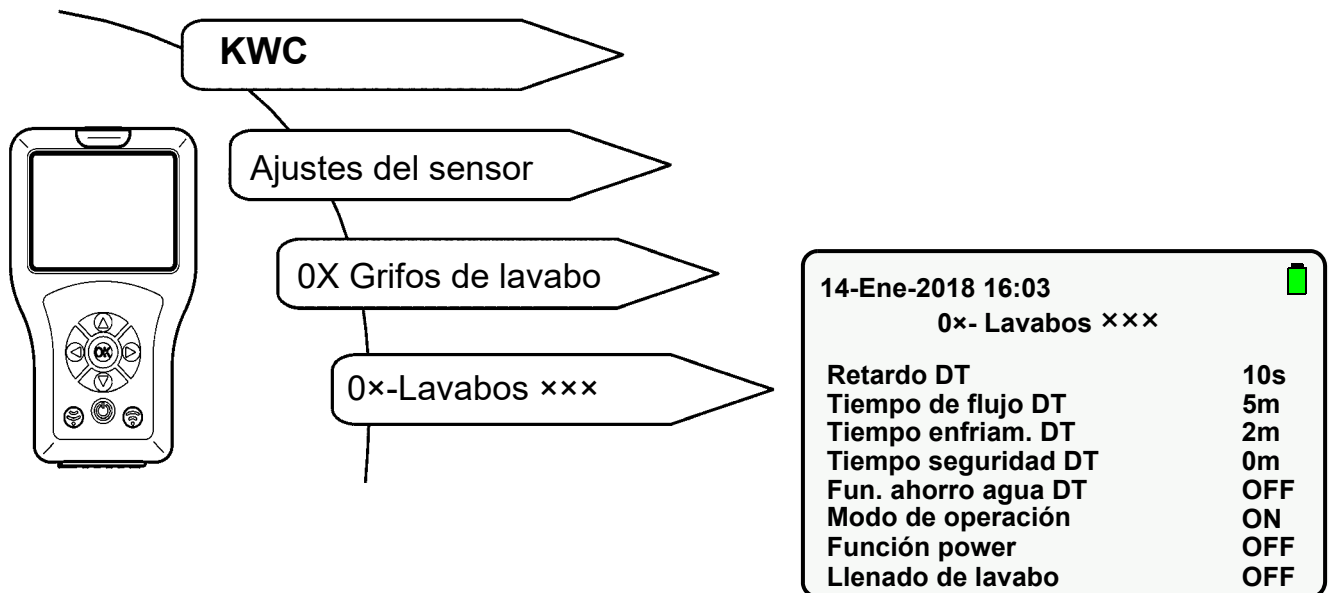

41.1 Seleccionar "Retardo DT" con las teclas " ▲▼ ".

41.2 Pulsar la tecla "OK".

41.3 Ajustar el "Retardo DT" con las teclas " ▲▼ " (0-255 s).

41.4 Confirmar con la tecla "OK".

41.5 Pulsar la tecla .

- El parámetro modificado se envía a la grifería.

42. Ajuste del tiempo de flujo DT

El tiempo de flujo es el período durante el cual la superficie del material es tratada con agua a mayor temperatura.

Seleccionar los siguientes puntos de menú para llegar a la pantalla de destino:

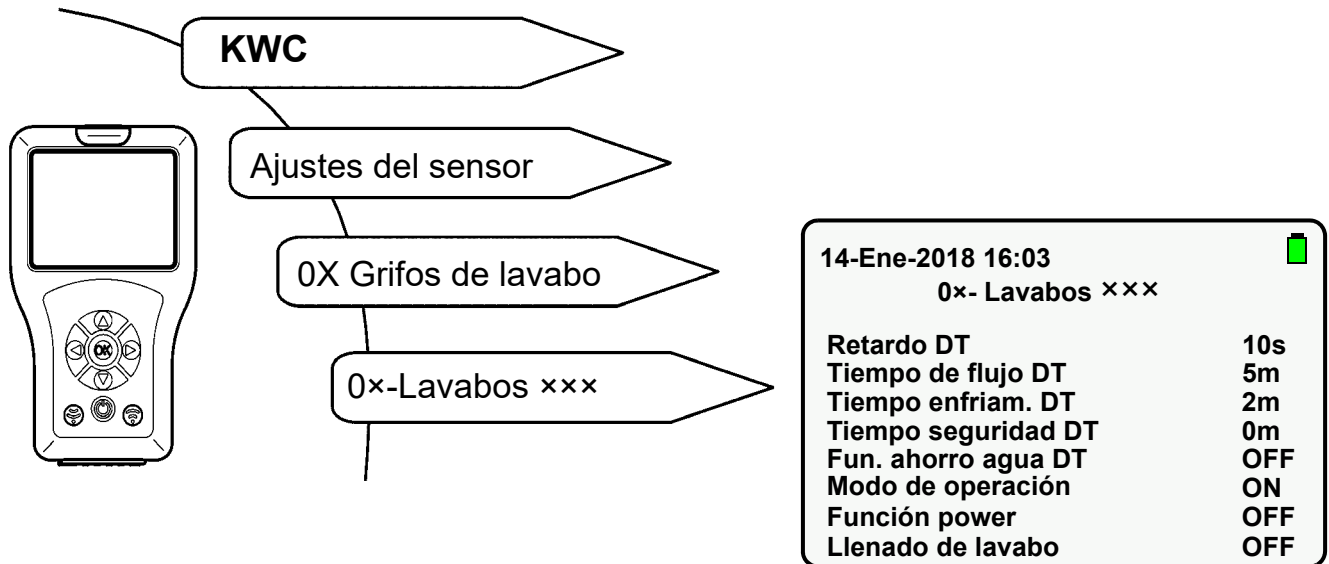

42.1 Seleccionar "Tiempo de flujo DT" con las teclas " ▲▼ ".

42.2 Pulsar la tecla "OK".

42.3 Ajustar el "Tiempo de flujo DT" con las teclas " ▲▼ " (0-255 min).

42.4 Confirmar con la tecla "OK".

42.5 Tecla .

- El parámetro modificado se envía a la grifería.

43. Ajuste del tiempo de enfriamiento DT

El tiempo de enfriamiento es el que requiere el agua para alcanzar la temperatura normal de funcionamiento en la grifería.

Seleccionar los siguientes puntos de menú para llegar a la pantalla de destino:

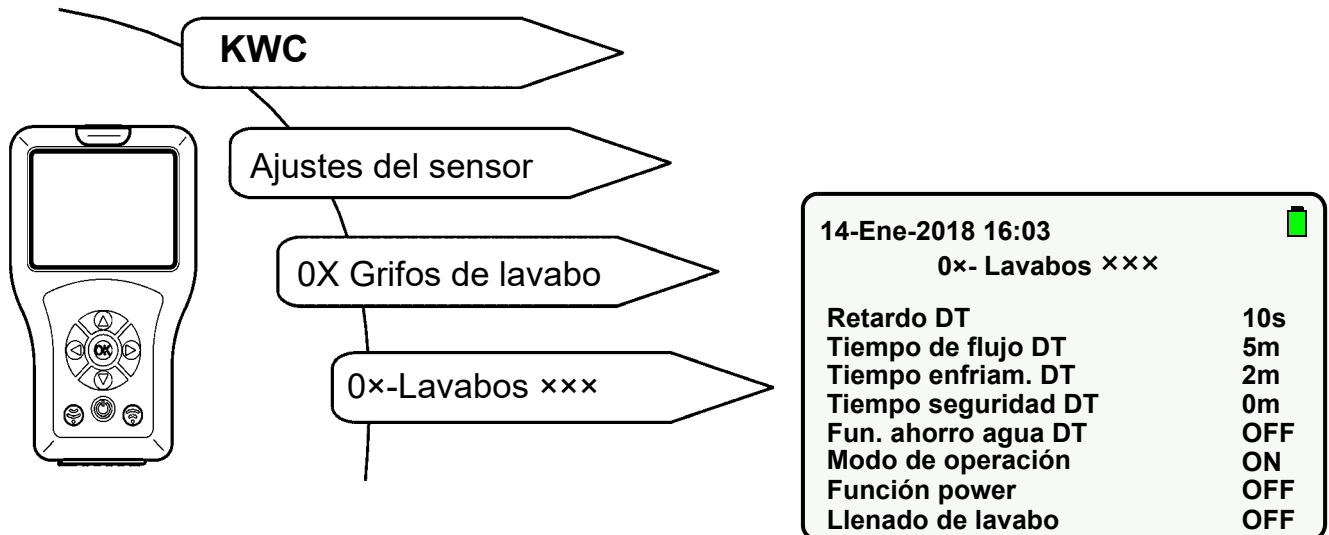

43.1 Seleccionar "Tiempo enfriam. DT" con las teclas " ▲▼ ".

43.2 Pulsar la tecla "OK".

43.3 Ajustar el "Tiempo enfriam. DT" con las teclas " ▲▼ " (0-255 min).

43.4 Confirmar con la tecla "OK".

43.5 Pulsar la tecla .

- El parámetro modificado se envía a la grifería.

44. Ajuste del tiempo de seguridad DT

El tiempo de seguridad es el periodo entre el Tiempo de flujo DT y el Tiempo enfriam. DT necesario para que el sistema de tuberías de agua potable alcance la temperatura normal.

Seleccionar los siguientes puntos de menú para llegar a la pantalla de destino:

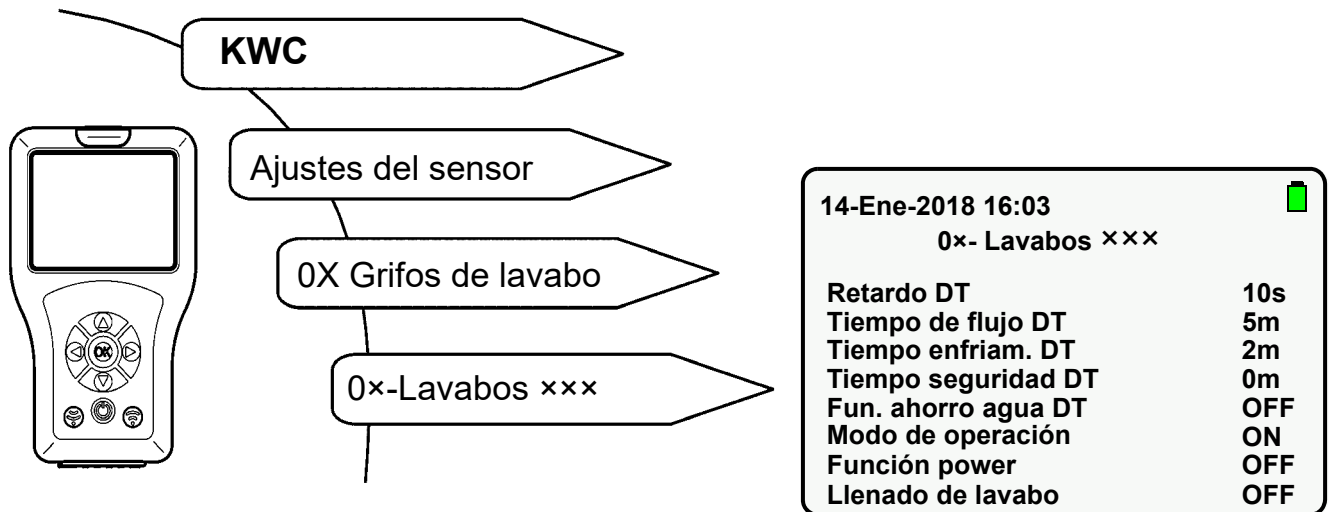

- 44.1 Seleccionar "Tiempo seguridad DT" con las teclas " ▲▼ ".
- 44.2 Pulsar la tecla "OK".
- 44.3 Ajustar el "Tiempo seguridad DT" con las teclas " ▲▼ " (0-255 min).
- 44.4 Confirmar con la tecla "OK".
- 44.5 Pulsar la tecla .
 - El parámetro modificado se envía a la grifería.

45. Ajuste de la función de ahorro de agua DT

Cuando se activa la función de ahorro de agua, el enjuague con agua se realiza a pulsos durante la fase de actuación.

Seleccionar los siguientes puntos de menú para llegar a la pantalla de destino:

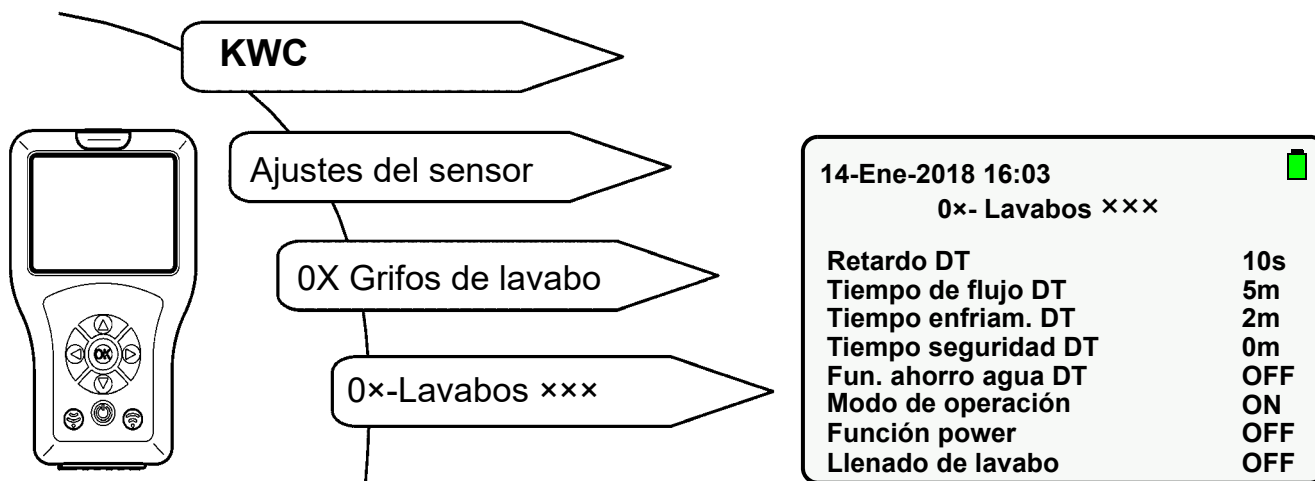

45.1 Seleccionar "Fun. ahorro agua DT" con las teclas " ▲▼ ".

45.2 Pulsar la tecla "OK".

45.3 Ajustar "Fun. ahorro agua DT" a "ON" o "OFF" con las teclas " ▲▼ ".

45.4 Confirmar con la tecla "OK".

45.5 Pulsar la tecla .

- El parámetro modificado se envía a la grifería.

46. Inicio de la desinfección térmica

La desinfección térmica es una posible medida de tratamiento para la contaminación bacteriana detectada en el sistema de tuberías de agua.

Seleccionar los siguientes puntos de menú para llegar a la pantalla de destino:

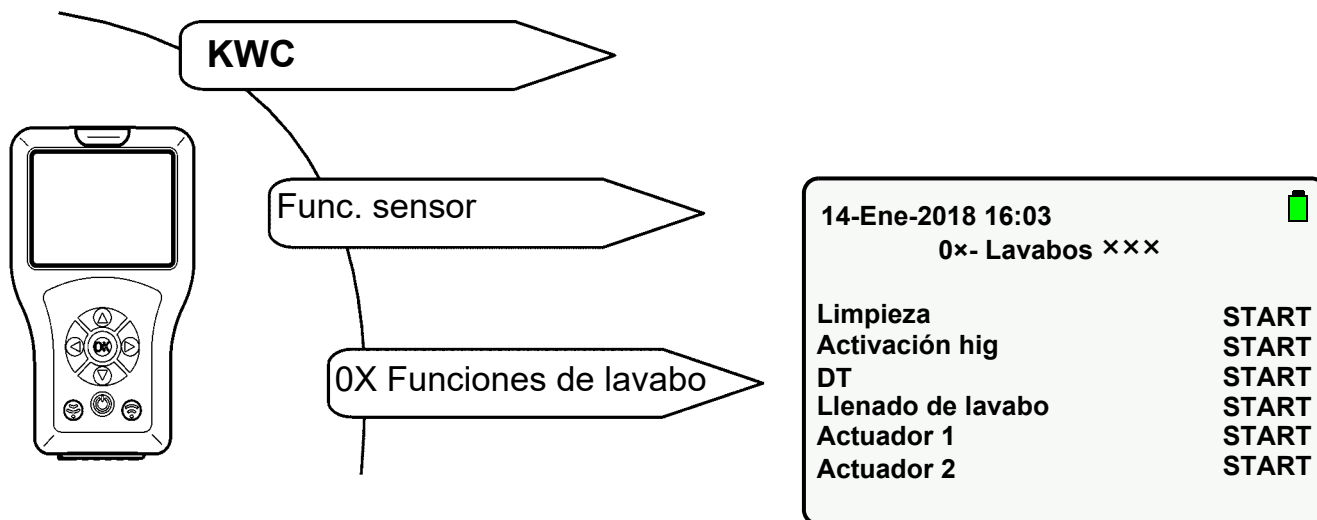

46.1 Seleccionar "DT" con las teclas " ▲▼ ".

46.2 Pulsar la tecla "OK".

46.3 Ajustar "DT" a "START" con las teclas " ▲▼ ".

46.4 Pulsar la tecla

- Durante todo el proceso de desinfección térmica, la grifería parpadea en naranja a intervalos de 2 segundos.

Sólo se ejecuta la acción seleccionada.

La desinfección térmica de lavabo puede detenerse prematuramente.

46.5 Seleccionar "DT" con las teclas " ▲▼ ".

46.6 Pulsar la tecla "OK".

46.7 Ajustar "DT" a "STOP" con las teclas " ▲▼ ".

46.8 Pulsar la tecla

- Se detiene la desinfección térmica.

Transcurso de la desinfección térmica

- Iniciar la desinfección térmica
- Retardo de inicio
La válvula magnética sólo se abre después del retardo de inicio ajustado.
El agua caliente no fluye hasta al menos 10 s después de iniciada la desinfección térmica.
- Tiempo de flujo
El agua caliente fluye durante 2 minutos.
Tras 2 min, el agua fluye de forma pulsante durante el resto del tiempo ajustado (fase de actuación).
- Ventana de seguridad
Durante este tiempo, el agua en la tubería de circulación debe enfriarse hasta la temperatura preajustada.
- Fase de enfriamiento
El agua caliente restante en la grifería se enjuaga.

47. Activación de la estadística

Cuando la función Estadística está activada, la grifería guarda datos estadísticos. Los datos estadísticos se almacenan en un intervalo de 24 h después de aplicar la tensión de servicio. Los datos estadísticos se sobrescriben después de 31 días.

Seleccionar los siguientes puntos de menú para llegar a la pantalla de destino:

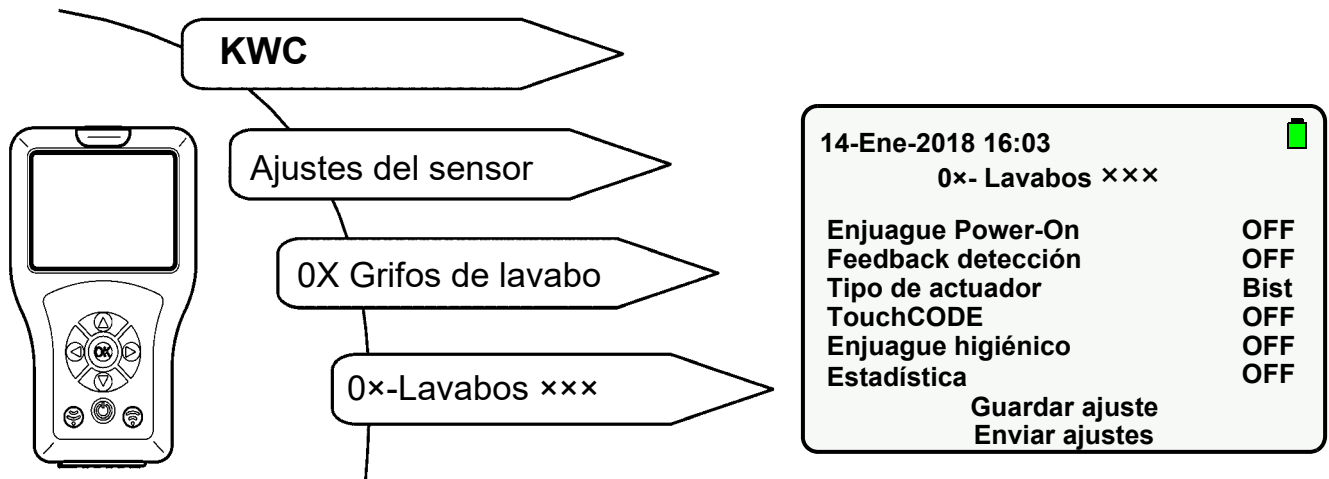

47.1 Seleccionar "Estadística" con las teclas " ▲▼ ".

47.2 Pulsar la tecla "OK".

47.3 Ajustar "Estadística" a "ON" con las teclas " ▲▼ ".

47.4 Confirmar con la tecla "OK".

47.5 Pulsar la tecla .

- El parámetro modificado se envía a la grifería.

48. Lectura y visualización de la estadística

Los datos estadísticos solo se pueden leer y visualizar si se ha activado previamente la función Estadística (siehe [Kapitel 47.](#)).

Seleccionar los siguientes puntos de menú para llegar a la pantalla de destino:

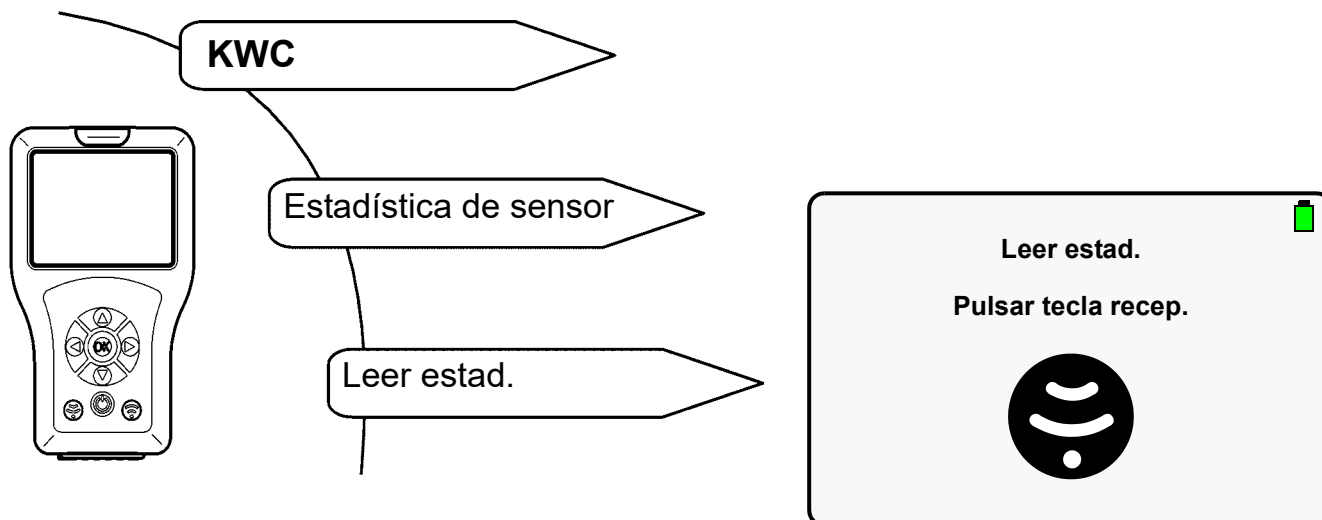

48.1 Seleccionar el archivo estadístico con la tecla "OK".

- Aparecerá la siguiente pantalla:

The screenshot shows the 'Uso de estadística' screen. At the top, it displays the date and time '14-Ene-2018 16:03' and a battery icon. Below this, the title 'Uso de estadística' is centered. The screen contains the following data:

NS	00700:10/08/17
N.º ref.	000000000
Últ. DT	N/A
DT fin.	No
Últ.hig.	02-02-2018 10:03
Cont. act.	241
Uso de estadística	

Aclaración:

- "Últ. DT" muestra la última desinfección térmica de forma retroactiva hasta un máximo de 10 días. Para más de 10 días se muestra N/A.
- "DT fin." indica si la última desinfección térmica se realizó sin interrupción.
- "Últ.hig." muestra el último enjuague higiénico de forma retroactiva hasta un máximo de 10 días. Para más de 10 días se muestra N/A.
- "Cont. act." muestra la frecuencia de activación de la grifería.

48.2 Utilizar las teclas " ▲▼ " para desplazarse hacia abajo y visualizar de forma retroactiva el número de activaciones de la grifería en los últimos 31 días.

- Aparecerá la siguiente pantalla:

14-Ene-2018 16:03	
Uso de estadística	
Uso	Estadística
02-02-2018:	0
01-02-2018:	0
31-01-2018:	0
30-01-2018:	0
29-01-2018:	0
28-01-2018:	0
27-01-2018:	0

49. Mostrar estadística

Seleccionar los siguientes puntos de menú para llegar a la pantalla de destino:

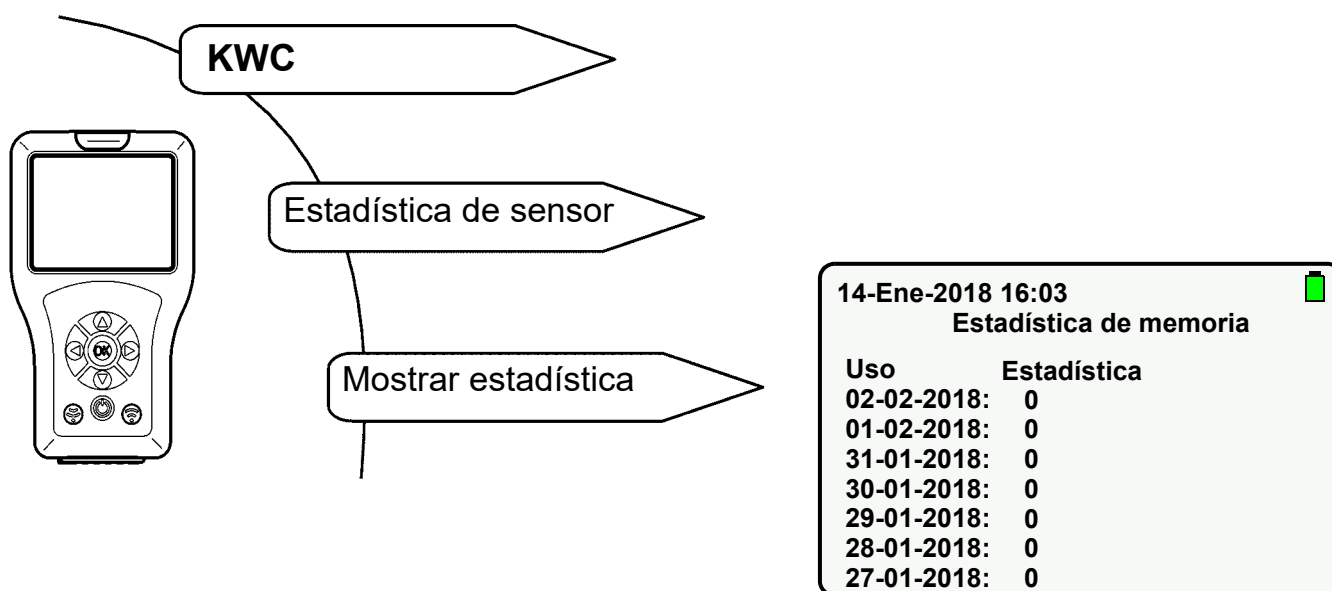

49.1 Utilizar las teclas " ▲▼ " para desplazarse hacia abajo y marcar el archivo estadístico deseado.

49.2 Seleccionar el archivo estadístico con la tecla "OK" para visualizar los datos estadísticos.

50. Estadística de memoria

Seleccionar los siguientes puntos de menú para llegar a la pantalla de destino:

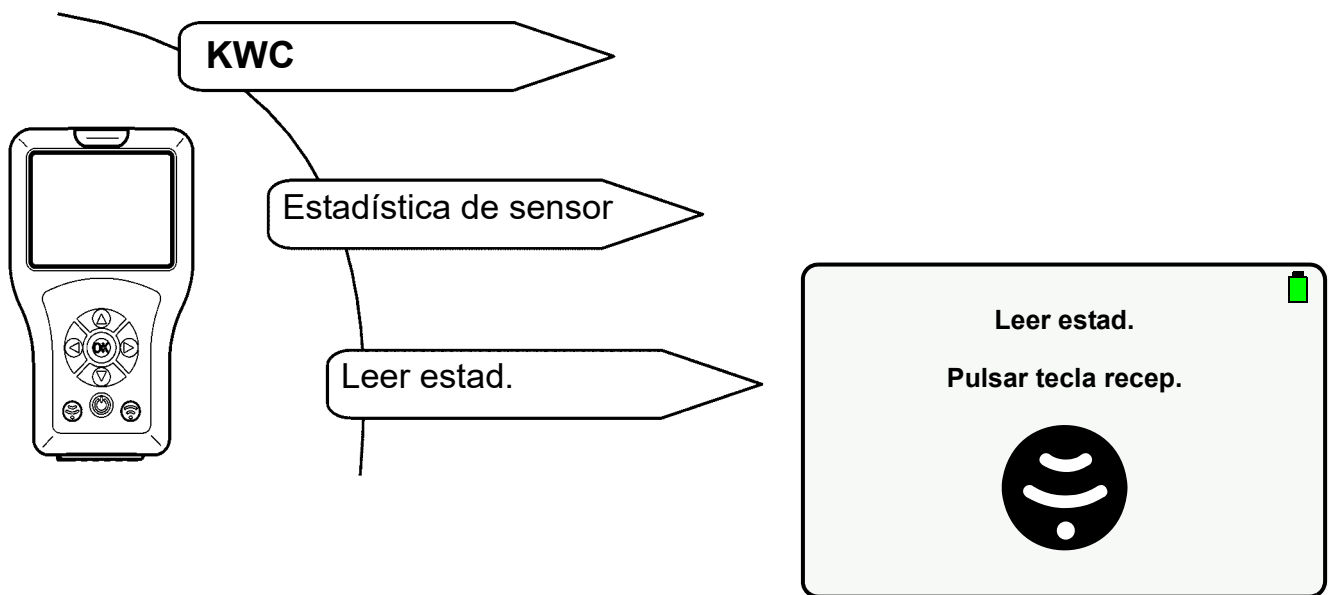

- Se visualizan los datos estadísticos actuales.

50.1 Utilizar las teclas " ▲▼ " para desplazarse hacia abajo.

50.2 Marcar "guardar estadística".

50.3 Confirmar con la tecla "OK".

- Se guardan los datos estadísticos.
- Se genera un archivo csv5



¡Importante!

Los datos estadísticos pueden leerse en el modo de memoria USB y almacenarse en un PC (siehe [Kapitel 13.](#)).

Notizen

Australia

PR Kitchen and
Water Systems Pty Ltd
Dandenong South VIC 3175
Phone +61 3 9700 9100

Austria

KWC Austria GmbH
6971 Hard, Austria
Phone +43 5574 6735 0

**Belgium, Netherlands &
Luxembourg**

KWC Aquarotter GmbH
9320 Aalst; Belgium
Phone +31 (0) 492 728 224

Czech Republic

KWC Aquarotter GmbH
14974 Ludwigsfelde, Germany
Phone +49 3378 818 309

France

KWC Austria GmbH
6971 Hard, Austria
Phone +33 800 909 216

Germany

KWC Aquarotter GmbH
14974 Ludwigsfelde
Phone +49 3378 818 0

Italy

KWC Austria GmbH
6971 Hard, Austria
Numero Verde +39 800 789 233

Middle East

KWC ME LLC Ras Al Khaimah,
United Arab Emirates
Phone +971 7 2034 700

Poland

KWC Aquarotter GmbH
14974 Ludwigsfelde, Germany
Phone +48 58 35 19 700

Spain

KWC Austria GmbH
6971 Hard, Austria
Phone +43 5574 6735 211

Switzerland & Liechtenstein

KWC Group AG
5726 Unterkulm, Switzerland
Phone +41 62 768 69 00

Turkey

KWC ME LLC Ras Al Khaimah,
United Arab Emirates
Phone +971 7 2034 700

United Kingdom

KWC DVS Ltd - Northern Office
Barlborough S43 4PZ
Phone +44 1246 450 255

KWC DVS Ltd - Southern Office
Paignton TQ4 7TW
Phone +44 1803 529 021

EAST EUROPE

Bosnia Herzegovina
Bulgaria | Croatia
Hungary | Latvia
Lithuania | Romania
Russia | Serbia | Slovakia
Slovenia | Ukraine

KWC Aquarotter GmbH
14974 Ludwigsfelde, Germany
Phone +49 3378 818 261

SCANDINAVIA & ESTONIA

Finland | Sweden | Norway
Denmark | Estonia

KWC Nordics Oy
76850 Naarajärvi, Finland
Phone +358 15 34 111

OTHER COUNTRIES

KWC Austria GmbH
6971 Hard, Austria
Phone +43 5574 6735 0

