

# Montage- und Betriebsanleitung

Kauko-ohjaus

Best.-Nr.: 2030036654  
ACEX9005

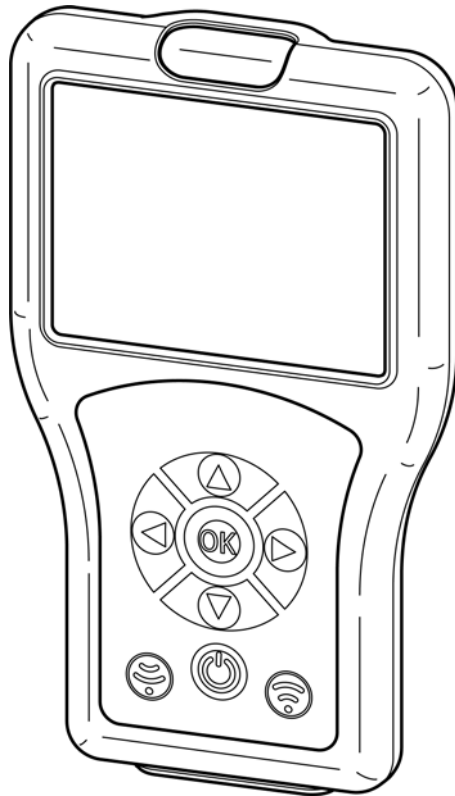

- DE
- EN
- FR
- ES
- IT
- NL
- PL
- SV
- CS
- FI**
- RU

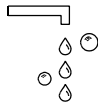
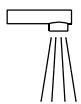

**WC**

## Sisällysluettelo

---

1.	Lyhenteet ja yksiköt . . . . .	4
2.	Merkkien selitykset . . . . .	4
3.	Takuu . . . . .	4
4.	Tärkeitä ohjeita . . . . .	4
	<b>Tuotekuvaus</b>	
5.	Toimituskokonaisuus . . . . .	5
6.	Mitat . . . . .	5
7.	Rakenne . . . . .	6
8.	Käyttö . . . . .	7
9.	Valikkorakenne . . . . .	8
	<b>Järjestelmäasetukset</b>	
10.	Kauko-ohjauksen lataaminen . . . . .	9
11.	Päiväys / kellonaika . . . . .	10
12.	Järjestelmäasetukset . . . . .	11
13.	USB-muistitila . . . . .	12
14.	Laitteisto-ohjelmiston päivitys . . . . .	13
15.	Lue asetukset muistista . . . . .	14
16.	Tallenna asetukset . . . . .	15
17.	Tallennettujen asetusten näyttäminen . . . . .	15
18.	Asetusten lähettäminen . . . . .	16
19.	Tallennettujen asetusten poistaminen . . . . .	17
	<b>Perusasetukset</b>	
20.	Virtausajan säätäminen . . . . .	18
21.	Jälkikäyntiajan asettaminen . . . . .	19
22.	Tunnistusetäisyyden säätäminen . . . . .	20
23.	Käyttötavan asettaminen . . . . .	21
24.	Power-toiminnon aktivointi . . . . .	22
25.	Power-On-huuhtelun aktivointi . . . . .	23
26.	TouchCODEn aktivointi . . . . .	24
27.	Puhdistuskatkaisun säätäminen . . . . .	25
28.	Puhdistussammutuksen kytkeminen päälle . . . . .	26
29.	Turvasammutuksen asettaminen . . . . .	27
30.	Hanan sammuttaminen . . . . .	27
	<b>Jatkuva virtaus</b>	
31.	Altaantäyttö-toiminnon kytkeminen päälle . . . . .	28
32.	Altaantäytön/ jatkuvan virtauksen asettaminen . . . . .	29
33.	Altaantäytön/ jatkuvan virtauksen käynnistäminen . . . . .	30

## **Kehotunnistus**

- 34. Tunnistuspalautteen kytkeminen päälle . . . . . 31
- 35. Kehotunnistuksen kytkeminen päälle . . . . . 32

## **Hygieniahuuhtelu**

- 36. Hygieniahuuhtelun kytkeminen päälle/ pois päältä. . . . . 33
- 37. Hygienia-aikavälin asettaminen . . . . . 34
- 38. Hygienia-virtausajan asettaminen. . . . . 35
- 39. Hygieniahuuhtelun käynnistäminen . . . . . 36

## **Lämpödesinfiointi**

- 40. Lämpödesinfioinnille asetetut vaatimukset. . . . . 37
- 41. TD-viiveen asettaminen . . . . . 38
- 42. TD-vaikutusajan asettaminen . . . . . 39
- 43. TD-jäähdytysajan asettaminen. . . . . 40
- 44. TD-turva-ajan asettaminen . . . . . 41
- 45. TD-vedensäätötoiminnon asettaminen . . . . . 42
- 46. Lämpödesinfioinnin käynnistäminen. . . . . 43

## **Tilasto**

- 47. Tilastojen aktivointi . . . . . 45
- 48. Tilastojen lukeminen ja näyttö . . . . . 46
- 49. Näytä tilasto . . . . . 47
- 50. Tilastojen tallentaminen . . . . . 48





## 1. Lyhenteet ja yksiköt

---

STB	Valmiustila (Standby)
PC	Tietokone (Personal Computer)
Bist	kaksiasentoinen
Mono	yksiasentoinen
m	Minuutit
h	Tunnit
s	Sekunnit

## 2. Merkkien selitykset

---

-  **Varoitus!**  
Noudattamatta jättämisestä voi aiheutua hengenvaara tai ruumiinvamma.
-  **Huomio!**  
Noudattamatta jättämisestä voi aiheutua materiaalivahinkoja.
-  **Tärkeää!**  
Noudattamatta jättäminen voi aiheuttaa tuotteeseen toimintahäiriöitä.
-  Hyödyllistä tietoa tuotteen ihanteellista käyttöä varten.

## 3. Takuu

---

Vastaamme yleisten toimitus- ja liiketoimintaehtojen mukaisesti.

-  **Huomio!**  
Tilastotiedot tarjotaan esittämään tendenssejä käyttäjien käyttäytymisessä ja käyttötiheydessä.  
Hygieniahuuhtelun tiedot tarjotaan tukemaan käyttäjää tämän käyttäjäryityksen velvollisuudessa, mutta ne eivät voi korvata sitä. Käyttäjäryitystä suositellaan ehdottomasti tarkastamaan hygieniahuuhtelutoiminto säännöllisesti.

## 4. Tärkeitä ohjeita

---

-  **Varoitus!**  
Infrapunasäteilyä.  
Älä katso suoraan anturi-ikkunaan.

## 5. Toimituskokonaisuus

---

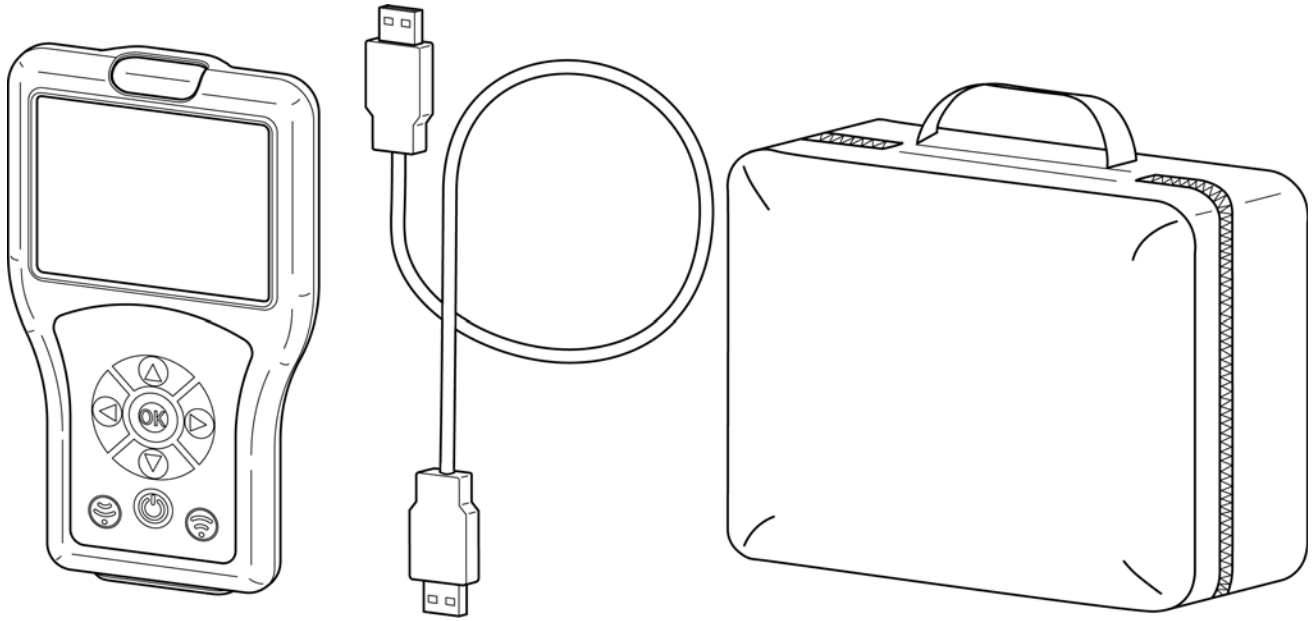

## 6. Mitat

---

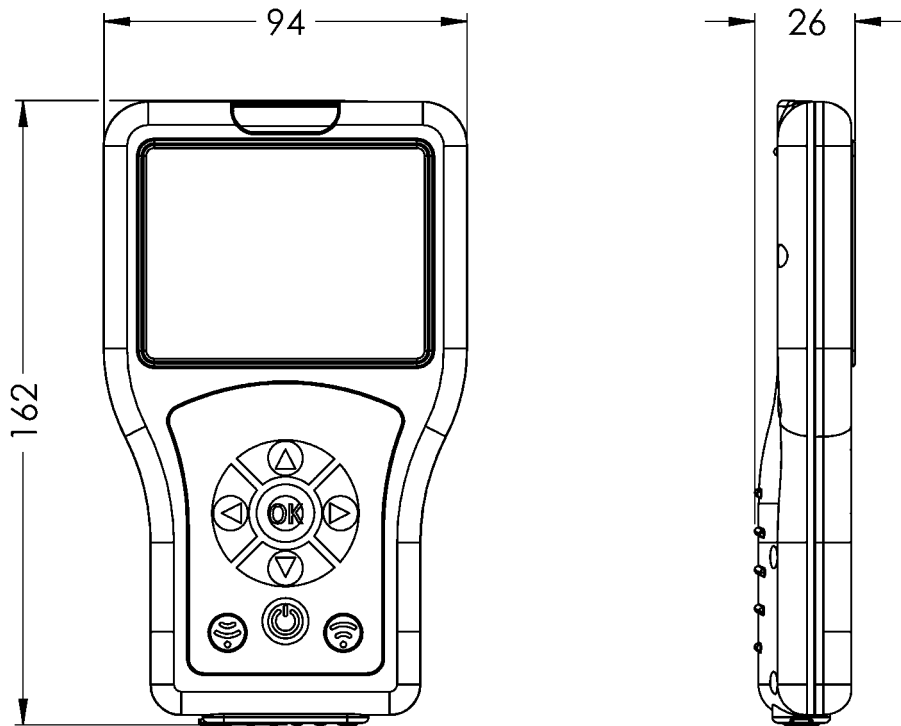

## 7. Rakenne

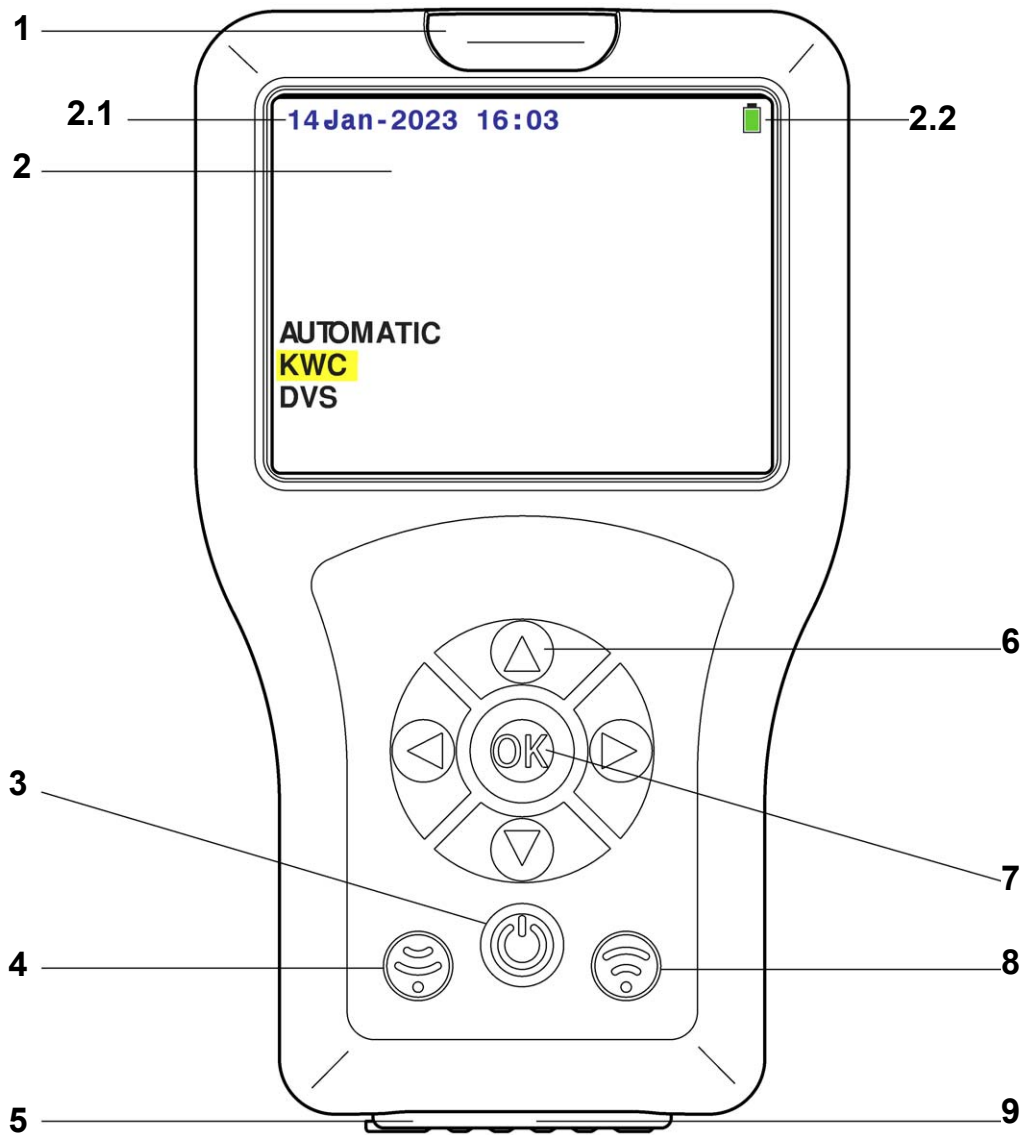

Pos.-nro	Nimitys
1	Optoelektroninen liitäntä (infrapuna)
2	Näyttö
2.1	Päiväys/ kellonaika
2.2	Pariston tila
3	Päälle/Pois-painike (valmiustila)
4	Vastaanottopainike
5	Päälle/Pois-kytkin
6	Navigointipainikkeet
7	OK-painike
8	Lähetyspainike
9	USB-rajapinta

## 8. Käyttö

Anturitoiminnot vaihtelevat käyttötarkoituksiltaan. Jokaiselle hanalle on eri tavoin suoritettavat anturitoiminnot. Kauko-ohjaus tunnistaa automaattisesti oikean hanaperheen. Tässä ohjeessa käyttöä kuvataan ymmärtämisen helpottamiseksi pesupöydän vakiohanan pohjalta. Valikkorakenne on samanlainen kaikille Aquarotter-hanoille. Ainoastaan alempien tasojen valikoiden laajuus vaihtelee.

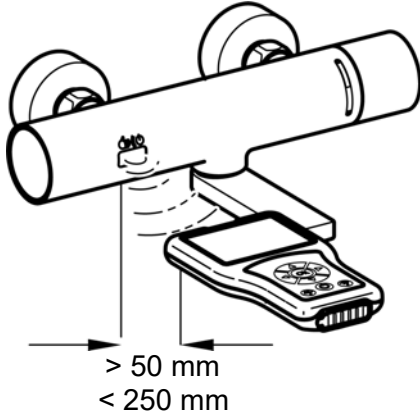

Kauko-ohjaus lähettää signaaleja optoelektronisen liitännän kautta. Hanan anturi ja kauko-ohjauksen optoelektroninen liitäntä tarvitsevat asetuksissa näkökosketuksen vähintään 50 mm:n ja korkeintaan 250 mm:n etäisyydellä.

### Tärkeää!

Ennen kauko-ohjauksen käyttöä on anturi aktivoitava (lähestyttävä kädellä).

Kauko-ohjausta ohjataan seuraavilla painikkeilla:

- ”OK”-painike avaa valikkokohdan tai vahvistaa muutokset, jolloin poistutaan myös samanaikaisesti valikkokohdasta.
- ”▲▼”-painikkeet on tarkoitettu valikkokohdissa navigointiin.
- ”◀”-painike on tarkoitettu edelliselle valikkotasolle navigointiin.
- ”◀▶”-painikkeet on tarkoitettu navigointiin tai parametrien asetukseen.
- ”📶”-painikkeella lähetetään asetukset/parametrit hanalle.
- ”📶”-painike on tarkoitettu hanan asetettujen parametrien /tilastotietojen vastaanottamiseen.
- ”🔌”-painike kytkee kauko-ohjauksen valmiustilaan tai päälle valmiustilasta.

 Valittu rivi tai kenttä näytetään keltaisella pohjalla.

Jos toiminnon siirtäminen hanalle onnistui,  
se näytetään seuraavalla symbolilla:



Jos toiminnon siirtäminen epäonnistui,  
se näytetään seuraavalla symbolilla:



## 9. Valikkorakenne

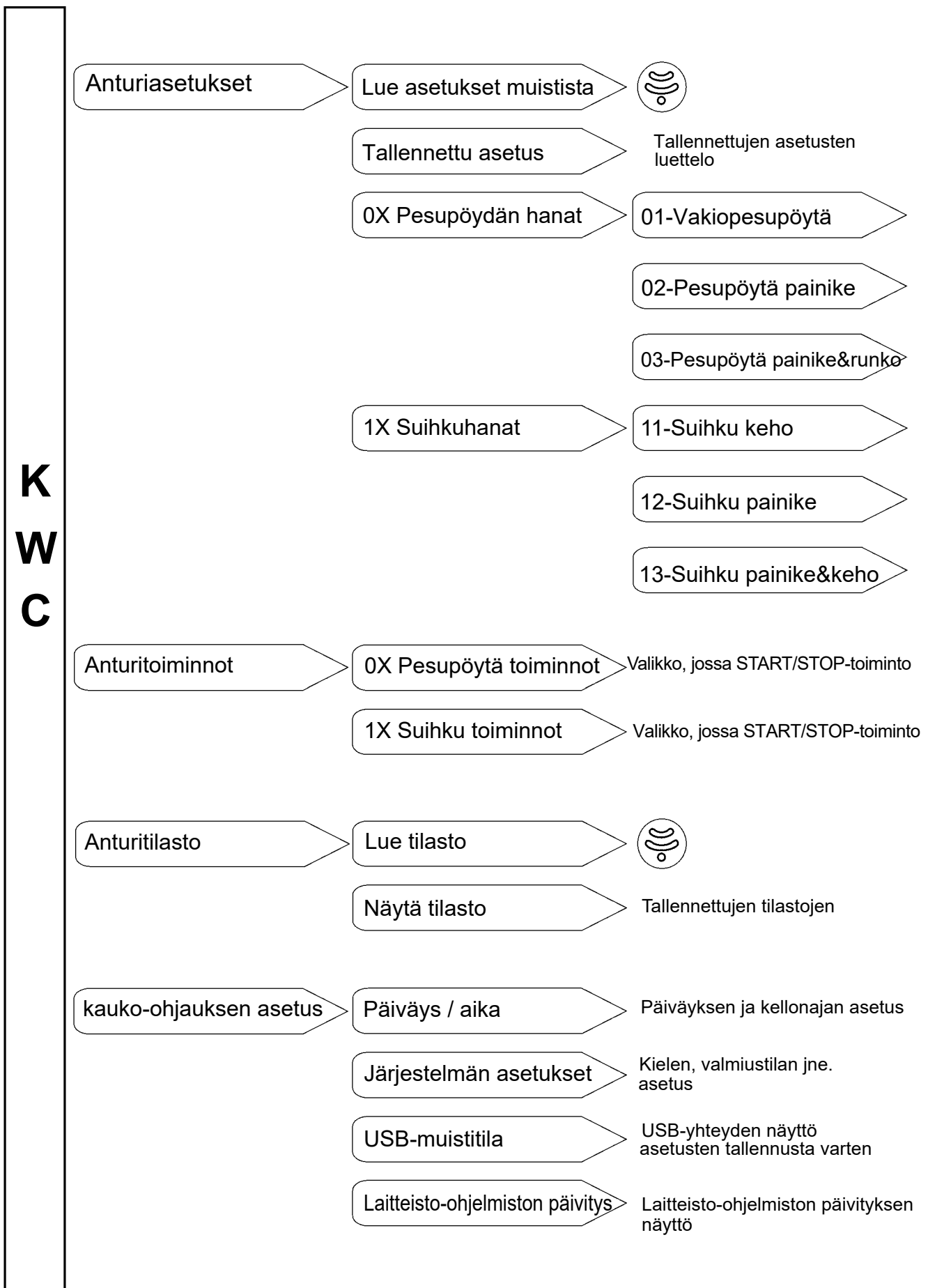

## 10. Kauko-ohjauksen lataaminen

---



### Huomio!

Lataa kauko-ohjaus kork. 0,5 A:lla (5 V DC).

### Lataaminen kauko-ohjauksen ollessa päällä:

10.1 Yhdistä kauko-ohjaus PC:hen.

- Kauko-ohjauksen kuvaruudun oikeaan yläkulmaan tulee seuraava symboli:



### Lataaminen kauko-ohjauksen ollessa pois päältä:

10.2 Yhdistä kauko-ohjaus PC:hen.

- Kauko-ohjaukseen tulee seuraava kuvaruutu:

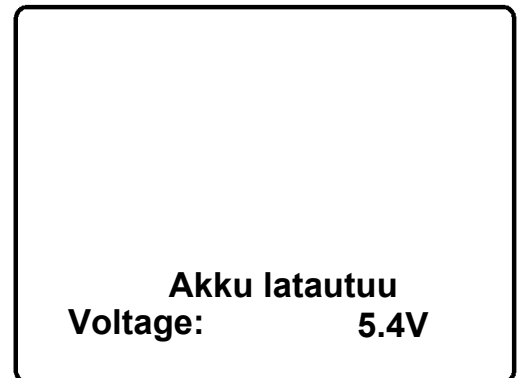

## 11. Päiväys / kellonaika

Päiväys ja kellonaika näytetään kaikilla valikkotasolla kuvaruudun vasemmassa yläkulmassa.

Valitse seuraavat valikkokohtat päästäksesi kohdekuvaruutuun:

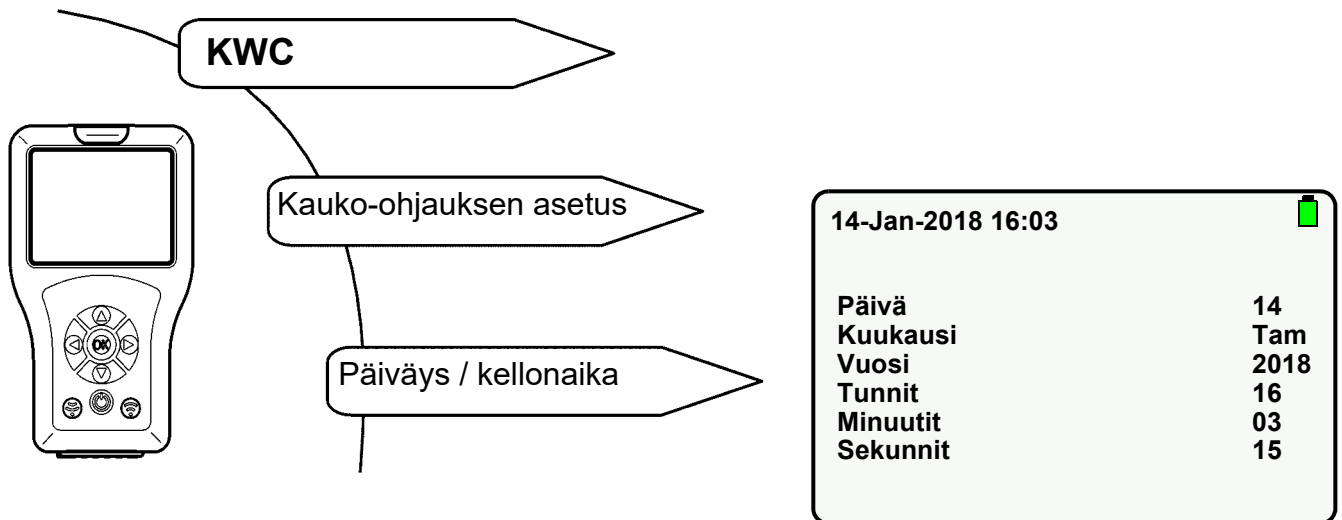

11.1 Valitse parametri "▲▼" -painikkeilla.

11.2 Aseta parametri "◀▶" -painikkeilla.

11.3 Vahvista "OK"-painikkeella.

- Asetukset tallennetaan.

## 12. Järjestelmäasetukset

Järjestelmän asetuksissa asetetaan seuraavat parametrit:

- Kieli (Language)  
Kieli, joka näkyy näytössä.
- Valmiustila (Standby Mode)  
Kun valmiustila on aktivoitu, näyttö sammuu asetetun ajan jälkeen.  
Kauko-ohjaus siirtyy valmiustilaan.  
Poistu valmiustilasta painamalla ””-painiketta.
- Valmiusaika (Standby Time)  
Aika, jonka jälkeen näyttö sammuu.
- Painike piippaus (Key Beep)  
Kun painikkeen piippaus on aktivoitu, jokaisella painikkeen painalluksella kuuluu ääni.

Muita lueteltuja parametreja ei voi muuttaa.

Valitse seuraavat valikkokohdat päästäksesi kohdekuvaruutuun:

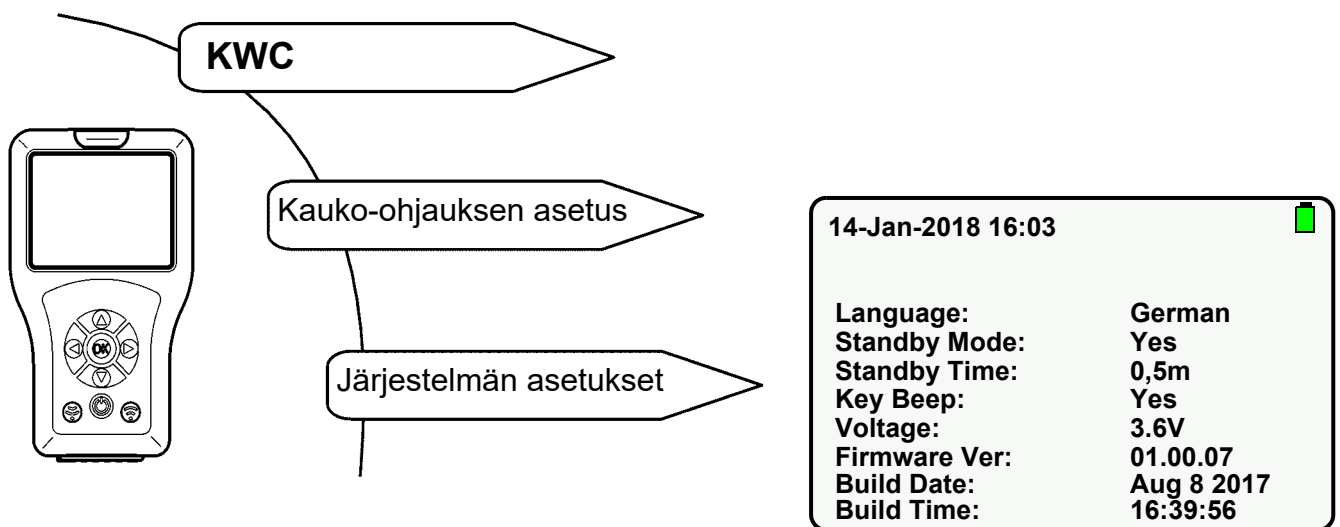

12.1 Valitse parametri ” ▲ ▼ ” -painikkeilla.

12.2 Aseta parametri ” ► ” -painikkeilla.

12.3 Vahvista ”OK”-painikkeella.

- Asetukset tallennetaan.

### **Tärkeää!**

Kun valmiustila on aktivoitu, säästetään energiaa.

## 13. USB-muistitila

USB-muistitila yhdistää kauko-ohjauksen USB-johdolla PC:hen.  
Tietoja voidaan

- tallentaa kauko-ohjaukselle (esim. uusi laitteisto-ohjelmisto) tai
- ladata kauko-ohjauksesta (esim. tilastotiedot).

### **Tärkeää!**

Ennen kuin kauko-ohjaus tunnistetaan PC:llä ulkoiseksi asemaksi, se on siirrettävä muistitilaan.

Valitse seuraavat valikkokohdat päästäksesi kohdekuvaruutuun:

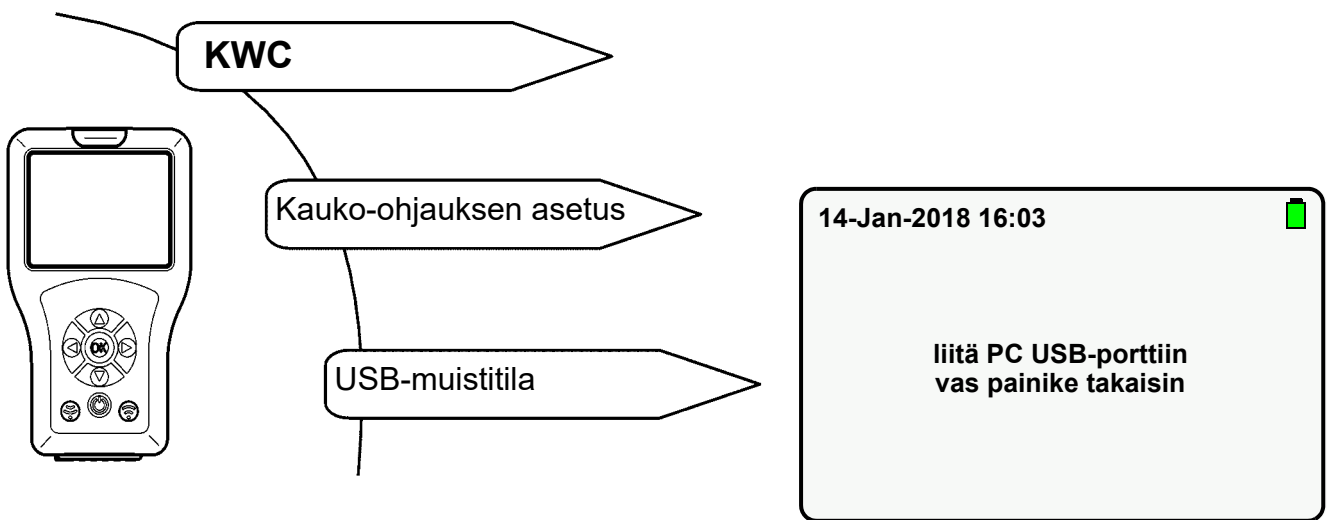

13.1 Liitä USB-johdot kauko-ohjaukseen ja PC:hen.

13.2 Näytössä näkyy seuraava kuvaruutu:



- Kauko-ohjaus näytetään PC:llä vaihtotietovälineenä.

## 14. Laitteisto-ohjelmiston päivitys

Valikossa ”Laitteisto-ohjelmiston päivitys” valitaan ja asennetaan uusi laitteisto-ohjelmisto kauko-ohjaukseen (katso luku 12).

14.1 Yhdistä kauko-ohjaus PC:hen (siehe [Kapitel 13.](#)).

14.2 Tallenna uusi laitteisto-ohjelmistotiedosto vaihtotietovälineen pääkansioon.

14.3 Valitse seuraavat valikkokohdat päästäksesi kohdekuvaruutuun:

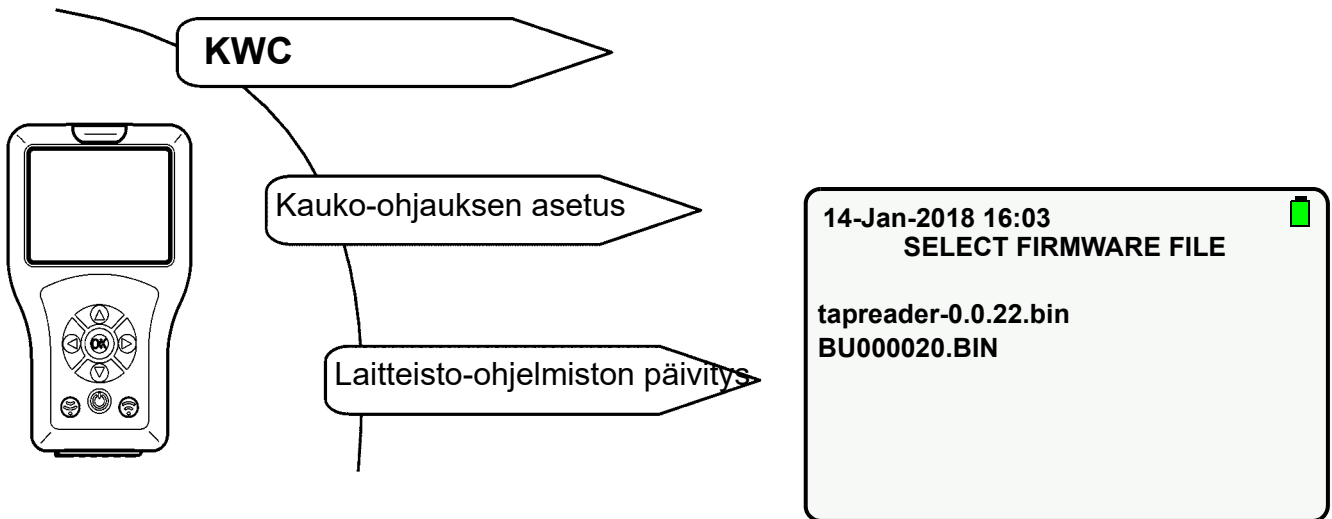

14.4 Valitse uutena liitetty laitteisto-ohjelmiston päivitys ” ▲ ▼ ”-painikkeilla.

14.5 Vahvista ”OK”-painikkeella.

14.6 Noudata kuvaruudulla olevia ohjeita.

## 15. Lue asetukset muistista

Hanan ajankohtaiset asetukset luetaan ja tuodaan kauko-ohjaukseen ja näytetään siinä.

Valitse seuraavat valikkokohdat päästäksesi kohdekuvaruutuun:

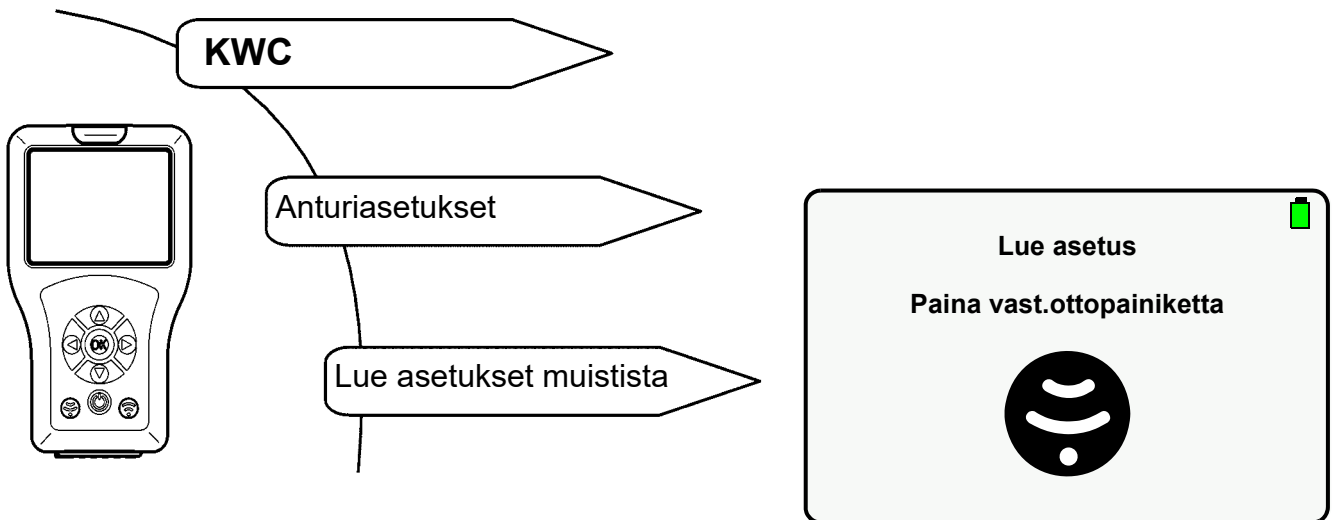

15.1 Paina  -painiketta.

- Parametrit luetaan.

Jos yhteyttä ei voitu luoda, näytetään seuraava kuvaruutu:



15.2 Kuittaa tapahtuma painamalla "Kyll".

- Asetukset luetaan muistista.

## 16. Tallenna asetukset

Hanan muutetut asetukset voidaan tallentaa kauko-ohjaukseen.

Valitse seuraavat valikkokohdat päästäksesi kohdekuvaruutuun:

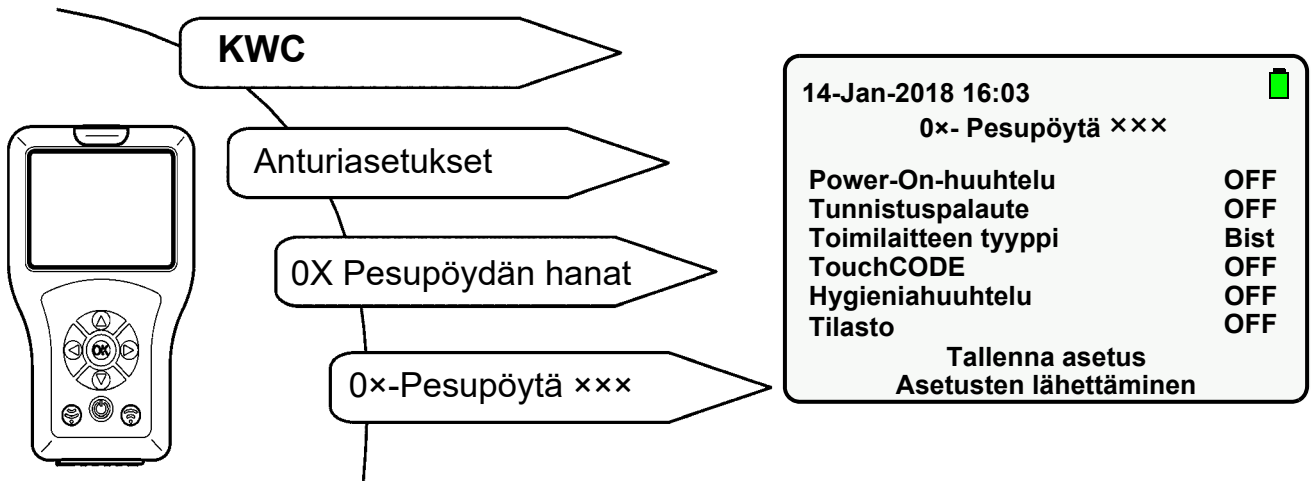

16.1 Navigoi ”▲▼”-painikkeilla kohtaan ”Tallenna asetukset”.

16.2 Vahvista ”OK”-painikkeella.

- Asetukset tallennetaan.

## 17. Tallennettujen asetusten näyttäminen

Valitse seuraavat valikkokohdat päästäksesi kohdekuvaruutuun:

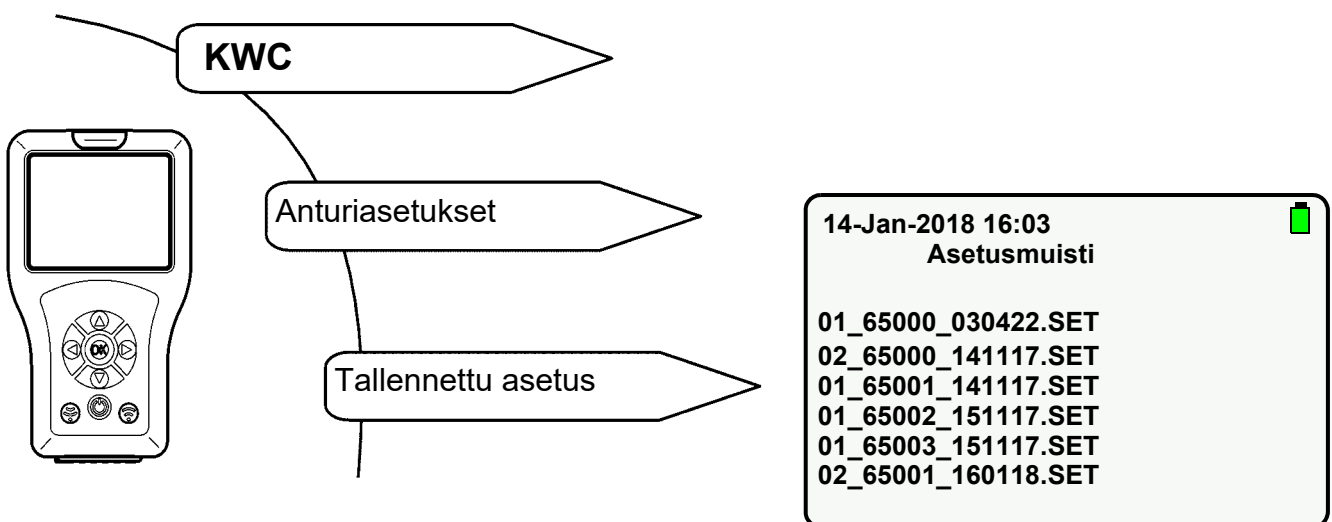

17.1 Valitse vastaava asetukset ”▲▼”-painikkeilla.

17.2 Vahvista ”OK”-painikkeella.

- Asetukset tuodaan kauko-ohjaukseen ja näytetään siinä.

## 18. Asetusten lähettäminen

Kauko-ohjauksen ajankohtaiset asetukset voidaan lähettää hanalle yksitellen tai kokonaan.

### Yksittäisen asetuksen lähettäminen

18.1 Muuta parametriasetus (katso esim. [Kapitel 20](#) ... [Kapitel 23](#).)

18.2 Paina  -painiketta.

### Kaikkien asetusten lähettäminen

18.3 Valitse seuraavat valikkokohdat päästäksesi kohdekuvaruutuun:

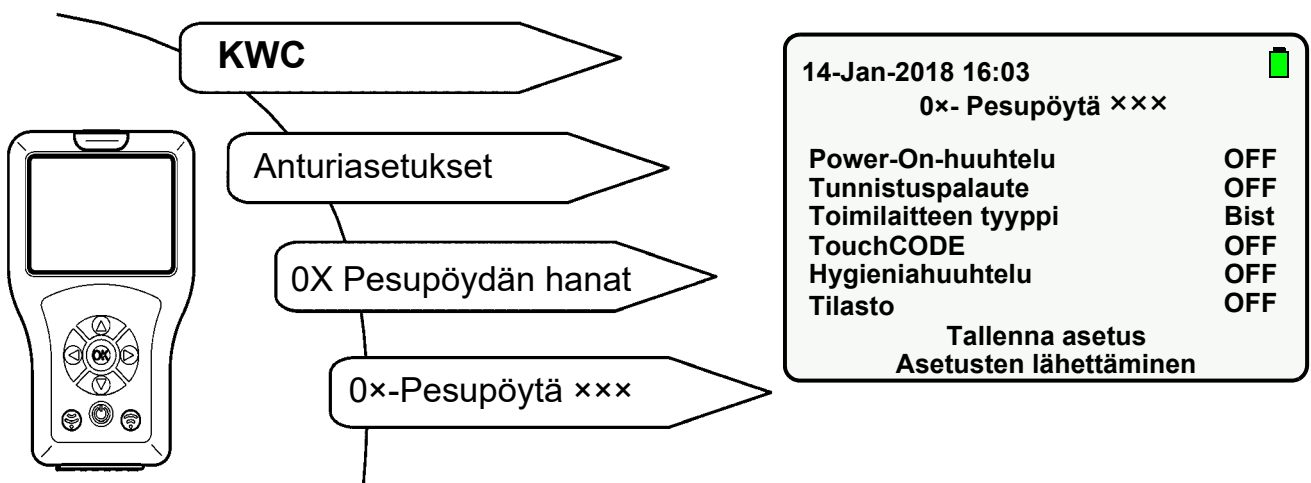

18.4 Navigoi "▲▼" -painikkeilla kohtaan "Lähetä asetukset".

18.5 Vahvista "OK"-painikkeella.

- Kaikki asetukset lähetetään hanalle.

## 19. Tallennettujen asetusten poistaminen

Jos tarvitaan muistitilaa tai asetuksia ei enää tarvita, vastaavat tiedostot voidaan poistaa.

### Asetusten poistaminen näytön kautta

19.1 Valitse seuraavat valikkokohdat päästäksesi kohdekuvaruutuun:

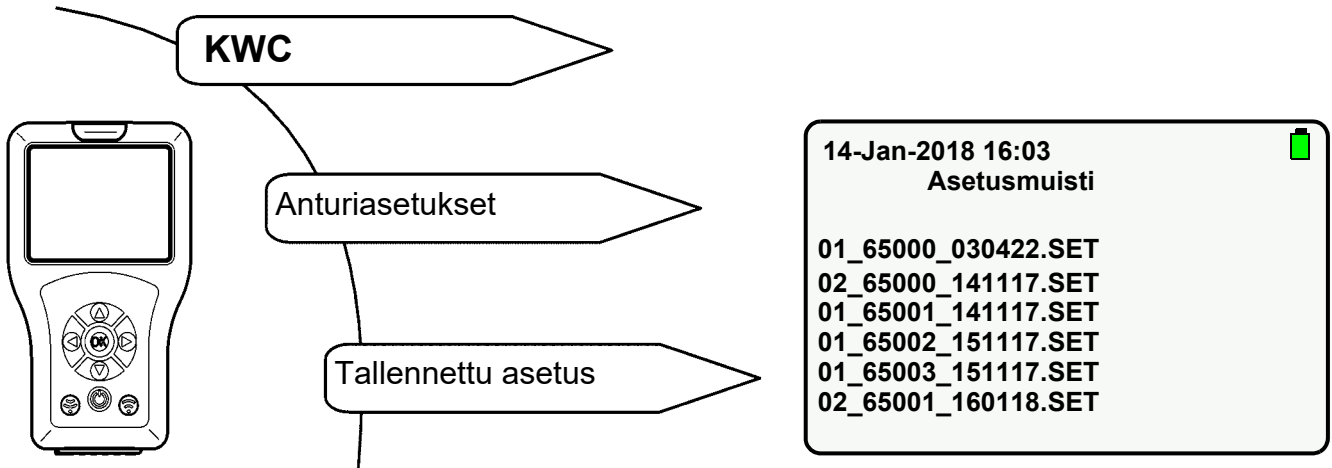

19.2 Valitse poistettava asetus ” ▲▼ ” -painikkeilla.

19.3 Pidä ”OK”-painiketta painettuna pitkään, kunnes seuraava kuvaruutu näytetään:

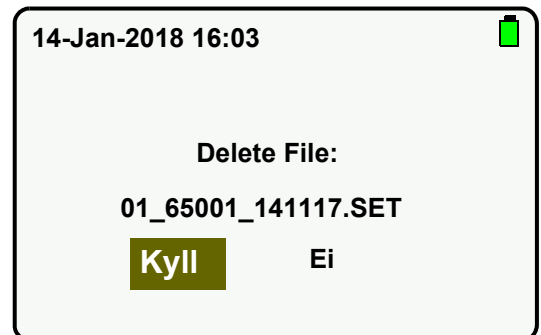

19.4 Kuittaa tapahtuma painamalla ”Kyll”.

- Asetukset poistetaan.

### Asetusten poistaminen USB-muistitilan avulla

19.5 Yhdistä kauko-ohjaus PC:hen (siehe [Kapitel 13](#)).

19.6 Poista haluttu tiedosto kansiota ”FR\_SETTINGS”.

## 20. Virtausajan säätäminen

### **Tärkeää!**

Virtausaika on aktiivinen ainoastaan painikekäytössä.

Virtausaika on se aika, jonka vesi virtaa hanan laukaisun jälkeen.

Valitse seuraavat valikkokohdat päästäksesi kohdekuvaruutuun:

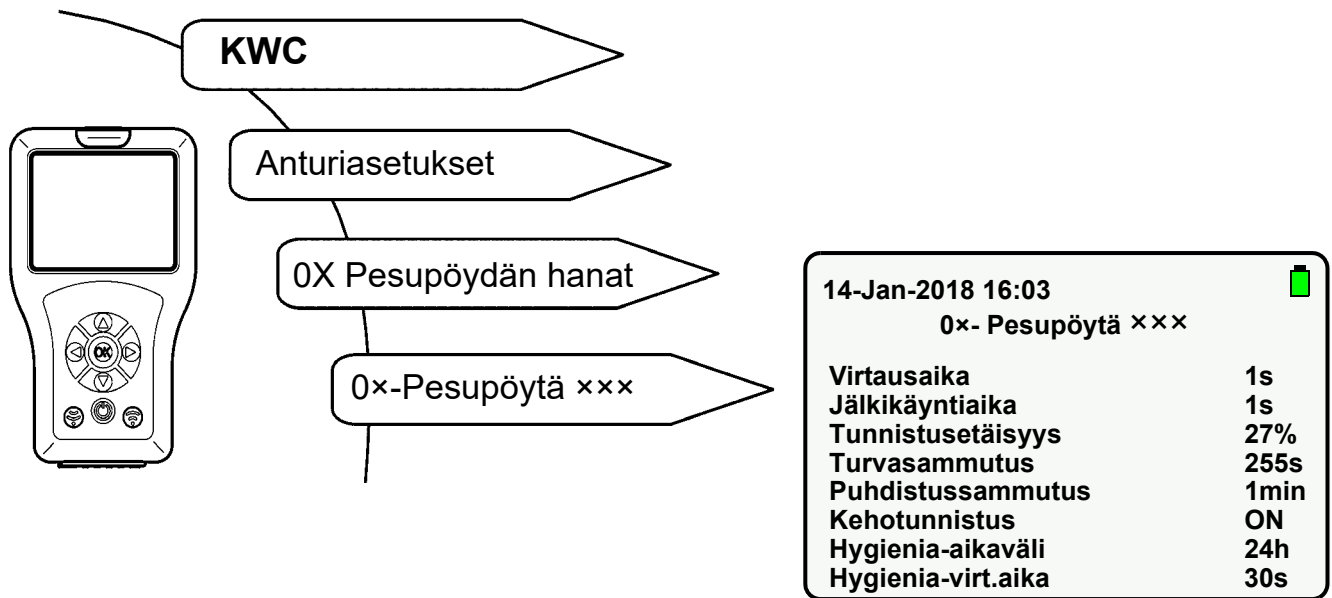

20.1 Valitse kohta "Virtausaika" "▲▼" -painikkeilla.

20.2 Paina "OK"-painiketta.

20.3 Aseta "Virtausaika" "▲▼" -painikkeilla (1–255s).

20.4 Vahvista "OK"-painikkeella.

20.5 Paina  -painiketta.

- Muutettu parametri lähetetään hanalle

## 21. Jälkikäyntiajan asettaminen

### Tärkeää!

Jälkikäyntiaika on aktiivinen ainoastaan anturikäytössä.

Jälkikäyntiaika on se aika, jonka vesi virtaa tunnistusalueelta poistumisen jälkeen.

Valitse seuraavat valikkokohdat päästäksesi kohdekuvaruutuun:

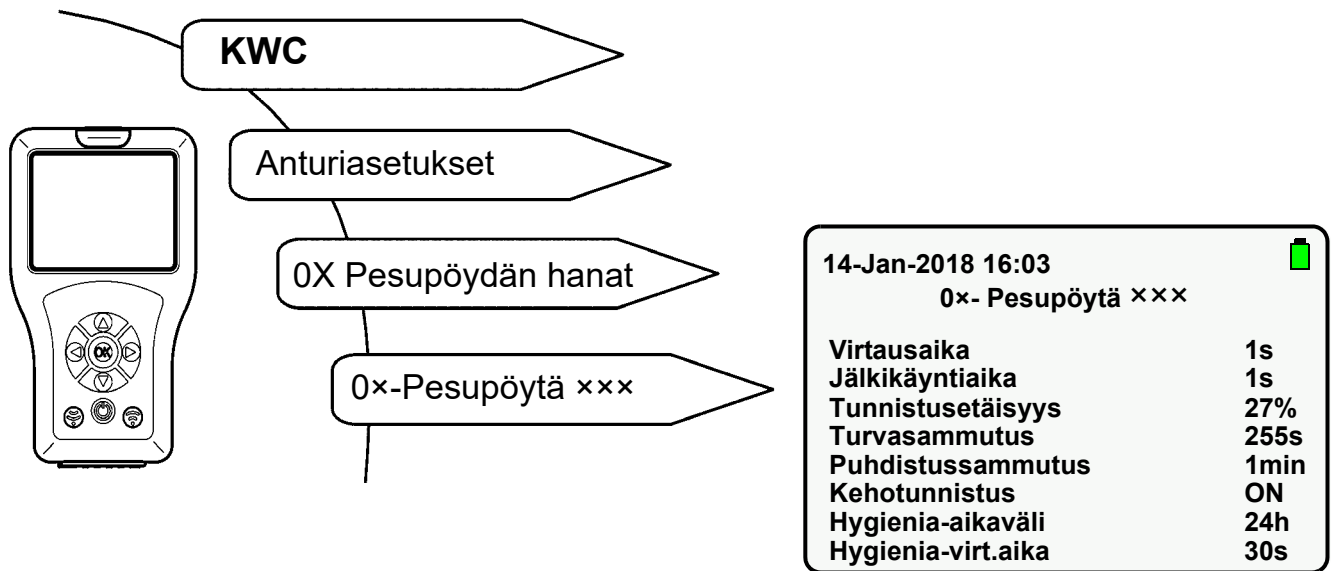

21.1 Valitse kohta "Jälkikäyntiaika" "▲▼" -painikkeilla.

21.2 Paina "OK"-painiketta.

21.3 Aseta "Jälkikäyntiaika" "▲▼" -painikkeilla (1–255s).

21.4 Vahvista "OK"-painikkeella.

21.5 Paina  -painiketta.

- Muutettu parametri lähetetään hanalle

## 22. Tunnistusetäisyyden säätäminen

Tunnistusetäisyys ilmoittaa sen etäisyyden, jonka sisällä anturi voi tunnistaa kehon. Tunnistusetäisyudeksi voidaan säätää 0–100%.

- Hanalinjalla F3 100% vastaa n. 300 mm.
- Hanalinjalla F5 100% vastaa n. 700 mm.

Valitse seuraavat valikkokohtat päästäksesi kohdekuvaruutuun:

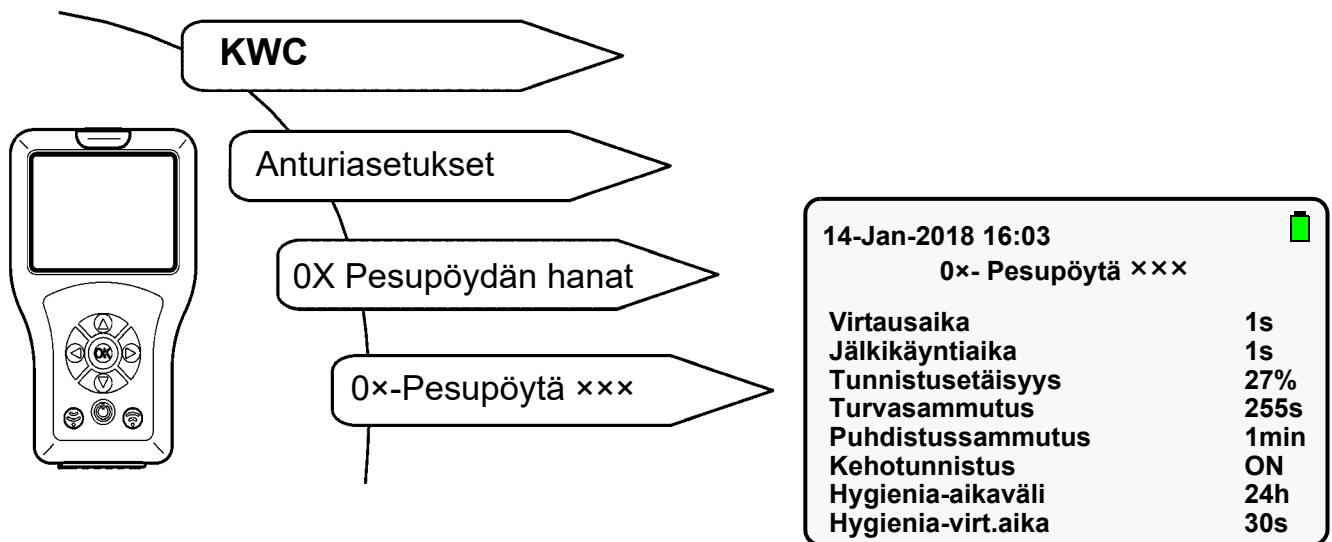

22.1 Valitse kohta ”Tunnistusetäisyys” ” ▲▼ ” -painikkeilla.

22.2 Paina ”OK”-painiketta.

22.3 Aseta ”Tunnistusetäisyys” ” ▲▼ ” -painikkeilla (0-100%).

22.4 Vahvista ”OK”-painikkeella.

22.5 Paina  -painiketta.

- Muutettu parametri lähetetään hanalle.

## 23. Käyttötavan asettaminen

Seuraavat käyttötavat voidaan asettaa:

- ON
- OFF (hana reagoi vain kauko-ohjaukseen)
- STB (hana reagoi vain kauko-ohjaukseen ja hygieniahuuhtelu suoritetaan, kun tämä toiminto on aktivoituna)

Valitse seuraavat valikkokohtat päästäksesi kohdekuvaruutuun:

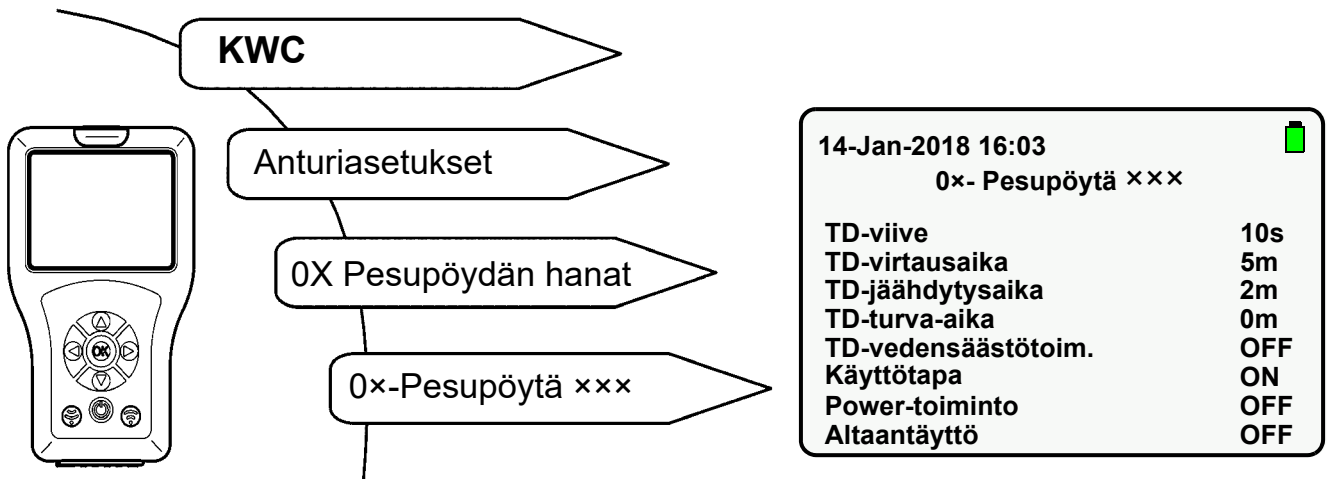

23.1 Valitse kohta "Käyttötapa" "▲▼" -painikkeilla.

23.2 Paina "OK"-painiketta.

23.3 Valitse "Käyttötapa" "▲▼" -painikkeilla (ON, OFF, STB).

23.4 Vahvista "OK"-painikkeella.

23.5 Paina  -painiketta.

- Muutettu parametri lähetetään hanalle.

## 24. Power-toiminnon aktivointi

☞ Tämä toiminto saa hanalla aikaan suuremman energiankulutuksen.

Kun Power-toiminto on aktivoitu, hana-anturi tutkii tunnistusalueen n. 10 kertaa useammin.

Valitse seuraavat valikkokohdat päästäksesi kohdekuvaruutuun:

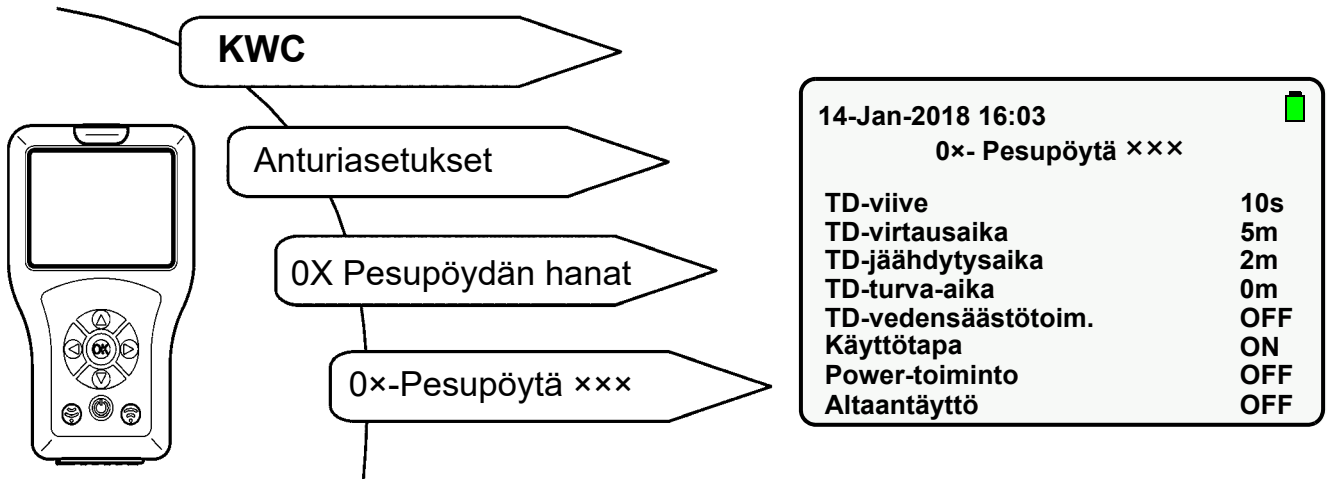

24.1 Valitse kohta "Power-toiminto" "▲▼" -painikkeilla.

24.2 Paina "OK"-painiketta.

24.3 Aseta "Power-toiminto" "▲▼" -painikkeilla arvoon "ON".

24.4 Vahvista "OK"-painikkeella.

24.5 Paina  -painiketta.

- Muutettu parametri lähetetään hanalle.

## 25. Power-On-huuhtelun aktivointi

Kun Power-On-huuhtelu on aktivoitu, hana huuhdellaan käyttöjännitteen liittämisen jälkeen. Virtausaika vastaa tällöin asetettua virtaus- tai jälkikäyntiaikaa.

Valitse seuraavat valikkokohdat päästäksesi kohdekuvaruutuun:

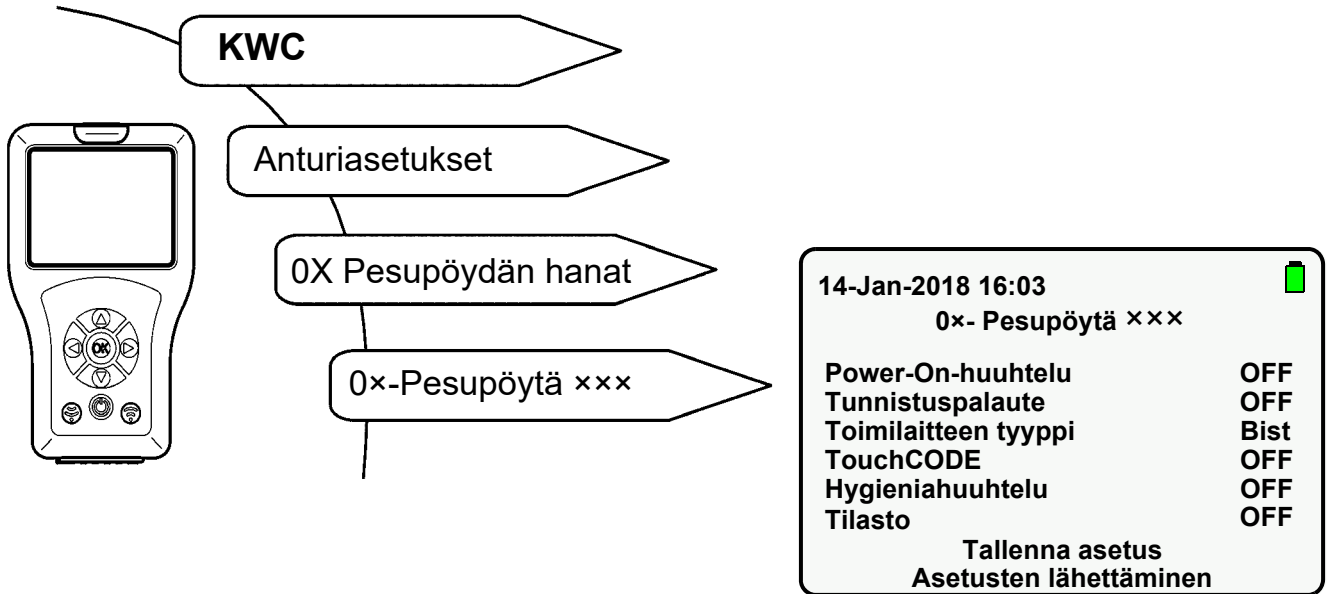

25.1 Valitse kohta "Power-On-huuhtelu" "▲▼" -painikkeilla.

25.2 Paina "OK"-painiketta.

25.3 Aseta "Power-On-huuhtelu" "▲▼" -painikkeilla arvoon "ON".

25.4 Vahvista "OK"-painikkeella.

25.5 Paina  -painiketta.

- Muutettu parametri lähetetään hanalle.

## 26. TouchCODEn aktivointi

Kun TouchCODE-toiminto on aktivoitu, voidaan

- käyttäjännitteen liittämisen jälkeen kytkeä hygieniahuuhtelu käsin päälle tai pois päältä yhden minuutin sisällä (siehe [Kapitel 36.](#)).
- käynnistää altaantäyttö-toiminto (jatkuva virtaus) (siehe [Kapitel 33.](#)).

Valitse seuraava valikkokohta päästäksesi kohdekuvaruutuun:

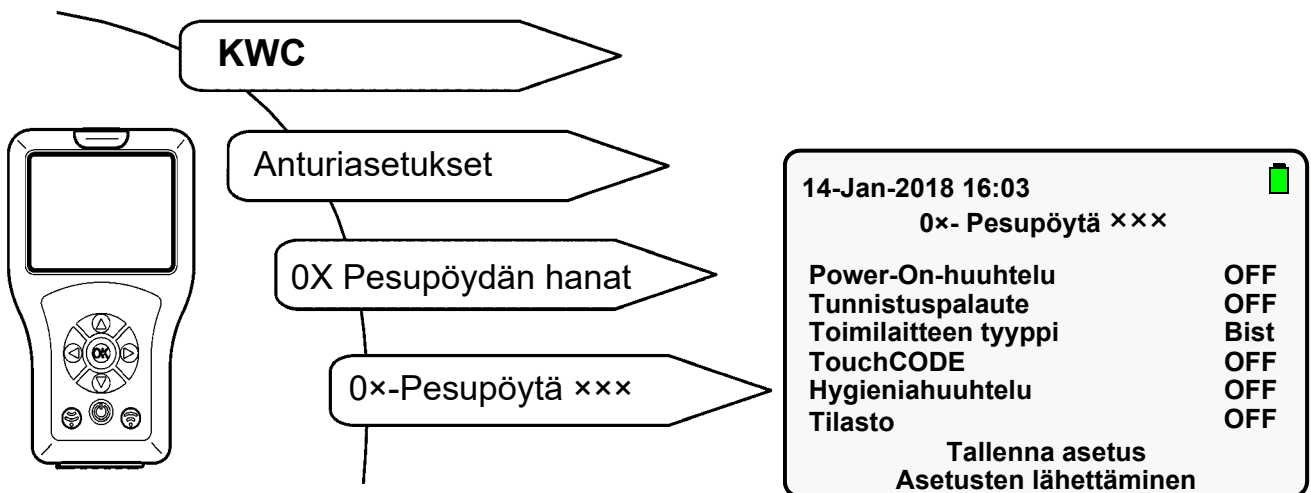

26.1 Valitse kohta "TouchCODE" "▲▼" -painikkeilla.

26.2 Paina "OK"-painiketta.

26.3 Aseta "TouchCODE" "▲▼" -painikkeilla arvoon "ON".

26.4 Vahvista "OK"-painikkeella.

26.5 Paina  -painiketta.

- Muutettu parametri lähetetään hanalle.

## 27. Puhdistuskatkaisun säätäminen

Kun puhdistuskatkaisu on aktivoitu, hana reagoi annettuna aikana ainoastaan kauko-ohjaukseen.

Valitse seuraavat valikkokohtat päästäksesi kohdekuvaruutuun:

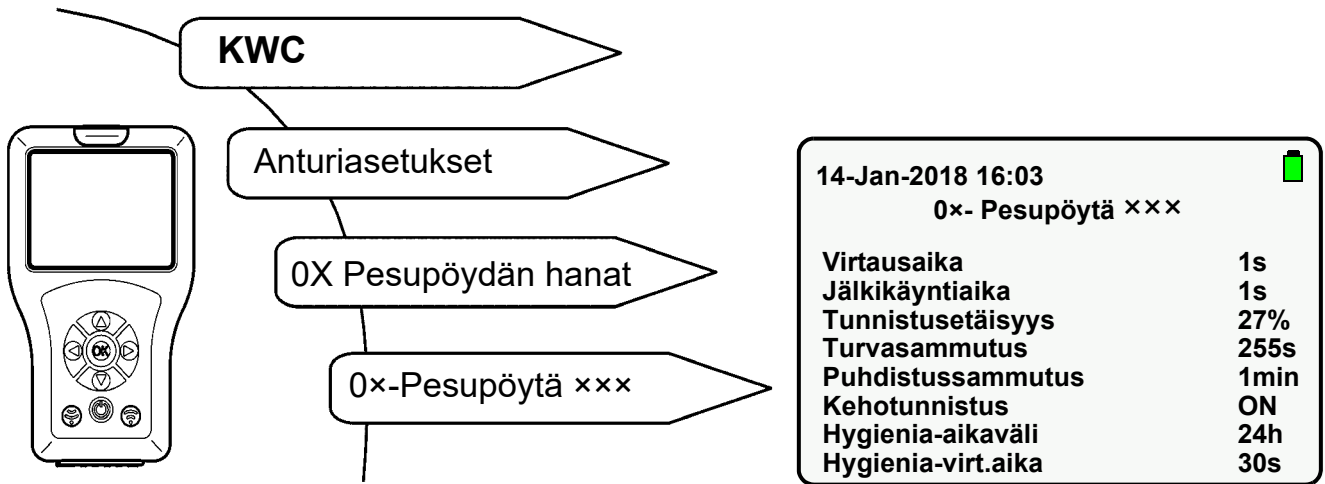

27.1 Valitse kohta "Puhdistussammutus" "▲▼"-painikkeilla.

27.2 Paina "OK"-painiketta.

27.3 Aseta "Sammutusaika" "▲▼"-painikkeilla (1–255 min).

27.4 Vahvista "OK"-painikkeella.

27.5 Paina -painiketta.

- Muutettu parametri lähetetään hanalle.

## 28. Puhdistussammutuksen kytkeminen päälle

Kun puhdistuskatkaisu on aktivoitu, hana reagoi syötettynä aikana ainoastaan kauko-ohjaukseen.

Valitse seuraavat valikkokohdat päästäksesi kohdekuvaruutuun:

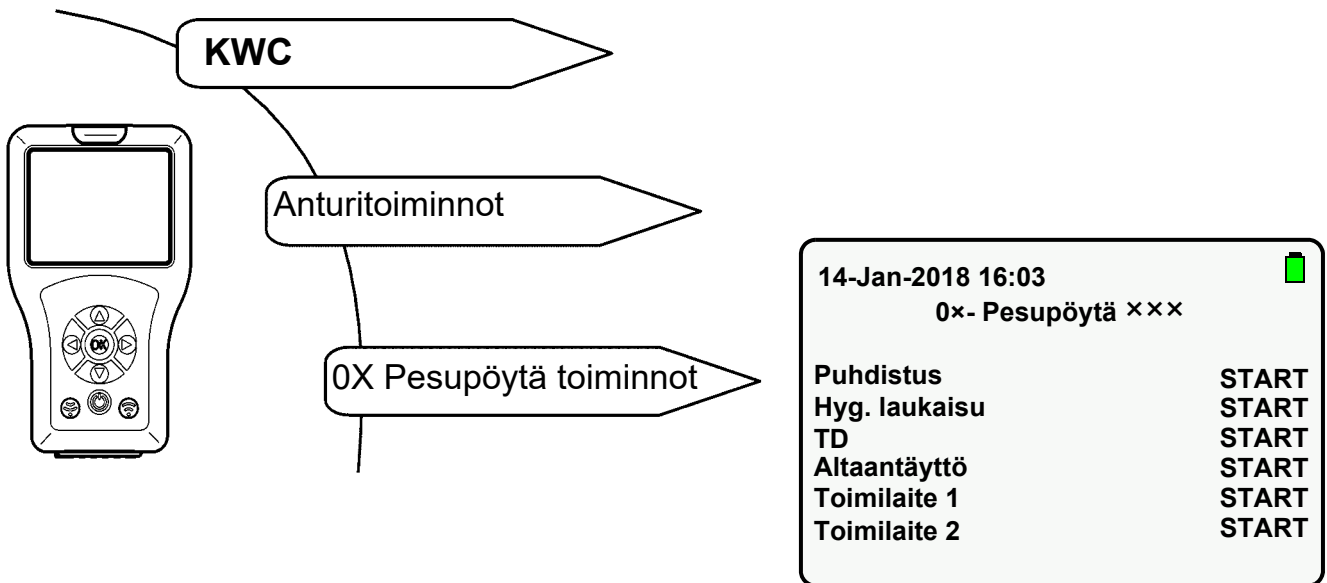

28.1 Valitse kohta "Puhdistus" "▲▼" -painikkeilla.

28.2 Paina "OK"-painiketta.

28.3 Aseta "Puhdistus" "▲▼" -painikkeilla arvoon "START".

28.4 Vahvista "OK"-painikkeella.

28.5 Paina -painiketta.

- Hana on otettu käytöstä asetetuksi ajaksi.
- Anturi-LED vilkkuu 10 s:n välein vihreänä.

Vain valittu toiminto suoritetaan.

Puhdistussammutus-toiminto voidaan pysäyttää ennenaikaisesti.

28.6 Valitse kohta "Puhdistus" "▲▼" -painikkeilla.

28.7 Paina "OK"-painiketta.

28.8 Aseta "Puhdistus" "▲▼" -painikkeilla arvoon "STOP".

28.9 Vahvista "OK"-painikkeella.

28.10 Paina -painiketta.

- Puhdistuskatkaisu pysäytetään.

## 29. Turvasammutuksen asettaminen

Hana sammuu jatkuvassa heijastuksessa asetetun ajan jälkeen.

Valitse seuraavat valikkokohdat päästäksesi kohdekuvaruutuun:

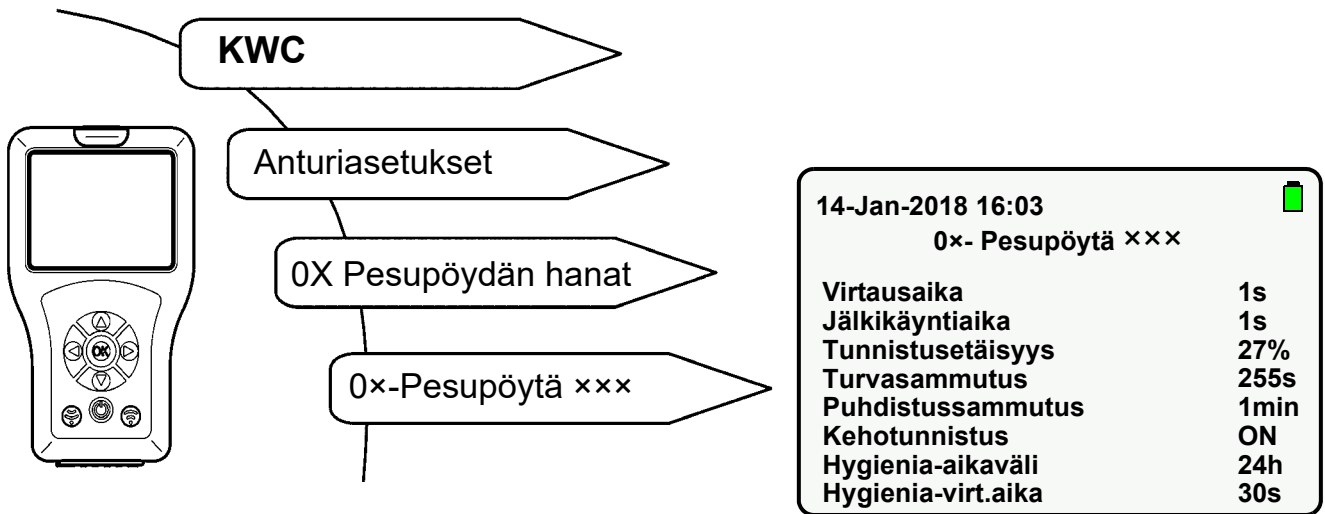

29.1 Valitse kohta "Turvasammutus" "▲▼" -painikkeilla.

29.2 Paina "OK"-painiketta.

29.3 Aseta "Sammutusaika" "▲▼" -painikkeilla (1–255 s).

29.4 Vahvista "OK"-painikkeella.

29.5 Paina  -painiketta.

- Muutettu parametri lähetetään hanalle.

## 30. Hanan sammuttaminen

Hana voidaan sammuttaa pysyvästi.

Tämä vastaa käyttötapaa OFF (siehe [Kapitel 23.](#)).

## 31. Altaantäyttö-toiminnon kytkeminen päälle

Kun altaantäyttö-toiminnot on aktivoitu, altaantäyttö (jatkuva virtaus) voidaan käynnistää kauko-ohjauksella.

Kun toiminnot altaantäyttö ja TouchCODE ovat aktiivisia, käyttöjännitteen liittämisen jälkeen voidaan altaantäyttö (jatkuva virtaus) käynnistää minuutin kuluttua käsin (katso hanan ohje).

Valitse seuraavat valikkokohtat päästäksesi kohdekuvaruutuun:

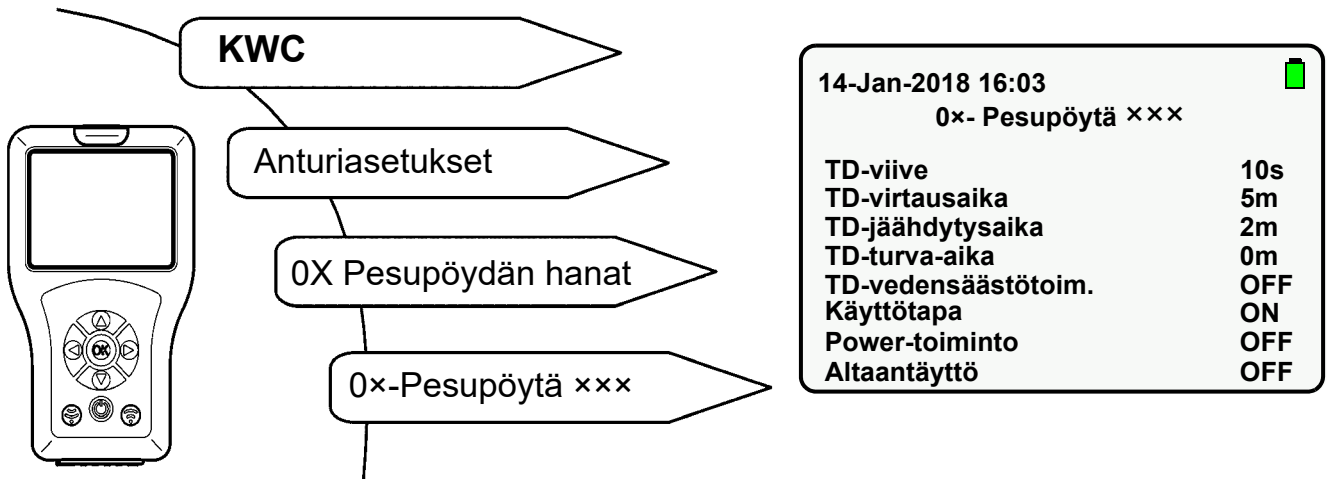

31.1 Valitse kohta "Altaantäyttö" "▲▼" -painikkeilla.

31.2 Paina "OK"-painiketta.

31.3 Aseta "Altaantäyttö" "▲▼" -painikkeilla arvoon "ON".

31.4 Vahvista "OK"-painikkeella.

31.5 Paina  -painiketta.

- Muutettu parametri lähetetään hanalle.

## 32. Altaantäytön/ jatkuvan virtauksen asettaminen

Altaantäyttöaika on se aika, jonka vesi virtaa altaantäyttötoiminnon käynnistämisen jälkeen.

Valitse seuraavat valikkokohtat päästäksesi kohdekuvaruutuun:

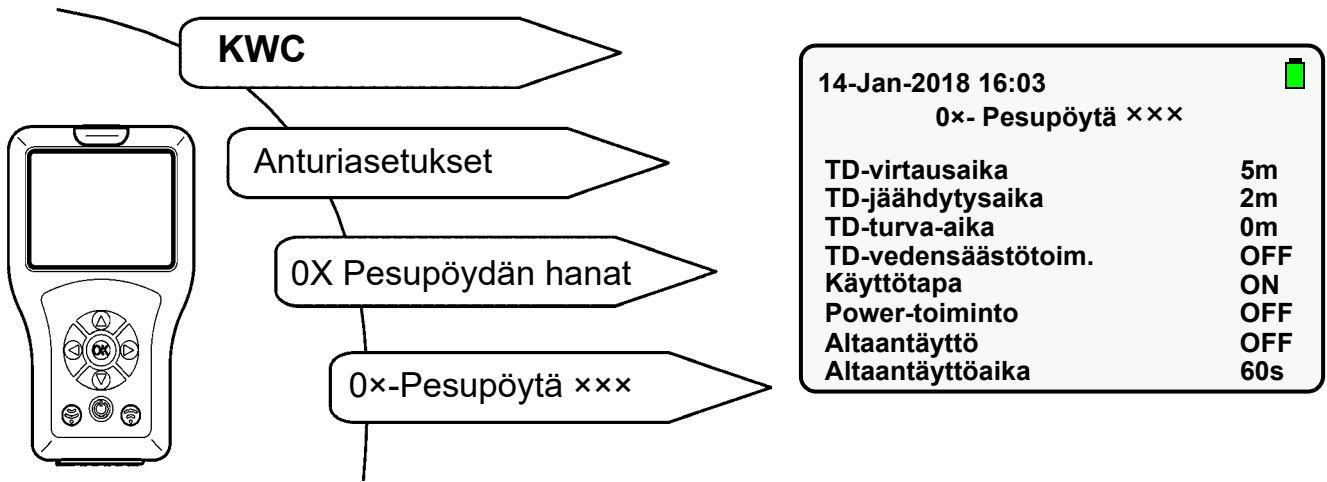

32.1 Valitse kohta "Altaantäyttöaika" "▲▼" -painikkeilla.

32.2 Paina "OK"-painiketta.

32.3 Aseta "Altaantäyttöaika" "▲▼" -painikkeilla (0–255s).

32.4 Vahvista "OK"-painikkeella.

32.5 Paina  -painiketta.

- Muutettu parametri lähetetään hanalle.

### 33. Altaantäytön/ jatkuvan virtauksen käynnistäminen

Kun altaantäyttö-toiminto käynnistetään, vettä virtaa asetetun ajan.

Valitse seuraavat valikkokohdat päästäksesi kohdekuvaruutuun:

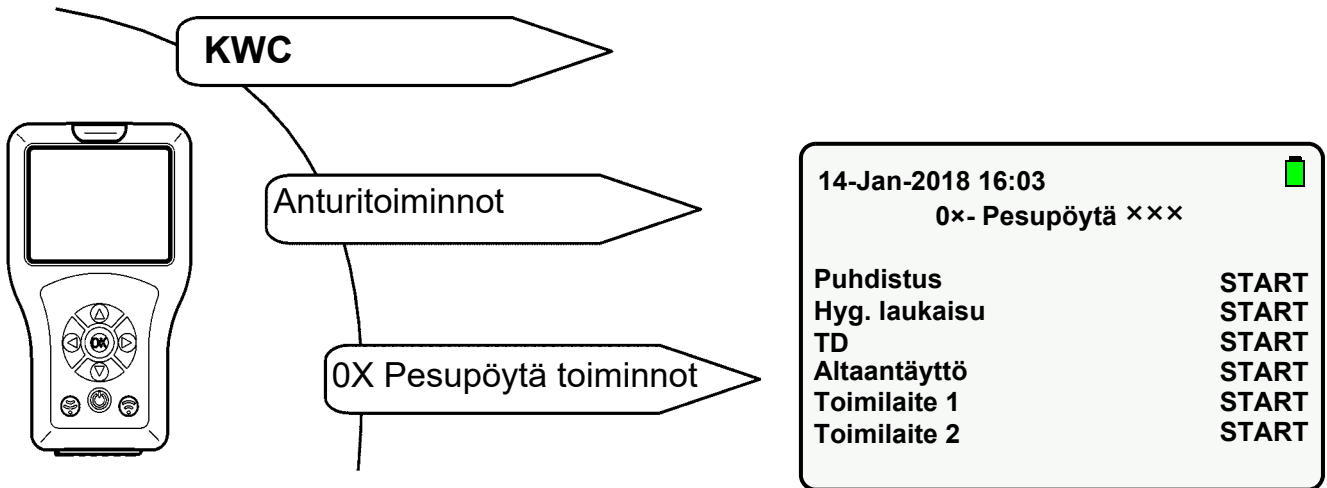

33.1 Valitse kohta "Altaantäyttö" "▲▼" -painikkeilla.

33.2 Paina "OK"-painiketta.

33.3 Aseta "Altaantäyttö" "▲▼" -painikkeilla arvoon "START".

33.4 Vahvista "OK"-painikkeella.

33.5 Paina  -painiketta.

- Vesi virtaa asetetun ajan.

 Vain valittu toiminto suoritetaan.

 Altaantäyttö-toiminto voidaan pysäyttää ennenaikaisesti.

33.6 Valitse kohta "Altaantäyttö" "▲▼" -painikkeilla.

33.7 Paina "OK"-painiketta.

33.8 Aseta "Altaantäyttö" "▲▼" -painikkeilla arvoon "STOP".

33.9 Vahvista "OK"-painikkeella.

33.10 Paina  -painiketta.

- Altaantäyttö-toiminto/ jatkuva virtaus pysäytetään.

## 34. Tunnistuspalautteen kytkeminen päälle

Kun tunnistuspalautte-toiminto on aktivoitu, keho tunnistetaan tunnistusalueella.

Kun keho tunnistetaan tunnistusalueella,

- anturi-LED palaa vihreänä.
- hana laukaistaan.

Valitse seuraavat valikkokohtat päästäksesi kohdekuvaruutuun:

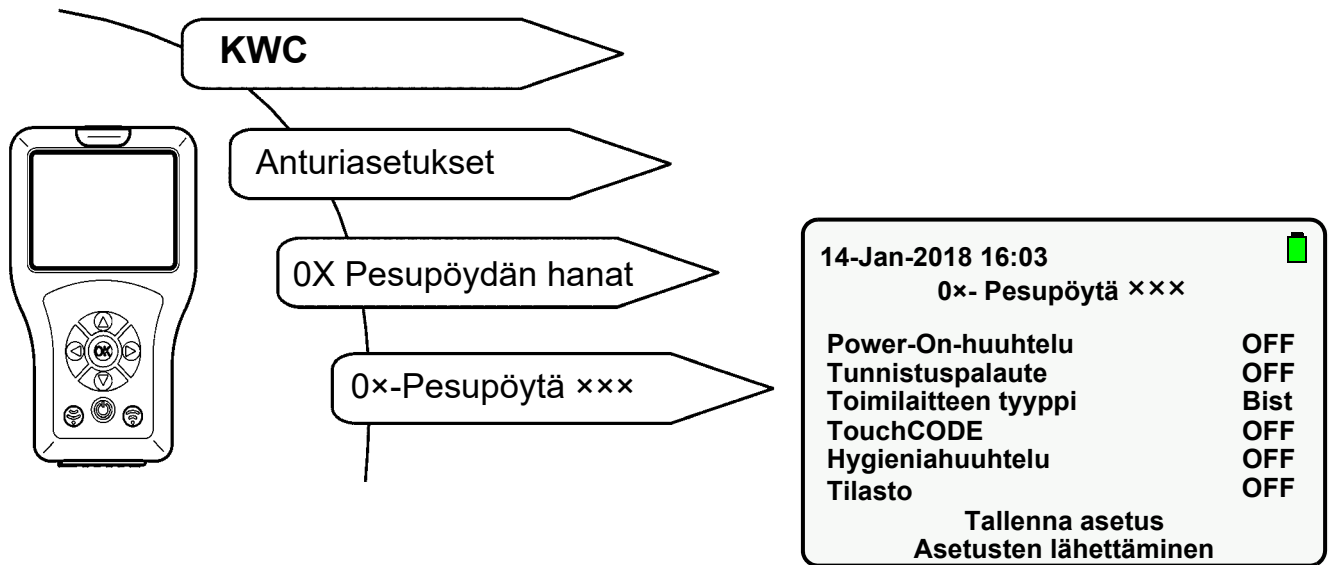

34.1 Valitse kohta "Tunnistuspalaute" "▲▼" -painikkeilla.

34.2 Paina "OK"-painiketta.

34.3 Aseta "Tunnistuspalaute" "▲▼" -painikkeilla arvoon "ON".

34.4 Vahvista "OK"-painikkeella.

34.5 Paina  -painiketta.

- Muutettu parametri lähetetään hanalle.

## 35. Kehontunnistuksen kytkeminen päälle

☞ Tämä toiminto on käytettävissä vain hanalinjalle F5.

Kun kehontunnistus-toiminto on aktivoitu, keho tunnistetaan kork. 700 mm:n tunnistusalueella.

Kun keho tunnistetaan tunnistusalueella,

- anturi-LED palaa vihreänä.
- hanaa ei laukaista.

Valitse seuraavat valikkokohtat päästäksesi kohdekuvaruutuun:

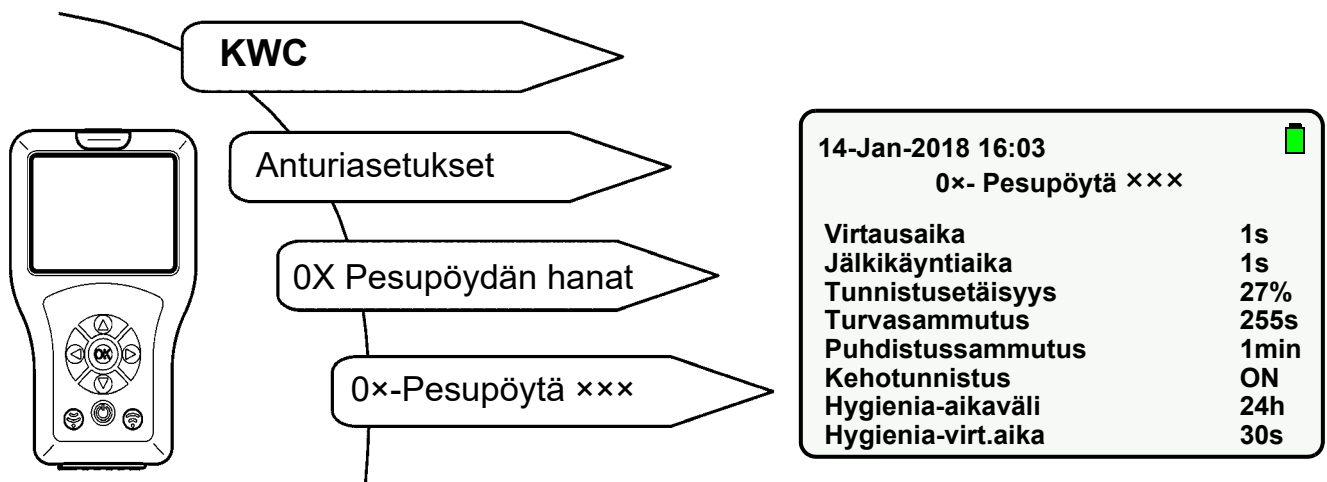

35.1 Valitse kohta "Kehotunnistus" "▲▼" -painikkeilla.

35.2 Paina "OK"-painiketta.

35.3 Aseta "Kehotunnistus" "▲▼" -painikkeilla arvoon "ON".

35.4 Vahvista "OK"-painikkeella.

35.5 Paina -painiketta.

- Muutettu parametri lähetetään hanalle.

## 36. Hygieniahuuhtelun kytkeminen päälle/ pois päältä

Kun hygieniahuuhtelu-toiminto on aktivoitu, vettä virtaa asetetun aikavälin jälkeen viimeisen käytön jälkeen asetetun ajan verran.

Valitse seuraavat valikkokohdat päästäksesi kohdekuvaruutuun:

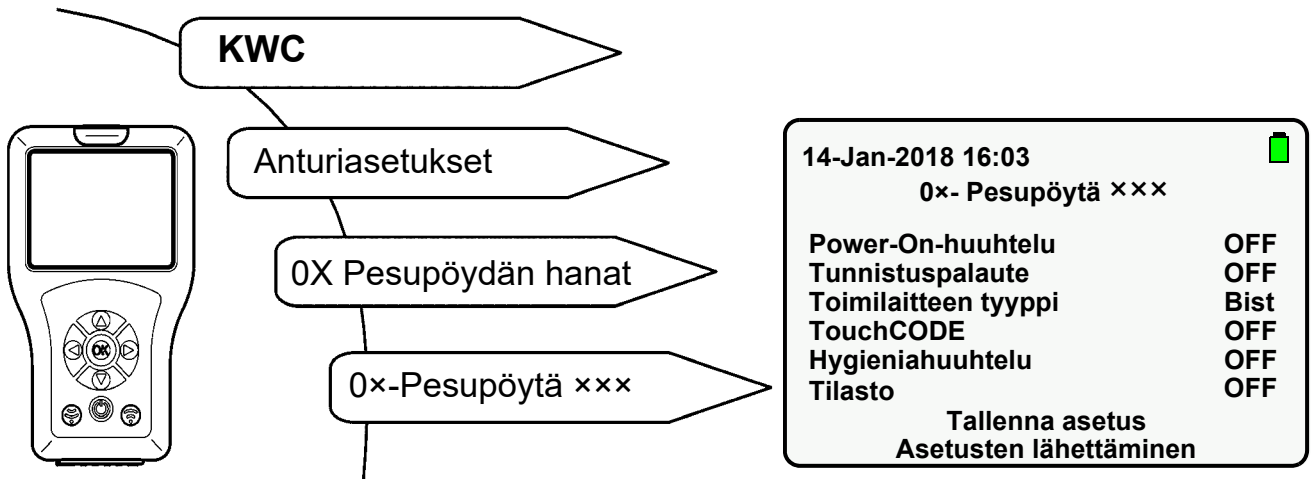

36.1 Valitse kohta "Hygieniahuuhtelu" "▲▼" -painikkeilla.

36.2 Paina "OK"-painiketta.

36.3 Aseta "Hygieniahuuhtelu" "▲▼" -painikkeilla arvoon "ON" tai "OFF".

36.4 Vahvista "OK"-painikkeella.

36.5 Paina -painiketta.

- Muutettu parametri lähetetään hanalle.

## 37. Hygienia-aikavälin asettaminen

### Hana F3/F5

Hygienia-aikaväli on se aika, jonka jälkeen hana laukaistaan automaattisesti viimeisen käytön jälkeen.

### Hygieniayksikkö ACLM

Hygienia-aikaväli on se aika, jonka jälkeen hana laukaistaan automaattisesti viimeisen hygieniahuuhtelun jälkeen.

Valitse seuraavat valikkokohdat päästäksesi kohdekuvaruutuun:

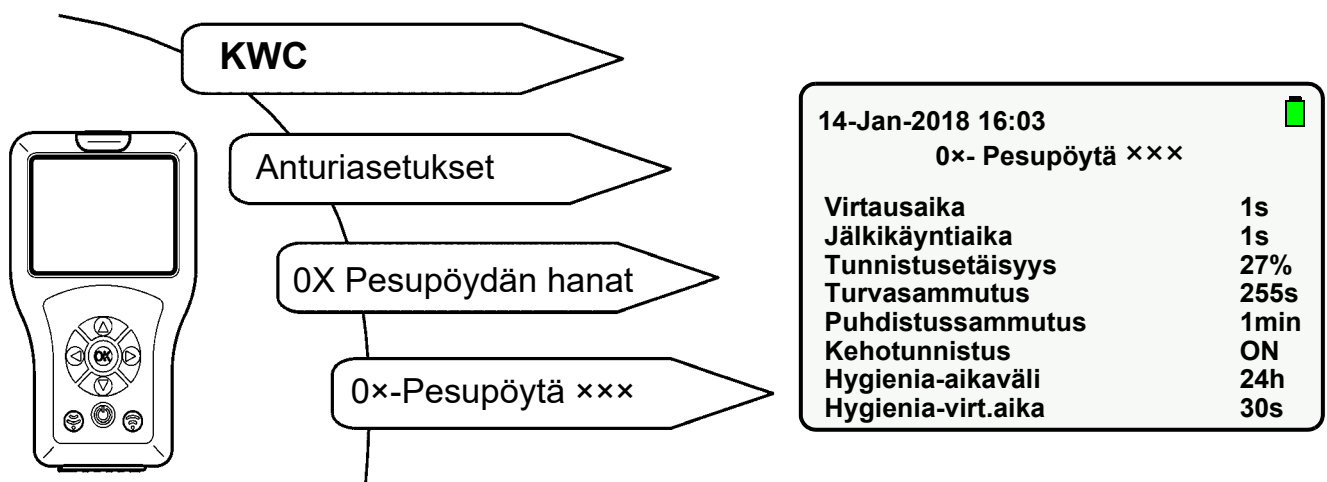

37.1 Valitse kohta "Hygienia-aikaväli" "▲▼" -painikkeilla.

37.2 Paina "OK"-painiketta.

37.3 Aseta "Hygienia-aikaväli" "▲▼" -painikkeilla (0–255s).

37.4 Vahvista "OK"-painikkeella.

37.5 Paina  -painiketta.

- Muutettu parametri lähetetään hanalle.

## 38. Hygienia-virtausajan asettaminen

Hygienia-virtausaika on se aika, jonka aikana vesi virtaa hygieniahuuhtelun laukaisun jälkeen.

Valitse seuraavat valikkokohdat päästäksesi kohdekuvaruutuun:

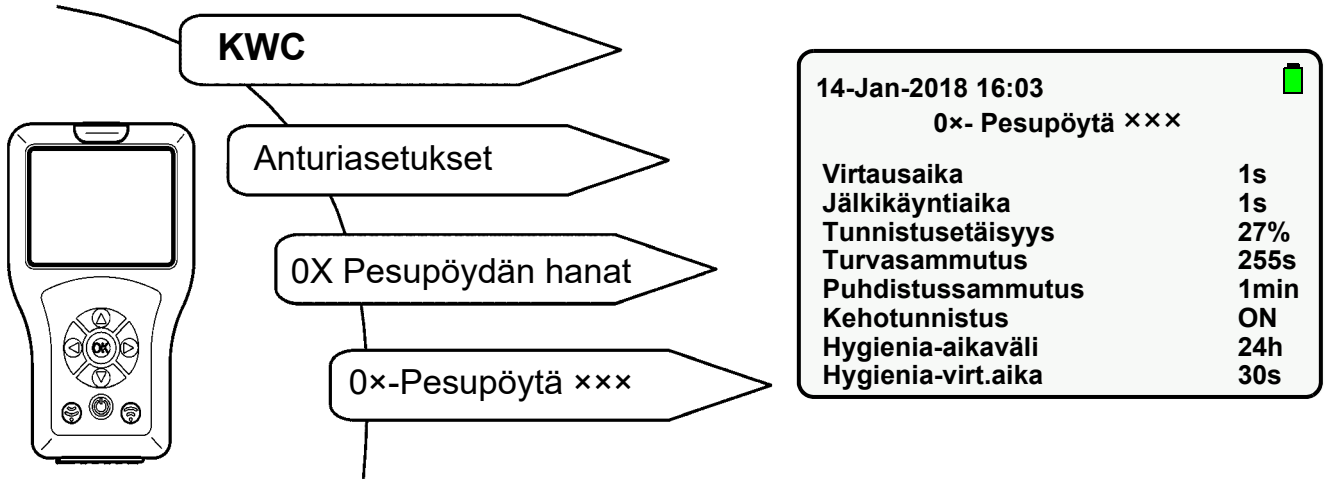

38.1 Valitse kohta "Hygienia-virt.aika" "▲▼"-painikkeilla.

38.2 Paina "OK"-painiketta.

38.3 Aseta "Hygienia-virt.aika" "▲▼"-painikkeilla (0–255s).

38.4 Vahvista "OK"-painikkeella.

38.5 Paina -painiketta.

- Muutettu parametri lähetetään hanalle.

## 39. Hygieniahuuhtelun käynnistäminen

Tarvittaessa voidaan hygieniahuuhtelu käynnistää käsin.

Valitse seuraavat valikkokohdat päästäksesi kohdekuvaruutuun:

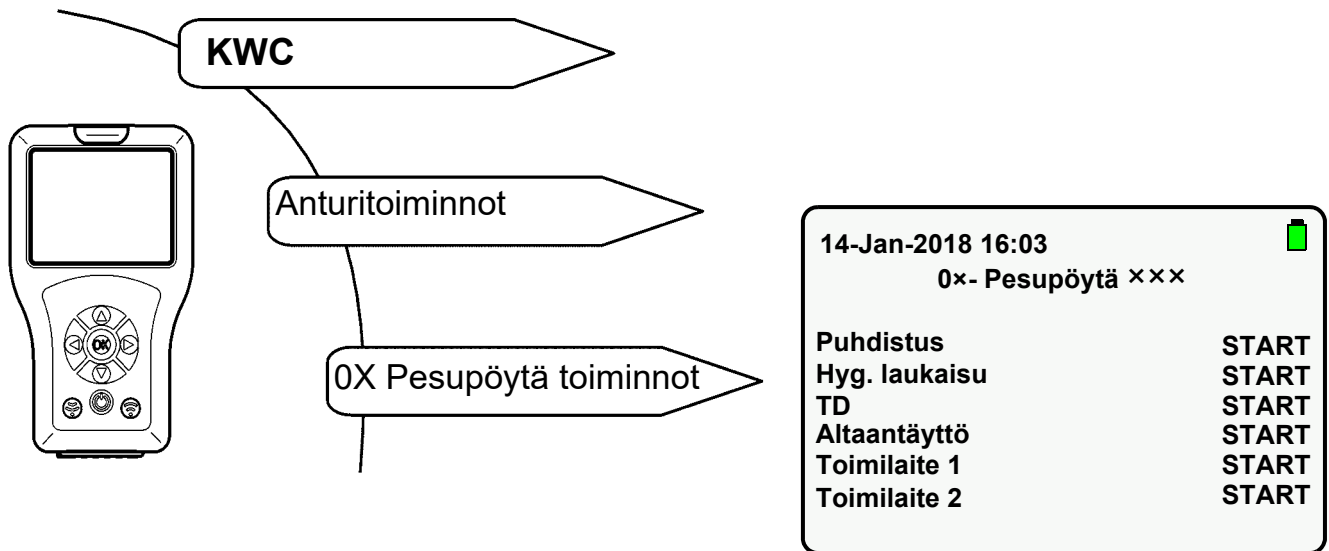

39.1 Valitse kohta "Hyg. laukaisu" "▲▼" -painikkeilla.

39.2 Paina "OK"-painiketta.

39.3 Aseta "▲▼" -painikkeilla arvoon "START".

39.4 Vahvista "OK"-painikkeella.

39.5 Paina -painiketta.

- Hygieniahuuhtelu käynnistyy.

Vain valittu toiminto suoritetaan.

Hygieniahuuhtelu voidaan pysäyttää ennaikaisesti.

39.6 Valitse kohta "Hyg. laukaisu" "▲▼" -painikkeilla.

39.7 Paina "OK"-painiketta.

39.8 Aseta "▲▼" -painikkeilla arvoon "STOP".

39.9 Vahvista "OK"-painikkeella.

39.10 Paina -painiketta.

- Hygieniahuuhtelu pysäytetään.

## 40. Lämpödesinfiinnille asetetut vaatimukset

---

Lämpödesinfiinnin suorittamisen perustana on DVGW:n työhjelehti W 551. Lämpödesinfiinnin tulisi kattaa koko järjestelmä kaikki ottohanat mukaan lukien. Kaikkia juomavesijärjestelmän veden kostuttamia sisäpintoja on lämmitettävä yli 3 minuutin ajan vähintään 70 °C:seen (esim. suihkupään materiaalilämpötila).

Siksi vesi on lämmitettävä juomavesilämmittimessä 85 °C:seen.

Ulostulolämpötila (paremmin pintalämpötila) on tarkastettava jokaisesta ottokohdasta.

Jotta kiertojärjestelmissä tämä toimenpide kohdistuisi koko järjestelmään (lämminvesi- ja kiertojohtoon), on kaikkien ottokohtien oltava suljettuina juomavesilämmittimen lämmitysvaiheen aikana. Kiertopumppua on käytettävä jatkuvassa käynnissä. Tämä käytötapa pidetään yllä niin kauan, kunnes  $\geq 70$  °C:n lämpötila saavutetaan kierrossa.

Vasta sen jälkeen ottokohdat huuhdellaan peräkkäin ulostulon ollessa avattuna. Aina laitteiston koon ja linjojen suuntauksen mukaan on lämpödesinfiointi suoritettava vaiheittain. Jotta laitteiston uudelleenkontaminoituminen voitaisiin tällöin estää, on lämpödesinfiointi suoritettava yksittäisille vaiheille välittömästi peräkkäin. Lämpödesinfiointi saatetaan joutua keskeyttämään juomavesilämmittimen uuteen lämmittämiseen asti.

Lämpödesinfiinnin suorittamisen jälkeen on laitteisto johdettava takaisin määräysten mukaiseen käyttöön. Sitä varten jokaista hanaa on käytettävä, jotta lämminvesi (> 43 °C) tyhjennettäisiin.

### **Varoitus!**

Lämpödesinfiinnin aikana tulee huolehtia henkilösuojatoimista (palovammasuoja), esim. estämällä pääsy saniteettitiloihin.

Jos tätä ei noudateta, seurauksena voi olla kuuman aiheuttama palovamma.

Omistaja on vastuussa suorituksesta, valvonnasta ja kirjanpidosta (tila, vesipiste, pvm, kellonaika, lämpötila, kesto).

Valmistaja ei ota mitään vastuuta kolmansien osapuolten vastuuvaatimuksista, jotka johtuvat omistajan epäasiallisesti suorittamasta lämpödesinfiinnistä.

## 41. TD-viiveen asettaminen

Viiveaika on ajanjakso aloituskomennon ja lämpödesinfioinnin todellisen aloituksen välillä.

Valitse seuraavat valikkokohtat päästäksesi kohdekuvaruutuun:

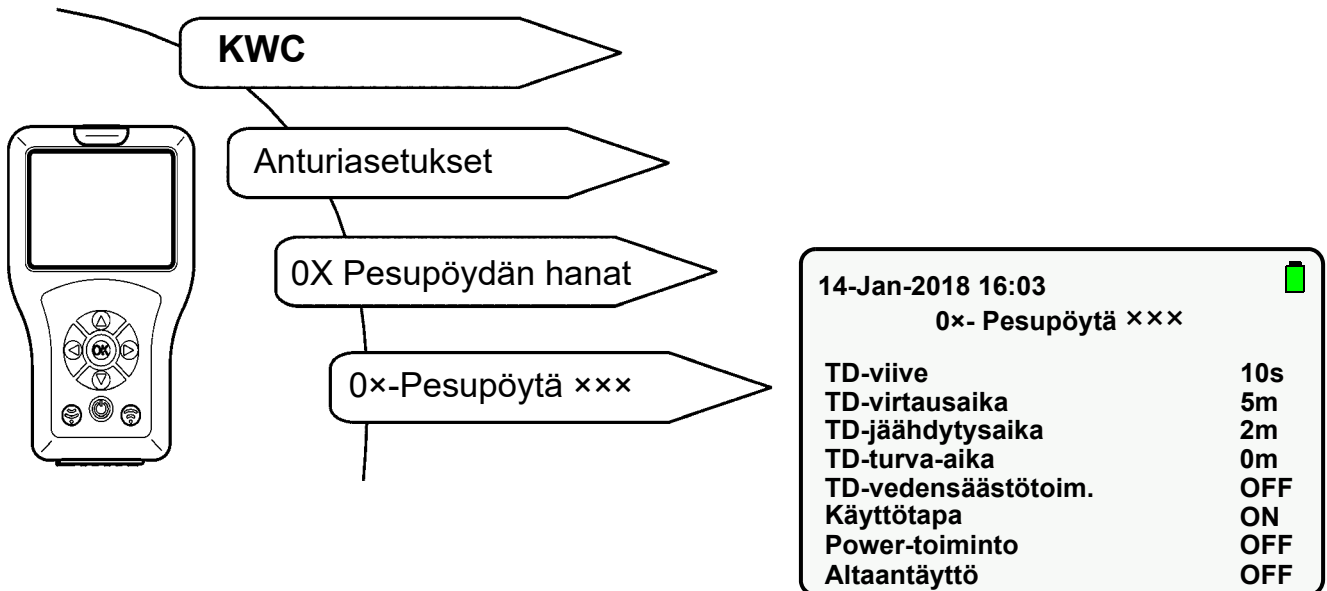

41.1 Valitse kohta "TD-viive" "▲▼" -painikkeilla.

41.2 Paina "OK"-painiketta.

41.3 Aseta "TD-viive" "▲▼" -painikkeilla (0–255 s).

41.4 Vahvista "OK"-painikkeella.

41.5 Paina  -painiketta.

- Muutettu parametri lähetetään hanalle.

## 42. TD-vaikutusajan asettaminen

virtausaika on ajanjakso, jona materiaalipintaa käsitellään nostetulla vesilämpötilalla.

Valitse seuraavat valikkokohtat päästäksesi kohdekuvaruutuun:

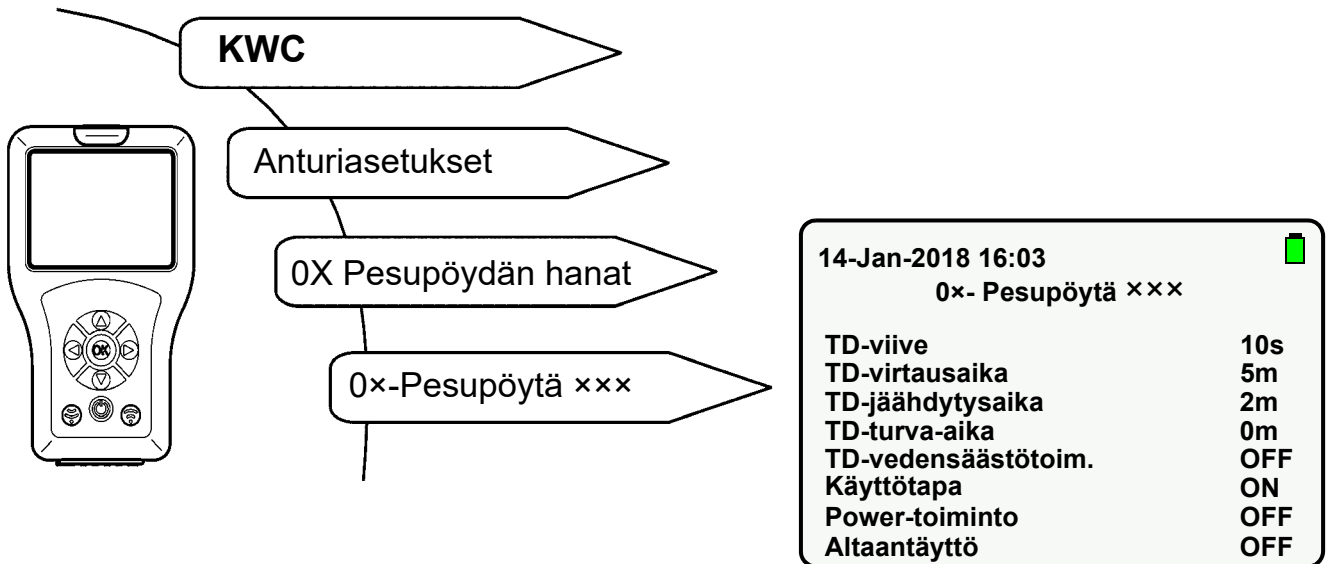

42.1 Valitse kohta "TD-virtausaika" "▲▼" -painikkeilla.

42.2 Paina "OK"-painiketta.

42.3 Aseta "TD-virtausaika" "▲▼" -painikkeilla (0–255 min).

42.4 Vahvista "OK"-painikkeella.

42.5 -painike

- Muutettu parametri lähetetään hanalle.

## 43. TD-jäähdytysajan asettaminen

Jäähdytysaika on ajanjakso, jona vesi on saavuttanut hanassa normaalin käyttölämpötilan.

Valitse seuraavat valikkokohtat päästäksesi kohdekuvaruutuun:

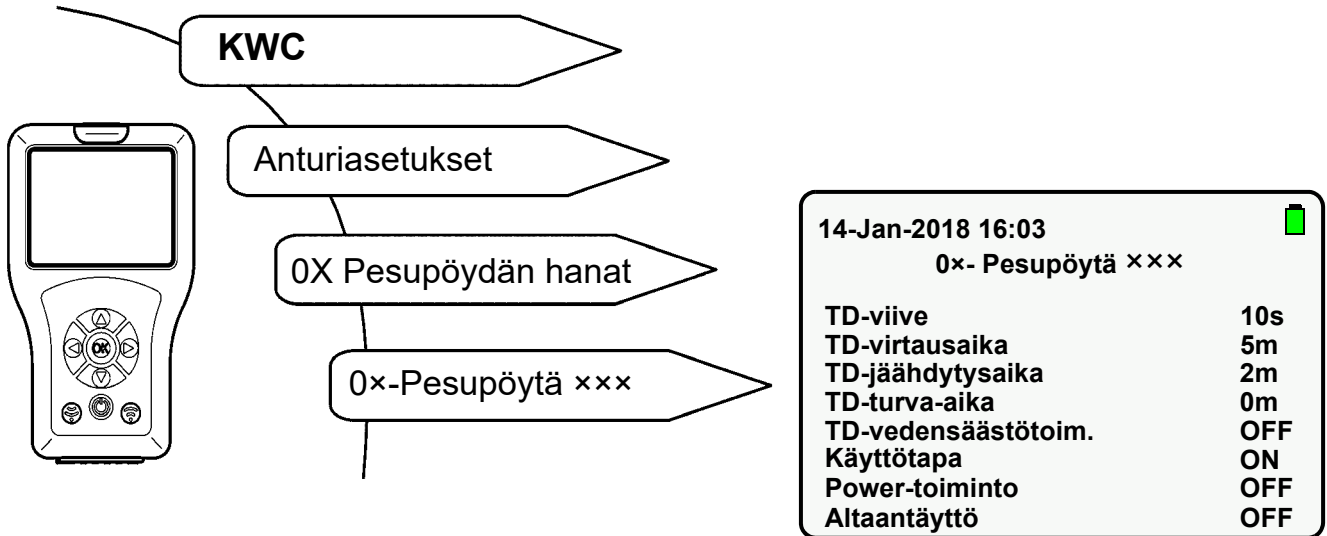

43.1 Valitse kohta "TD-jäähdytysaika" "▲▼" -painikkeilla.

43.2 Paina "OK"-painiketta.

43.3 Aseta "TD-jäähdytysaika" "▲▼" -painikkeilla (0–255 min).

43.4 Vahvista "OK"-painikkeella.

43.5 Paina  -painiketta.

- Muutettu parametri lähetetään hanalle.

## 44. TD-turva-ajan asettaminen

Turva-aika on ajanjakso, joka vaaditaan TD-vaikutusajan ja TD-jäähdytysajan välissä, jotta juomavesijohtojärjestelmä saataisiin normaalilämpötilaan.

Valitse seuraavat valikkokohtat päästäksesi kohdekuvaruutuun:

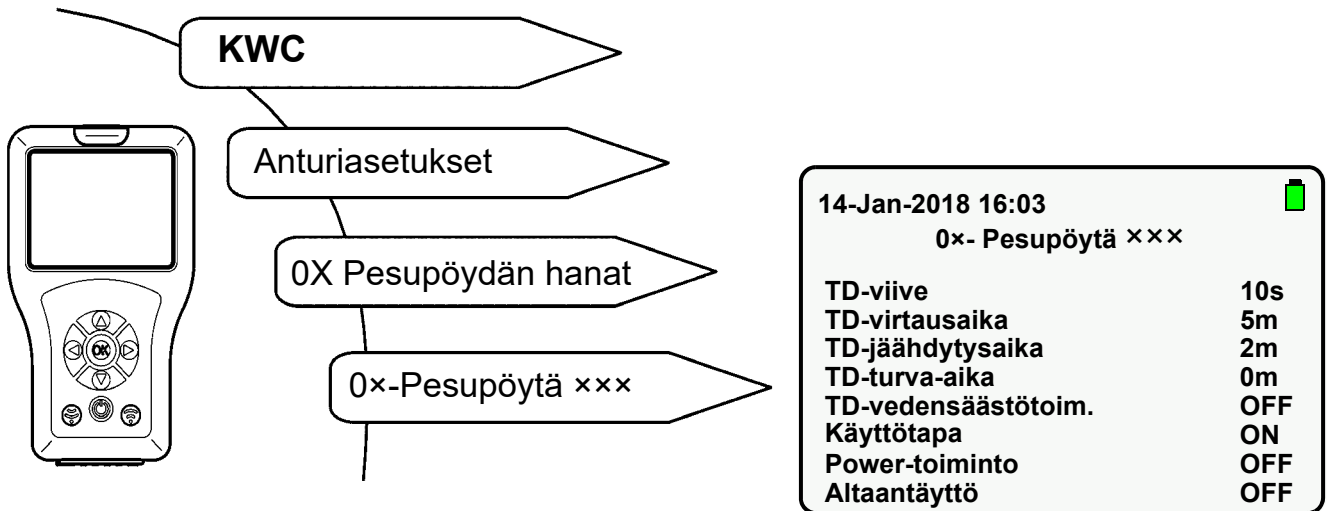

44.1 Valitse kohta "TD-turva-aika" "▲▼" -painikkeilla.

44.2 Paina "OK"-painiketta.

44.3 Aseta "TD-turva-aika" "▲▼" -painikkeilla (0–255 min).

44.4 Vahvista "OK"-painikkeella.

44.5 Paina  -painiketta.

- Muutettu parametri lähetetään hanalle.

## 45. TD-vedensäästötoiminnon asettaminen

Kun vedensäästötoiminto on aktivoituna, vesi huuhdellaan vaikutusvaiheen aikana sykkivästi ulos.

Valitse seuraavat valikkokohtat päästäksesi kohdekuvaruutuun:

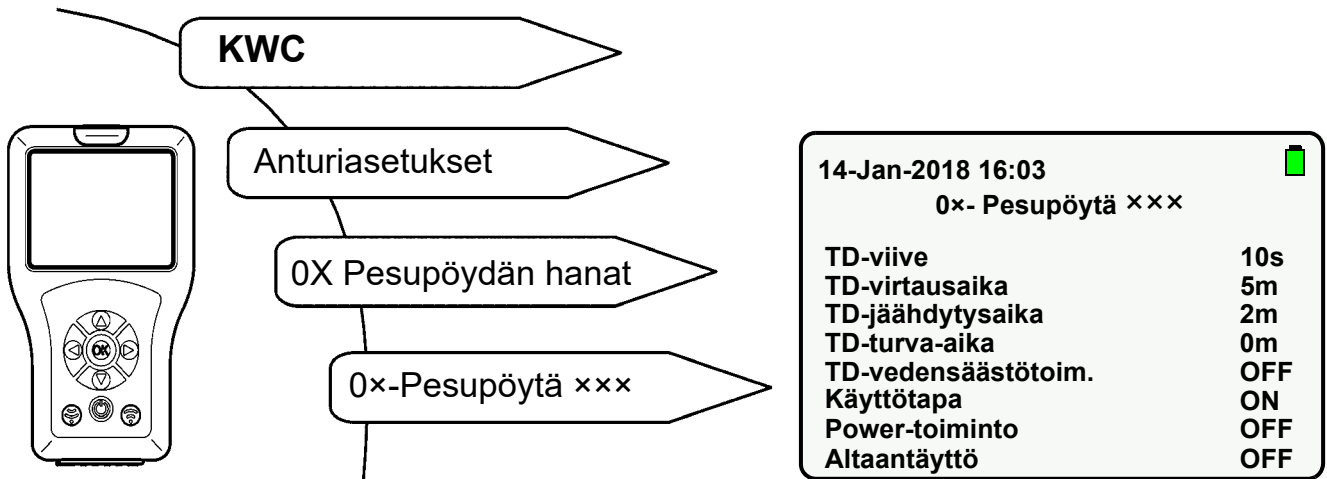

45.1 Valitse kohta "TD-vedensäästötoim." "▲▼" -painikkeilla.

45.2 Paina "OK"-painiketta.

45.3 Aseta "TD-vedensäästötoim." "▲▼" -painikkeilla arvoon "ON" tai "OFF".

45.4 Vahvista "OK"-painikkeella.

45.5 Paina  -painiketta.

- Muutettu parametri lähetetään hanalle.

## 46. Lämpödesinfioinnin käynnistäminen

Lämpödesinfiointi on yksi mahdollinen käsittelytoimenpide, kun vesijohtojärjestelmässä on havaittu bakteerikontaminaatio.

Valitse seuraavat valikkokohdat päästäksesi kohdekuvaruutuun:

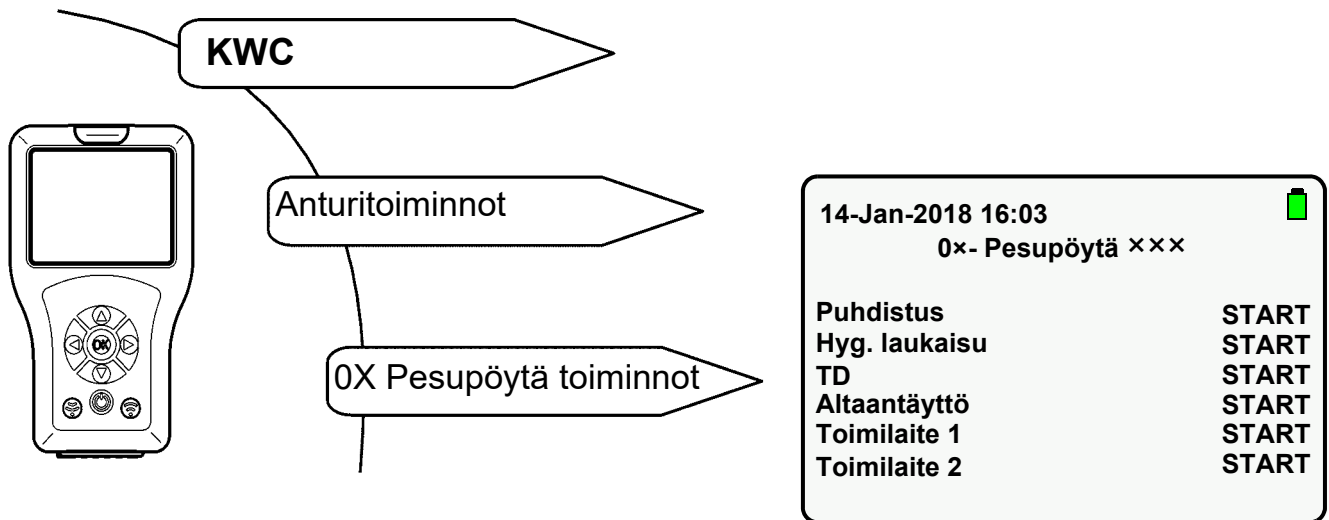

46.1 Valitse kohta "TD" "▲▼" -painikkeilla.

46.2 Paina "OK"-painiketta.

46.3 Aseta "TD" "▲▼" -painikkeilla arvoon "START".

46.4 Paina -painiketta.

- Koko lämpödesinfioinnin aikana hana vilkkuu 2 sekunnin välein oranssina.

Vain valittu toiminto suoritetaan.

Lämpödesinfiointi voidaan pysäyttää ennenaikaisesti.

46.5 Valitse kohta "TD" "▲▼" -painikkeilla.

46.6 Paina "OK"-painiketta.

46.7 Aseta "TD" "▲▼" -painikkeilla arvoon "STOP".

46.8 Paina -painiketta.

- Lämpödesinfiointi pysäytetään.

## Lämpödesinfioinnin kulku

- Lämpödesinfioinnin käynnistäminen
- Käynnistysviive  
Magneettiventtiili avautuu vasta asetetun käynnistysviiveen jälkeen.  
Aikaisintaan 10 s lämpödesinfioinnin käynnistyksen jälkeen virtaa kuumaa vettä.
- virtausaika  
Kuumaa vettä virtaa 2 min ajan.  
2 min jälkeen vesi virtaa sykkien asetetun ajan loppuun (vaikutusvaihe).
- Turvaikkuna  
Tänä aikana veden tulisi jäähtyä kiertojohdossa esiasetettuun lämpötilaan.
- Jäähdytysvaihe  
Loppu hanassa oleva kuuma vesi huuhdellaan ulos.

## 47. Tilastojen aktivointi

Kun Tilasto-toiminto on aktivoitu, hana tallentaa tilastotietoja. Tilastotiedot tallennetaan 24 h:n jaksoissa käyttöjännitteen kytkemisen jälkeen. Tilastotietojen päälle kirjoitetaan 31 päivän kuluttua.

Valitse seuraavat valikkokohdat päästäksesi kohdekuvaruutuun:

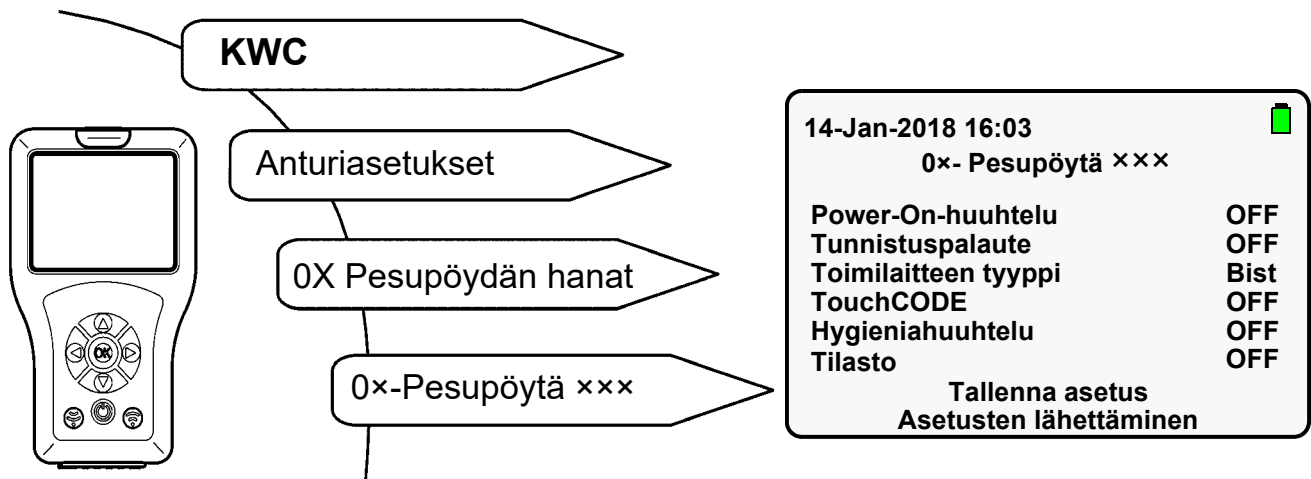

47.1 Valitse kohta "Tilasto" " ▲▼ " -painikkeilla.

47.2 Paina "OK"-painiketta.

47.3 Aseta "Tilasto" " ▲▼ " -painikkeilla arvoon "ON".

47.4 Vahvista "OK"-painikkeella.

47.5 Paina  -painiketta.

- Muutettu parametri lähetetään hanalle.

## 48. Tilastojen lukeminen ja näyttö

Tilastotiedot voidaan lukea ja näyttää ainoastaan, kun Tilasto-toiminto on aktivoitu sitä ennen (siehe [Kapitel 47.](#)).

Valitse seuraavat valikkokohdat päästäksesi kohdekuvaruutuun:

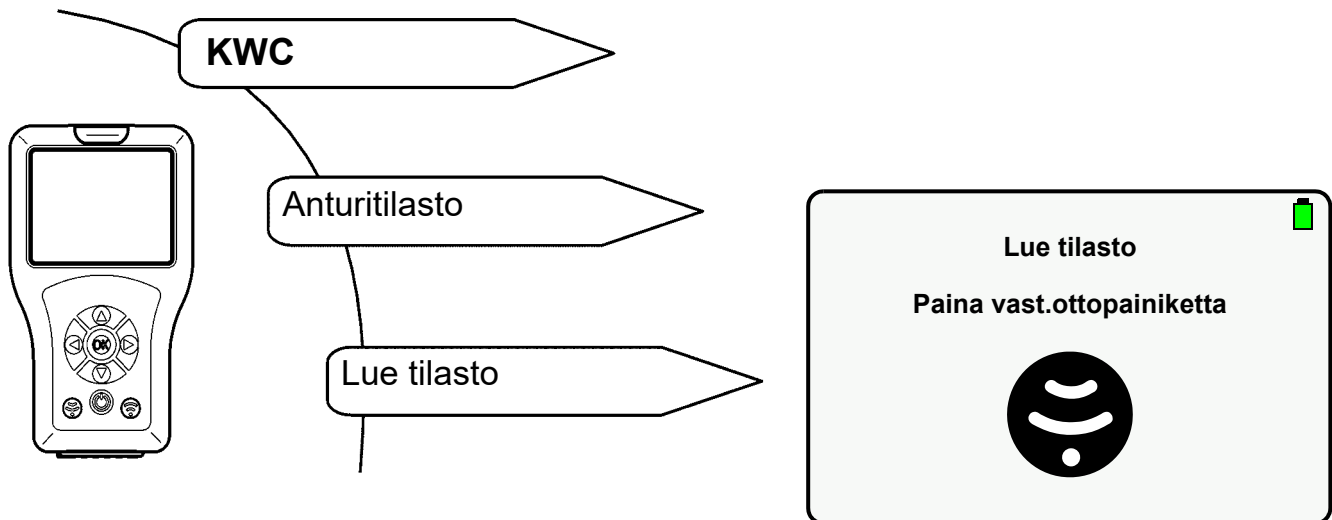

48.1 Valitse tilastotiedosto "OK"-painikkeella.

- Näytössä näkyy seuraava kuvaruutu:

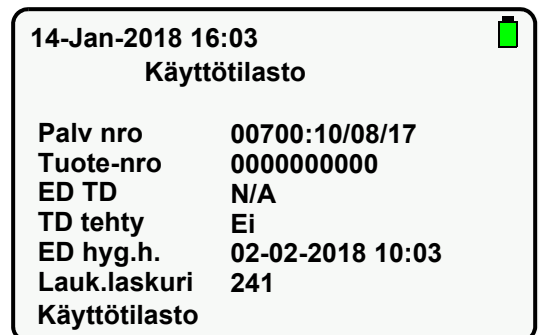

### Selitys:

- "Last TD" näyttää korkeintaan 10 päivää takautuvasti viimeisen lämpödesinfiointin. Jos kesto on yli 10 päivää, näytetään N/A.
- "TD tehty" näyttää, onko viimeinen lämpödesinfiointi suoritettu ilman keskeytystä.
- "ED hyg.h." näyttää korkeintaan 10 päivää takautuvasti viimeisen hygieniahuhtelun. Jos kesto on yli 10 päivää, näytetään N/A.
- "Lauk.laskuri" näyttää, kuinka usein hana on laukaistu.

48.2 Navigoi ” ▲▼ ” -painikkeilla alaspäin näyttääksesi hanan laukaisujen määrän takautuvasti viimeisiltä 31 päivältä.

- Näytössä näkyy seuraava kuvaruutu:

14-Jan-2018 16:03	
Tilastomuisti	
Käyttö	Tilasto
02-02-2018:	0
01-02-2018:	0
31-01-2018:	0
30-01-2018:	0
29-01-2018:	0
28-01-2018:	0
27-01-2018:	0

## 49. Näytä tilasto

Valitse seuraavat valikkokohdat päästäksesi kohdekuvaruutuun:

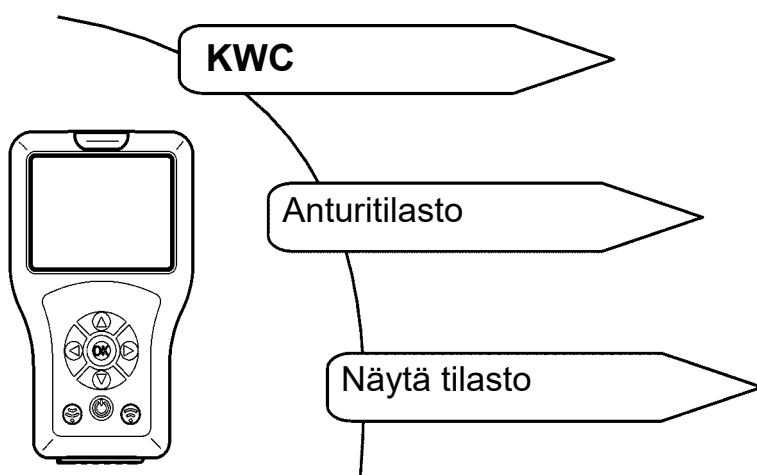

14-Jan-2018 16:03	
Tilaston asetus	
Käyttö	Tilasto
02-02-2018:	0
01-02-2018:	0
31-01-2018:	0
30-01-2018:	0
29-01-2018:	0
28-01-2018:	0
27-01-2018:	0

49.1 Navigoi ” ▲▼ ” -painikkeilla alas merkitäksesi halutun tilastotietueen.

49.2 Valitse tilastotiedosto ”OK”-painikkeella näyttääksesi tilastotiedot.

## 50. Tilastojen tallentaminen

Valitse seuraavat valikkokohdat päästäksesi kohdekuvaruutuun:

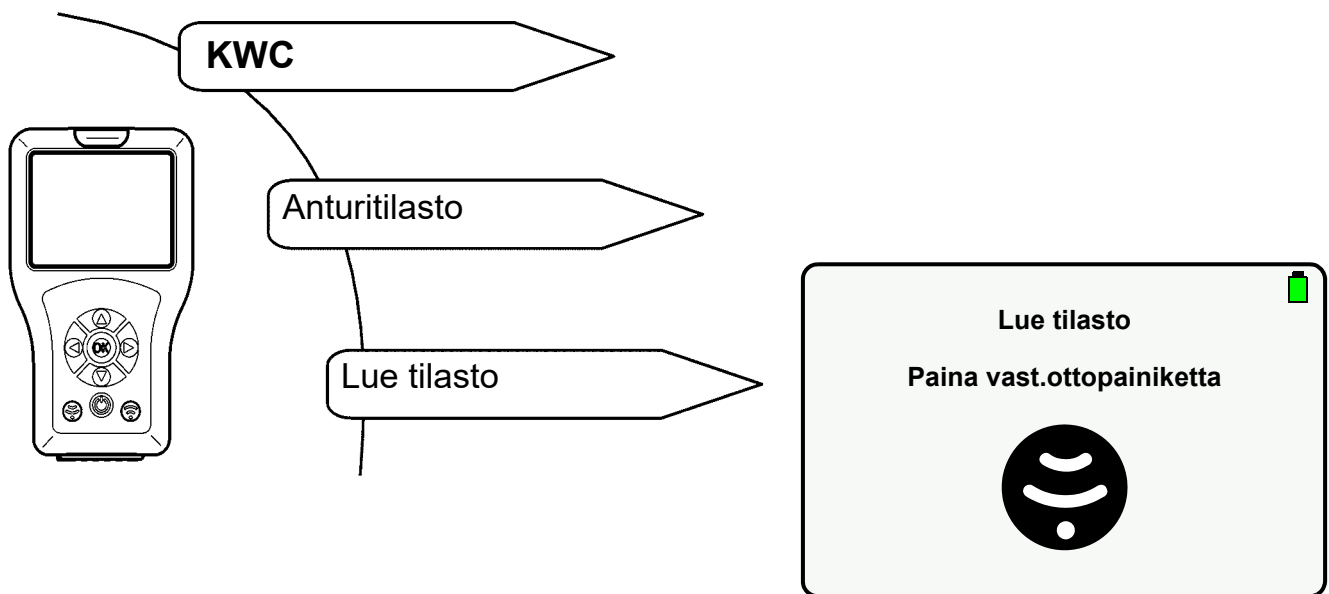

- Ajankohtaiset tilastotiedot näytetään.

50.1 Navigoi alas ” ▲▼ ” -painikkeilla.

50.2 Merkitse kohta ”tilaston tallennus”.

50.3 Vahvista ”OK”-painikkeella.

- Tilastotiedot tallennetaan.
- Luodaan csv-tiedosto.

### **Tärkeää!**

Tilastotiedot voidaan lukea USB-muistitilassa ja tallentaa PC:lle (siehe [Kapitel 13.](#)).







**Australia**

PR Kitchen and  
Water Systems Pty Ltd  
Dandenong South VIC 3175  
Phone +61 3 9700 9100

**Austria**

KWC Austria GmbH  
6971 Hard, Austria  
Phone +43 5574 6735 0

**Belgium, Netherlands &  
Luxembourg**

KWC Aquarotter GmbH  
9320 Aalst; Belgium  
Phone +31 (0) 492 728 224

**Czech Republic**

KWC Aquarotter GmbH  
14974 Ludwigsfelde, Germany  
Phone +49 3378 818 309

**France**

KWC Austria GmbH  
6971 Hard, Austria  
Phone +33 800 909 216

**Germany**

KWC Aquarotter GmbH  
14974 Ludwigsfelde  
Phone +49 3378 818 0

**Italy**

KWC Austria GmbH  
6971 Hard, Austria  
Numero Verde +39 800 789 233

**Middle East**

KWC ME LLC Ras Al Khaimah,  
United Arab Emirates  
Phone +971 7 2034 700

**Poland**

KWC Aquarotter GmbH  
14974 Ludwigsfelde, Germany  
Phone +48 58 35 19 700

**Spain**

KWC Austria GmbH  
6971 Hard, Austria  
Phone +43 5574 6735 211

**Switzerland & Liechtenstein**

KWC Group AG  
5726 Unterkulm, Switzerland  
Phone +41 62 768 69 00

**Turkey**

KWC ME LLC Ras Al Khaimah,  
United Arab Emirates  
Phone +971 7 2034 700

**United Kingdom**

KWC DVS Ltd - Northern Office  
Barlborough S43 4PZ  
Phone +44 1246 450 255

KWC DVS Ltd - Southern Office  
Paignton TQ4 7TW  
Phone +44 1803 529 021

**EAST EUROPE**

Bosnia Herzegovina  
Bulgaria | Croatia  
Hungary | Latvia  
Lithuania | Romania  
Russia | Serbia | Slovakia  
Slovenia | Ukraine

KWC Aquarotter GmbH  
14974 Ludwigsfelde, Germany  
Phone +49 3378 818 261

**SCANDINAVIA & ESTONIA**

Finland | Sweden | Norway  
Denmark | Estonia

KWC Nordics Oy  
76850 Naarajärvi, Finland  
Phone +358 15 34 111

**OTHER COUNTRIES**

**KWC Austria GmbH**  
**6971 Hard, Austria**  
**Phone +43 5574 6735 0**

