

Montage- und Betriebsanleitung

Telecomando

Best.-Nr.: 2030036654
ACEX9005

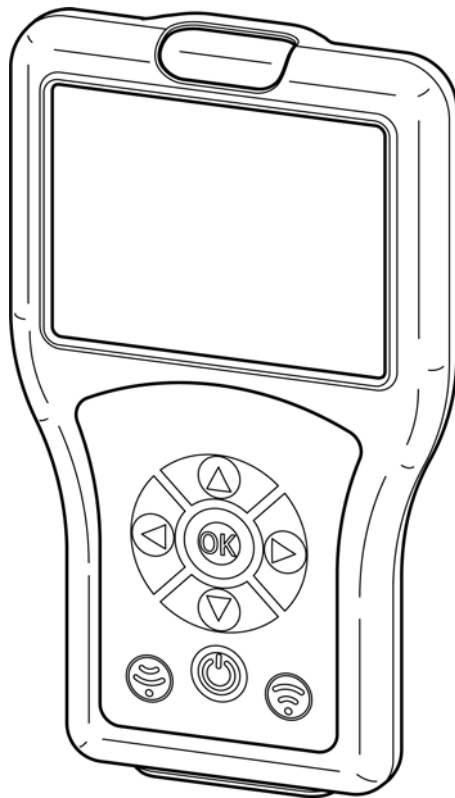

- DE
- EN
- FR
- ES
- IT**
- NL
- PL
- SV
- CS
- FI
- RU

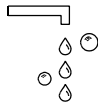
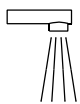

WC

Indice

1.	Abbreviazioni e unità	4
2.	Spiegazione dei simboli	4
3.	Garanzia	4
4.	Indicazioni importanti	4
	Descrizione del prodotto	
5.	Dotazione della fornitura	5
6.	Misure	5
7.	Struttura	6
8.	Impiego	7
9.	Struttura del menu	8
	Impostazioni di sistema	
10.	Caricamento del telecomando	9
11.	Data / ora	10
12.	Impostazioni di sistema	11
13.	Modo serbatoio USB	12
14.	Aggiornamento firmware	13
15.	Acquisizione delle impostazioni	14
16.	Salvataggio delle impostazioni	15
17.	Visualizzazione delle impostazioni salvate	15
18.	Invio delle impostazioni	16
19.	Eliminazione delle impostazioni salvate	17
	Impostazioni di base	
20.	Impostazione della durata del flusso	18
21.	Impostazione dell'inerzia	19
22.	Impostazione della portata	20
23.	Impostazione del modo operativo	21
24.	Attivazione della funzione power	22
25.	Attivazione del risciacquo accensione	23
26.	Attivazione del TouchCODE	24
27.	Impostazione dello spegnimento per pulizia	25
28.	Attivazione dello spegnimento per pulizia	26
29.	Impostazione dello spegnimento di sicurezza	27
30.	Spegnimento della rubinetteria	27
	Funzionamento continuo	
31.	Accensione della funzione riempimento livello	28
32.	Impostazione del riempimento livello/funzionamento continuo	29
33.	Avvio del riempimento livello/funzionamento continuo	30

Rilevamento corpo	
34. Attivazione del feedback rilevamento	31
35. Attivazione del rilevamento corpo	32
Risciacquo igienico	
36. Attivazione/disattivazione del risciacquo igienico	33
37. Inserimento dell'intervallo igiene	34
38. Impostazione dell'intervallo igiene	35
39. Avvio del risciacquo igienico	36
Disinfezione termica	
40. Requisiti della disinfezione termica	37
41. Impostazione del ritardo TD	38
42. Impostazione del Tempo di azione TD	39
43. Impostazione del tempo di raffreddamento TD	40
44. Impostazione del tempo di sicurezza TD	41
45. Impostazione della funzione di risparmio TD	42
46. Avvio della disinfezione termica	43
Statistica	
47. Attivazione della statistica	45
48. Acquisizione e visualizzazione della statistica	46
49. Visualizzazione della statistica	47
50. Salvataggio della statistica	48

1. Abbreviazioni e unità

STB	Standby
PC	Personal Computer
Bist	Bistabile
Mono	Monostabile
m	Minuto
h	Ora
s	Secondo

2. Spiegazione dei simboli



Avvertenza!

La mancata osservanza può comportare pericolo di morte o lesioni.



Attenzione!

La mancata osservanza può comportare danni materiali.



Importante!

La mancata osservanza può comportare anomalie nel funzionamento del prodotto.



Informazioni utili per l'uso ottimale del prodotto.

3. Garanzia

La responsabilità viene assunta in conformità alle condizioni generali di vendita e fornitura.



Attenzione!

I dati statistici vengono forniti per mostrare le tendenze di comportamento e di frequenza di utilizzo.

I dati relativi ai risciacqui igienici vengono forniti all'utente a supporto dei suoi obblighi di gestore, non possono tuttavia sostituire questi ultimi. Si consiglia caldamente al gestore di effettuare controlli regolari per quanto riguarda la funzione di risciacquo igienico.

4. Indicazioni importanti



Avvertenza!

Raggi infrarossi.

Non guardare direttamente nella finestra del sensore.

5. Dotazione della fornitura

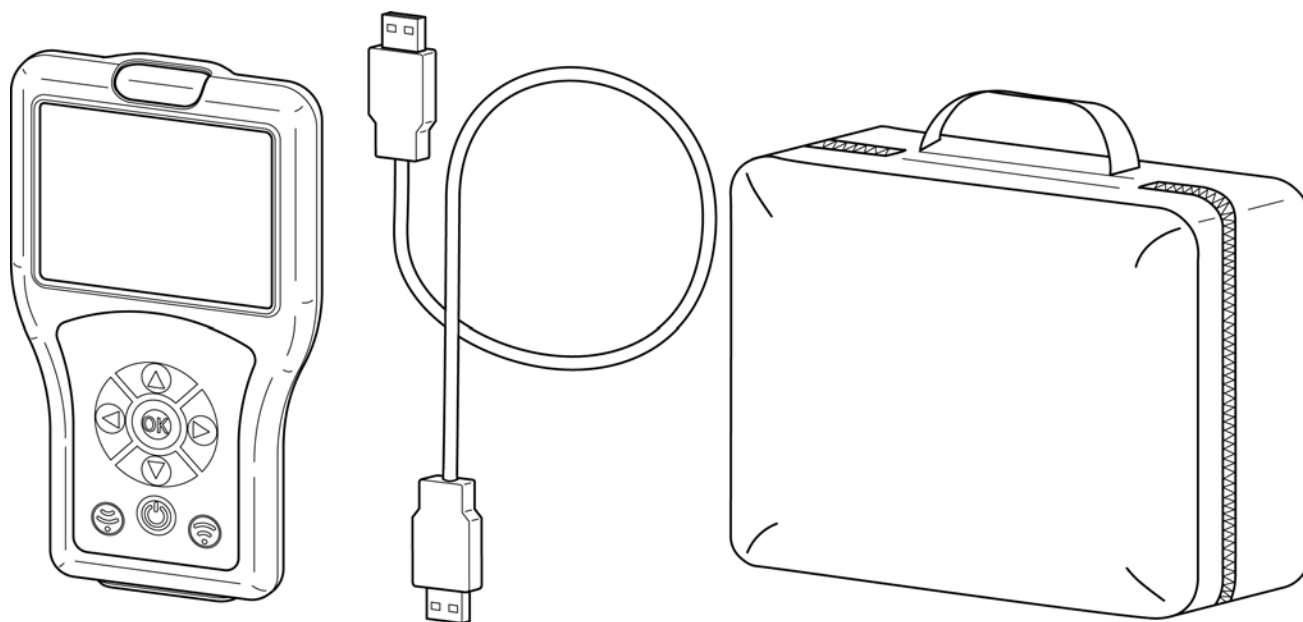

6. Misure

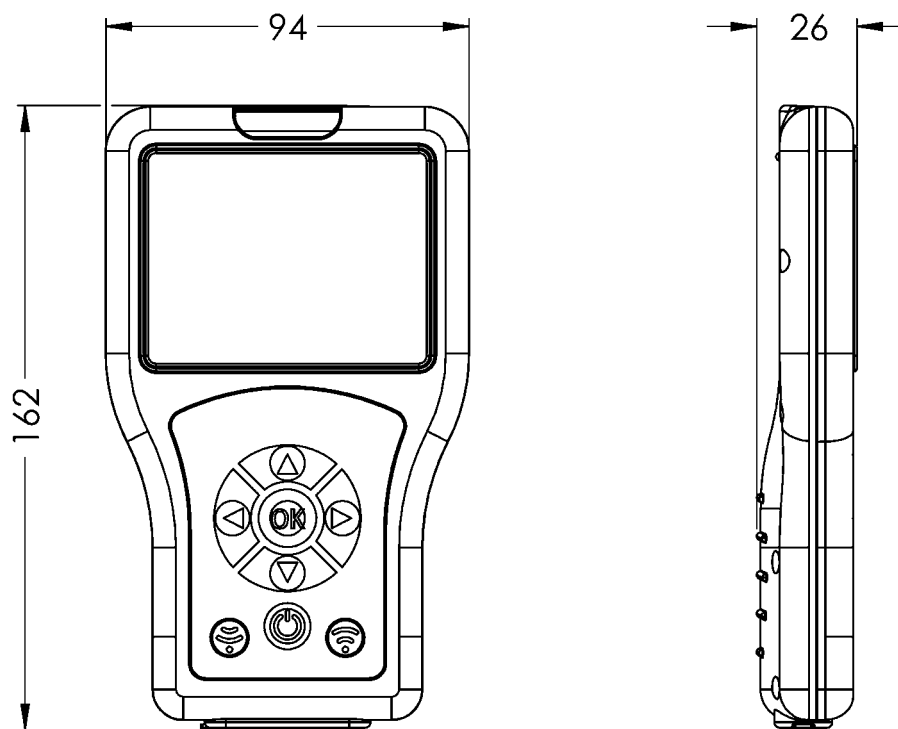

7. Struttura

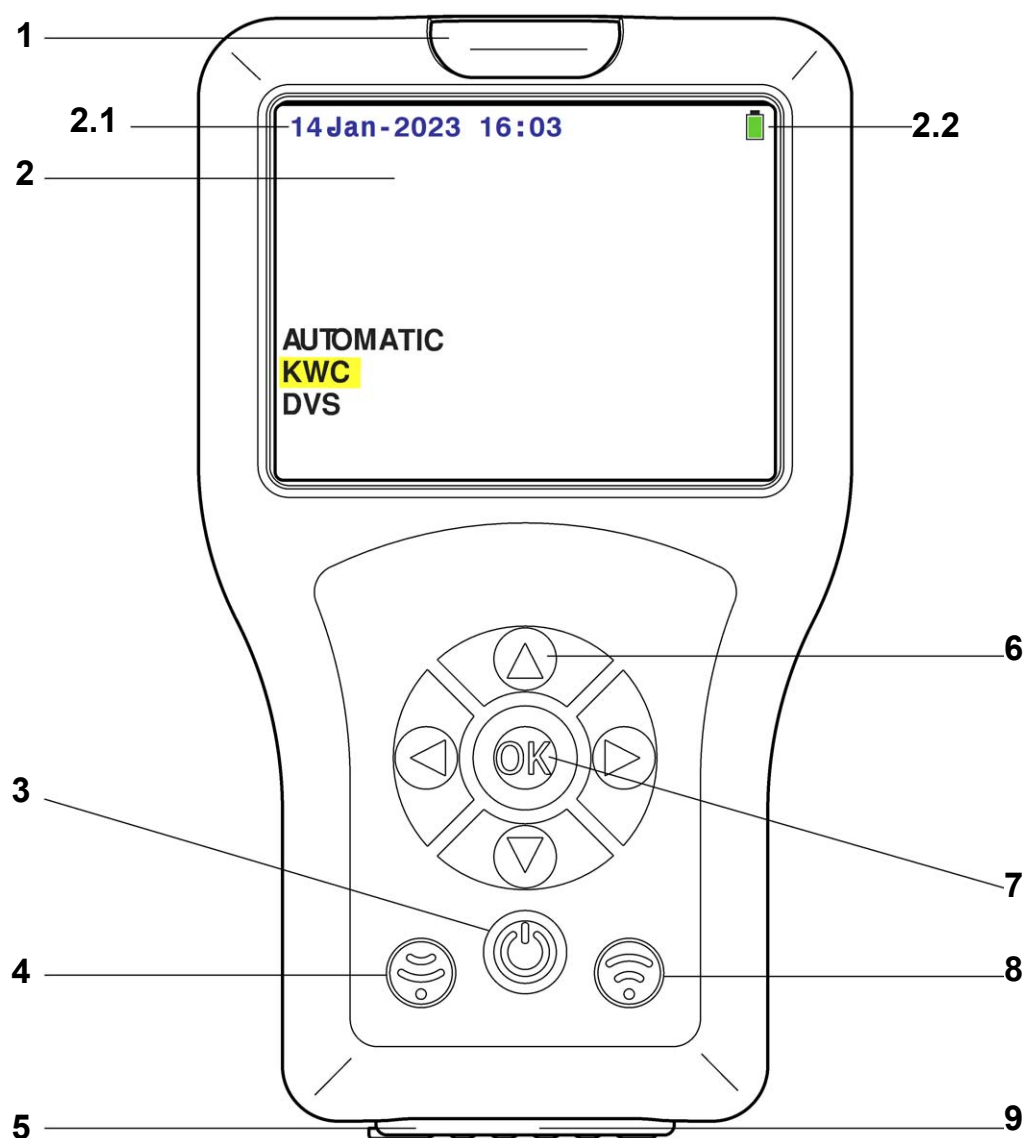

N. voce	Denominazione
1	Interfaccia opto-elettronica (a infrarossi)
2	Display
2.1	Data/ ora
2.2	Stato batteria
3	Tasto on/off (standby)
4	Tasto di ricezione
5	Interruttore on/off
6	Tasti di navigazione
7	Tasto OK
8	Tasto di invio
9	Interfaccia USB

8. Impiego

Le funzioni del sensore si distinguono a seconda delle sue applicazioni. Per ciascun tipo di rubinetteria il sensore può eseguire diverse funzioni. Il telecomando identifica automaticamente la famiglia corretta della rubinetteria. Nelle presenti istruzioni viene descritto l'impiego per una migliore comprensione sulla base di una batteria lavabo standard. La gestione del menu è identica per tutti i tipi di rubinetteria Aquarotter. Cambia solo l'entità del menu dei livelli più bassi.

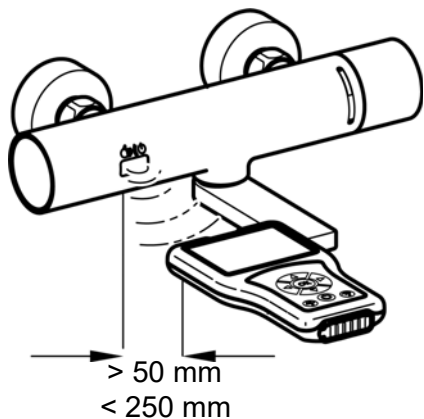

Il telecomando invia i segnali mediante l'interfaccia opto-elettronica. Il sensore della rubinetteria e l'interfaccia opto-elettronica del telecomando necessitano durante le impostazioni di un contatto visivo con una distanza minima di 50 mm e massima di 250 mm.

Importante!

Prima di utilizzare il telecomando occorre attivare il sensore (avvicinarlo con la mano).

Il telecomando viene gestito con i seguenti tasti:

- Con il tasto "OK" si apre una voce di menu o si confermano le modifiche abbandonando contemporaneamente la voce di menu.
- I tasti "▲▼" servono per navigare nelle voci di menu.
- Il tasto "◀" serve per navigare nel livello di menu precedente.
- I tasti "◀▶" servono per navigare o per impostare i parametri.
- Con il tasto "📶" le impostazioni/ i parametri vengono inviati alla rubinetteria.
- Il tasto "📶" serve per ricevere i parametri impostati/i dati statistici della rubinetteria.
- Il tasto "🔌" porta il telecomando nel modo standby o lo attiva dal modo standby.

 La riga o il campo selezionati assumono uno sfondo giallo.

Se un'azione viene trasmessa con successo alla rubinetteria, questa viene rappresentata con il seguente simbolo:



Se la trasmissione dell'azione fallisce, questa viene rappresentata con il seguente simbolo:



9. Struttura del menu

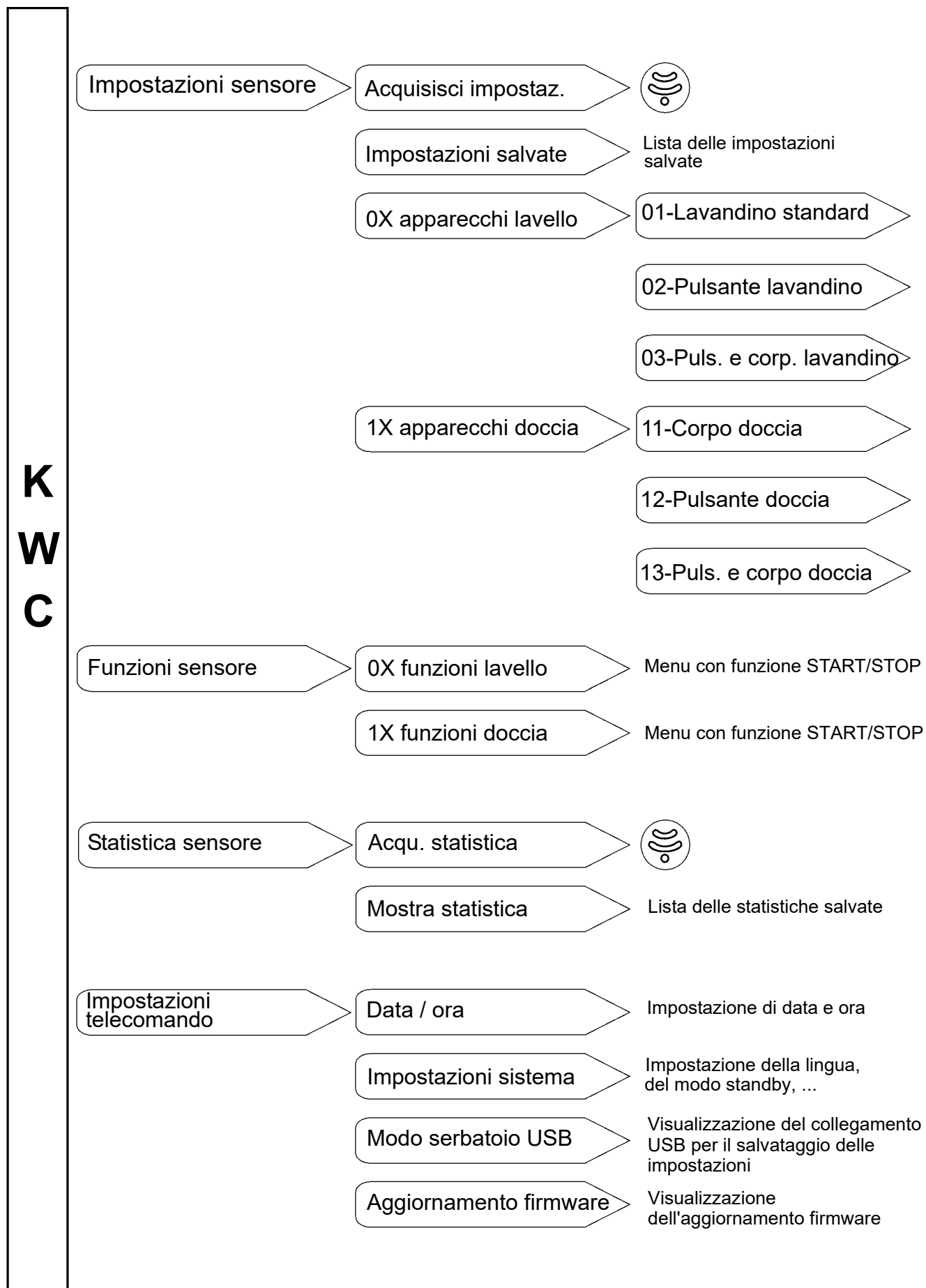

10. Caricamento del telecomando

Attenzione!

Caricare il telecomando con una corrente di max. 0,5 A (5 V CC).

Caricamento a telecomando acceso:

10.1 Collegare il telecomando a un PC.

- Sul display del telecomando compare sull'angolo superiore destro il seguente simbolo:



Caricamento a telecomando spento:

10.2 Collegare il telecomando a un PC.

- Sul telecomando compare la seguente schermata:

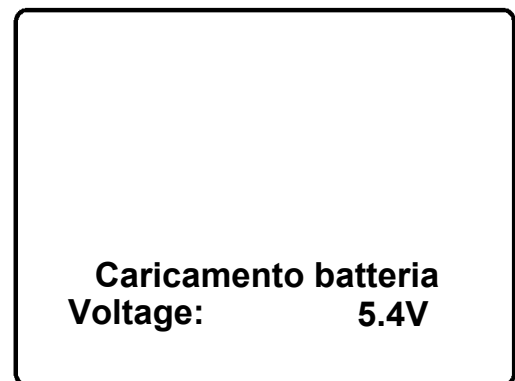

11. Data / ora

La data e l'ora vengono indicate in tutti i livelli di menu nell'angolo superiore sinistro del display.

Selezionare le seguenti voci di menu per accedere alla schermata obiettivo:

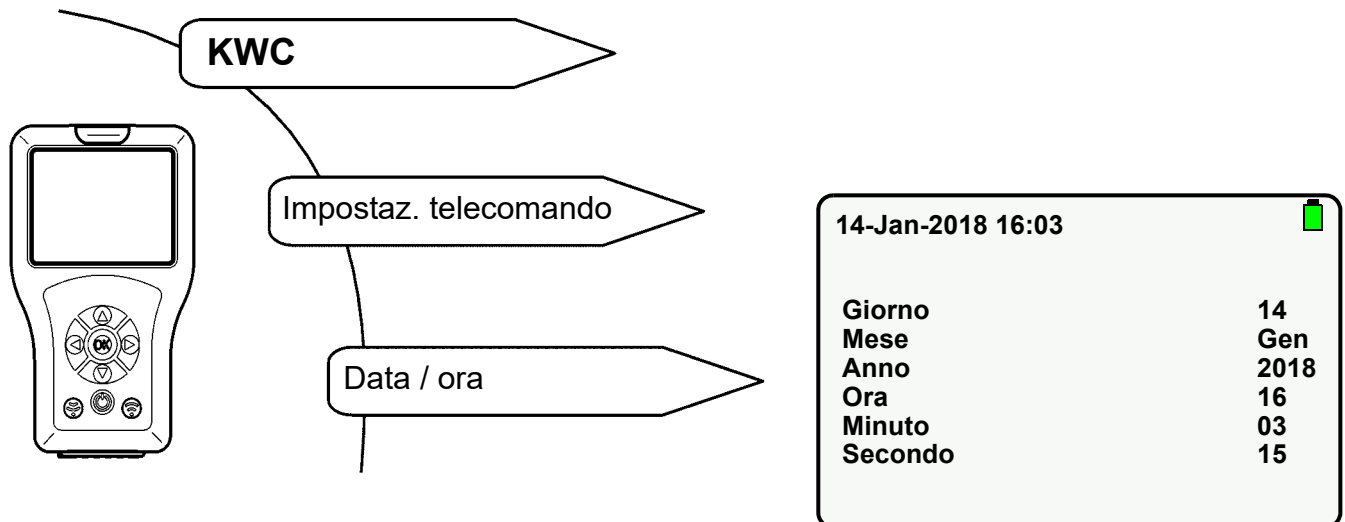

11.1 Selezionare i parametri con i tasti "▲▼".

11.2 Impostare i parametri con i tasti "◀▶".

11.3 Confermare con il tasto "OK".

- Le impostazioni vengono salvate.

12. Impostazioni di sistema

Nelle impostazioni di sistema vengono impostati i seguenti parametri:

- Lingua (Language)
Lingua nella quale compare la visualizzazione sul display.
- Modo standby (Standby Mode)
Se è stato attivato il modo standby, il display si spegne dopo il tempo impostato. Il telecomando si porta nel modo standby.
Per abbandonare il modo standby premere il tasto "⏻".
- Tempo di standby (Standby Time)
Tempo trascorso il quale il display si spegne.
- Suoni dei tasti (Key Beep)
Se i suoni dei tasti sono stati attivati, ad ogni pressione dei tasti viene emesso un suono.

I parametri elencati di seguito non possono essere modificati.

Selezionare le seguenti voci di menu per accedere alla schermata obiettivo:

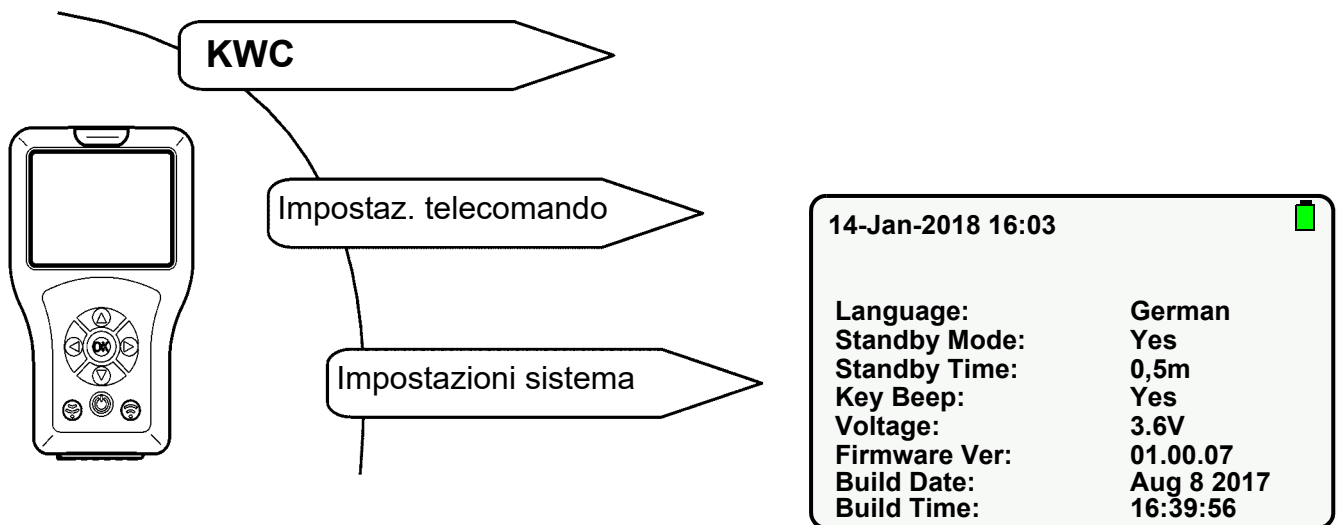

12.1 Selezionare i parametri con i tasti "▲▼".

12.2 Impostare i parametri con i tasti "▶".

12.3 Confermare con il tasto "OK".

- Le impostazioni vengono salvate.

Importante!

L'attivazione del modo standby fa risparmiare energia.

13. Modo serbatoio USB

Il modo serbatoio USB collega il telecomando ad un PC mediante un cavo USB. È possibile

- salvare i dati sul telecomando (ad es. nuovo firmware) oppure
- caricare dati dal telecomando (ad es. dati statistici).

Importante!

Prima che il telecomando venga riconosciuto come drive esterno del PC, deve essere portato nel modo serbatoio.

Selezionare le seguenti voci di menu per accedere alla schermata obiettivo:

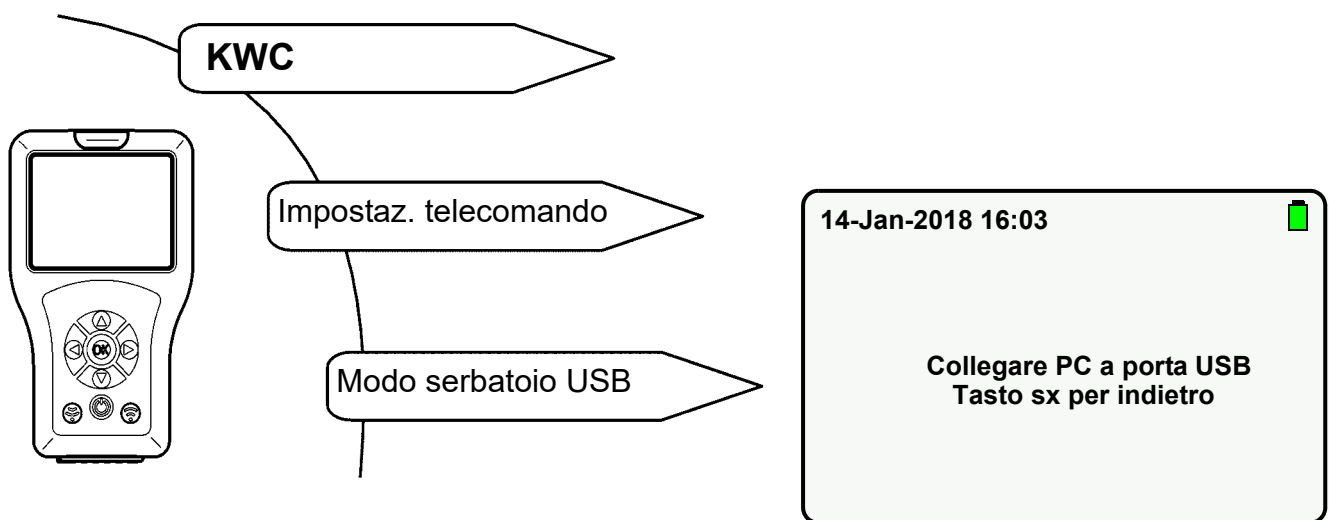

13.1 Inserire il cavo USB nel telecomando e nel PC.

13.2 Viene visualizzata la schermata seguente:



- Il telecomando viene visualizzato come dispositivo di archiviazione amovibile sul PC.

14. Aggiornamento firmware

Nel menu "Aggiornamento firmware", la nuova versione del firmware viene selezionata ed installata sul telecomando (vedere capitolo 12).

- 14.1 Collegare il telecomando a un PC (siehe [Kapitel 13.](#)).
- 14.2 Salvare il file del nuovo firmware nella cartella principale del dispositivo di archiviazione amovibile.
- 14.3 Selezionare le seguenti voci di menu per accedere alla schermata obiettivo:

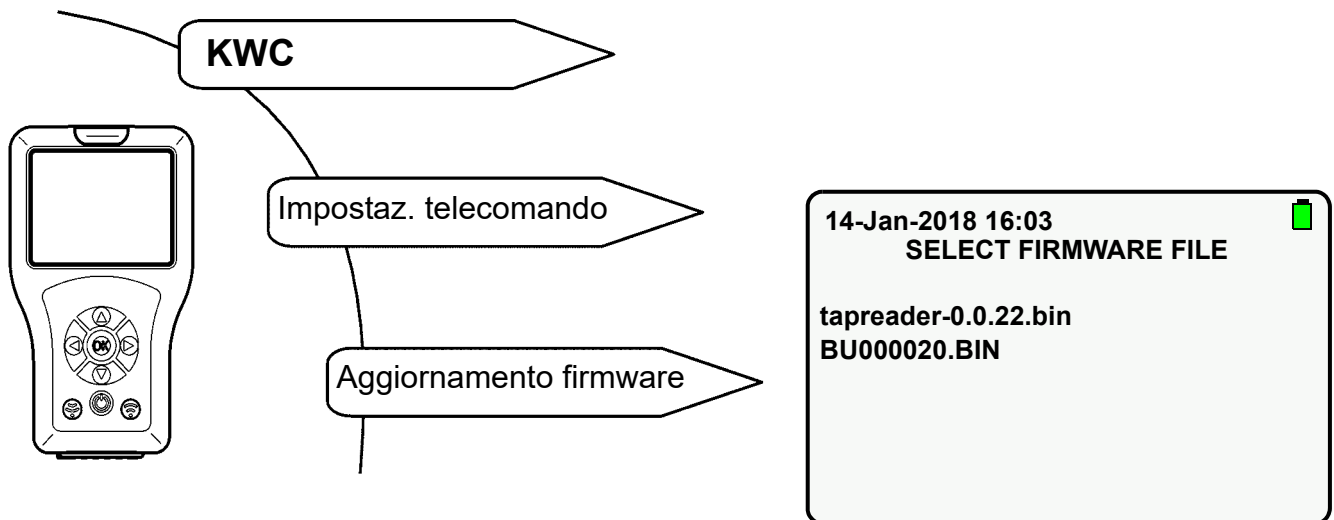

- 14.4 Selezionare l'aggiornamento firmware appena aggiunto con i tasti " ▲ ▼ ".
- 14.5 Confermare con il tasto "OK".
- 14.6 Seguire le istruzioni riportate sullo schermo.

15. Acquisizione delle impostazioni

Le impostazioni attuali della rubinetteria vengono acquisite, dopodiché vengono importate e visualizzate sul telecomando.

Selezionare le seguenti voci di menu per accedere alla schermata obiettivo:

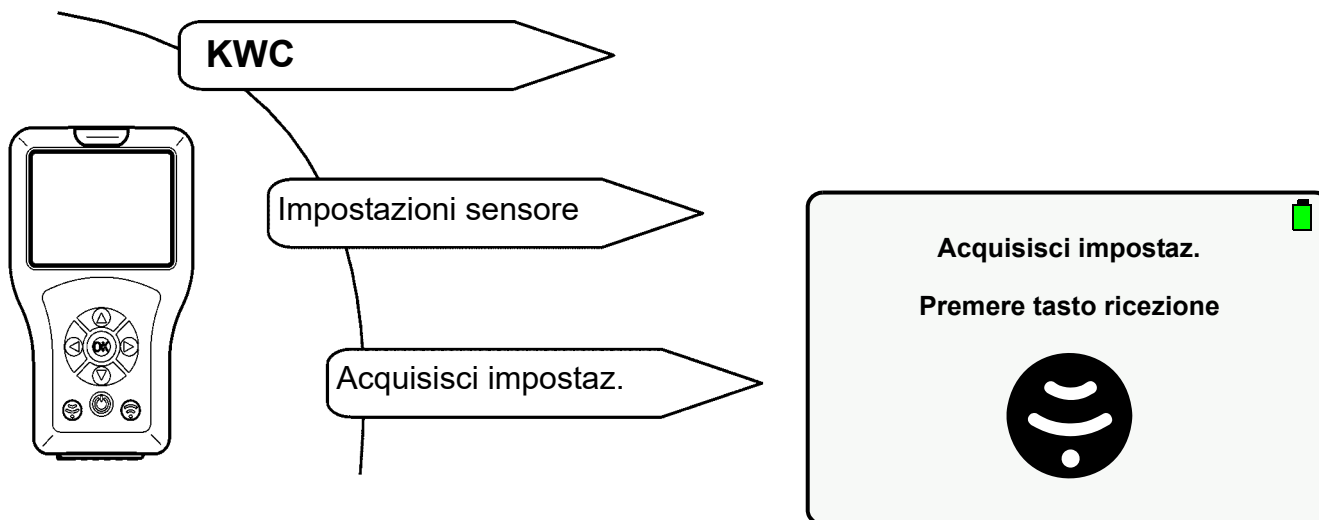

15.1 Premere il tasto .

- I parametri vengono acquisiti.

Se non è stato possibile realizzare la connessione, viene visualizzata la seguente schermata:

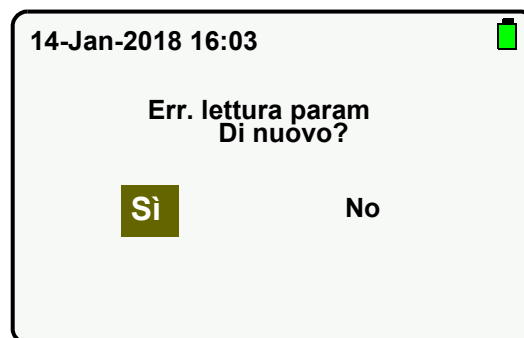

15.2 Confermare la procedura con "Sì".

- Le impostazioni vengono acquisite.

16. Salvataggio delle impostazioni

Le modifiche effettuate sulle impostazioni della rubinetteria possono essere salvate nel telecomando.

Selezionare le seguenti voci di menu per accedere alla schermata obiettivo:

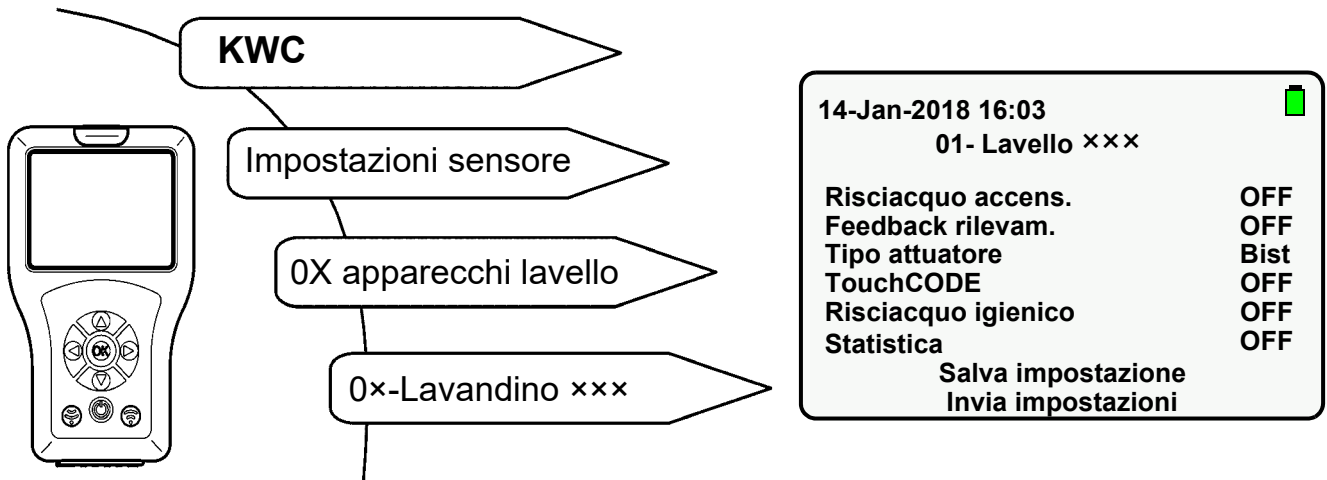

16.1 Con i tasti " ▲▼ " portarsi su "Salva impostazione".

16.2 Confermare con il tasto "OK".

- Le impostazioni vengono salvate.

17. Visualizzazione delle impostazioni salvate

Selezionare le seguenti voci di menu per accedere alla schermata obiettivo:

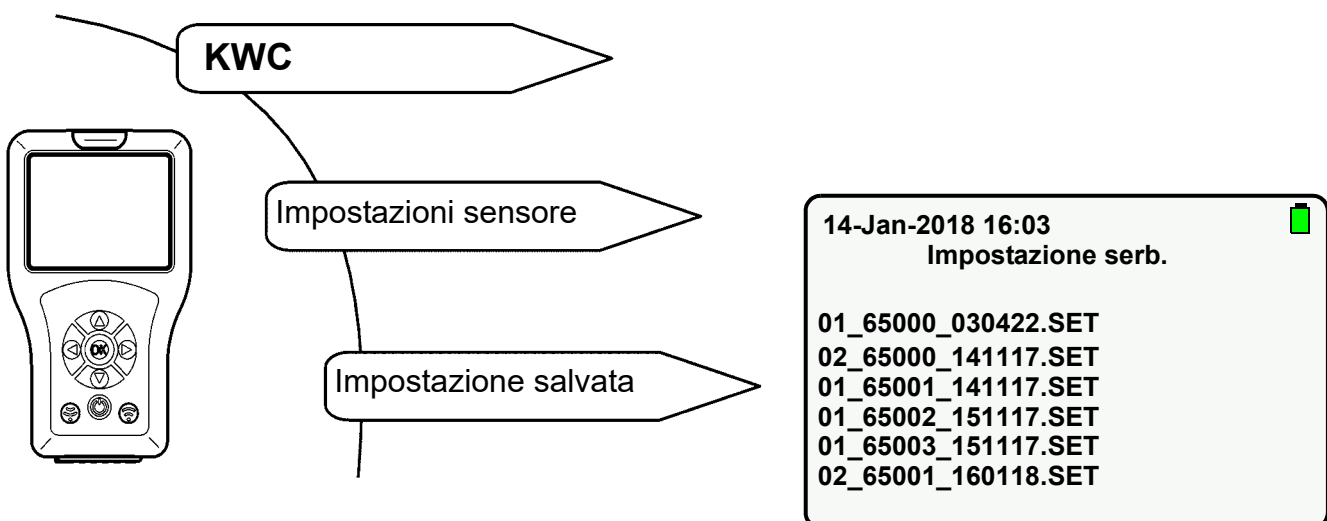

17.1 Selezionare l'impostazione corrispondente con i tasti " ▲▼ ".

17.2 Confermare con il tasto "OK".

- Le impostazioni vengono importate nel e visualizzate sul telecomando.

18. Invio delle impostazioni

Le impostazioni attuali del telecomando possono essere inviate alla rubinetteria singolarmente o complete.

Invio delle impostazioni singolarmente

18.1 Modificare l'impostazione dei parametri (vedi ad es. dal [Kapitel 20](#) al [Kapitel 23](#).)

18.2 Premere il tasto .

Invio delle impostazioni complete

18.3 Selezionare le seguenti voci di menu per accedere alla schermata obiettivo:

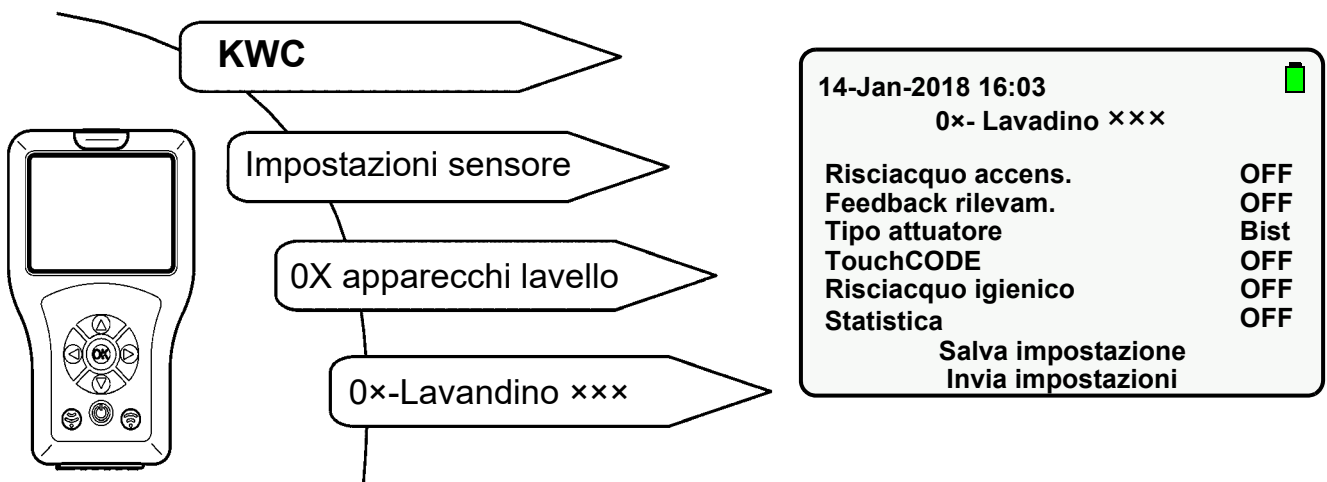

18.4 Con i tasti " ▲▼ " portarsi su "Invia impostazioni".

18.5 Confermare con il tasto "OK".

- Tutte le impostazioni vengono inviate alla rubinetteria.

19. Eliminazione delle impostazioni salvate

Se è necessario recuperare dello spazio di memoria o se le impostazioni non sono più necessarie, i relativi file possono essere eliminati.

Eliminazione delle impostazioni mediante il display

19.1 Selezionare le seguenti voci di menu per accedere alla schermata obiettivo:

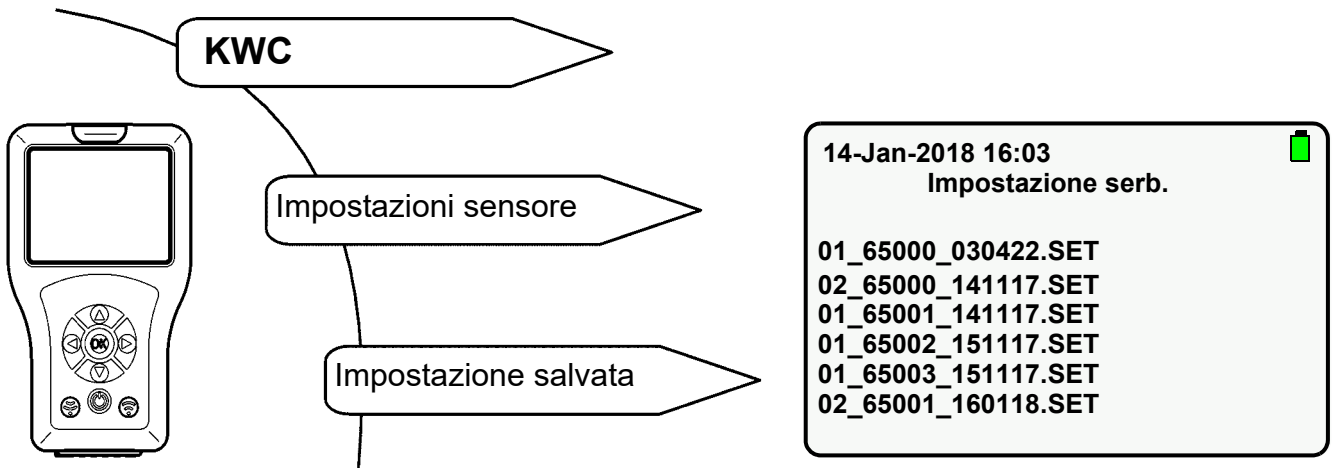

19.2 Selezionare l'impostazione da eliminare con i tasti "▲▼".

19.3 Tenere premuto il tasto "OK" finché non viene visualizzata la schermata seguente:

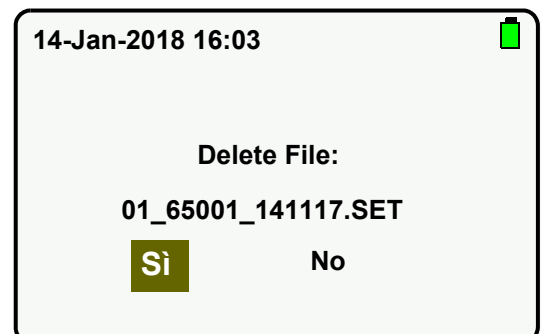

19.4 Confermare la procedura con "Sì".

- Le impostazioni vengono eliminate.

Eliminazione delle impostazioni tramite il modo serbatoio USB

19.5 Collegare il telecomando a un PC (siehe [Kapitel 13.](#)).

19.6 Eliminare il file desiderato nella cartella "FR_SETTINGS".

20. Impostazione della durata del flusso

Importante!

La durata del flusso è attiva solamente nel funzionamento a tasto.

La durata del flusso è il tempo in cui l'acqua scorre dall'attivazione della rubinetteria.

Selezionare le seguenti voci di menu per accedere alla schermata obiettivo:

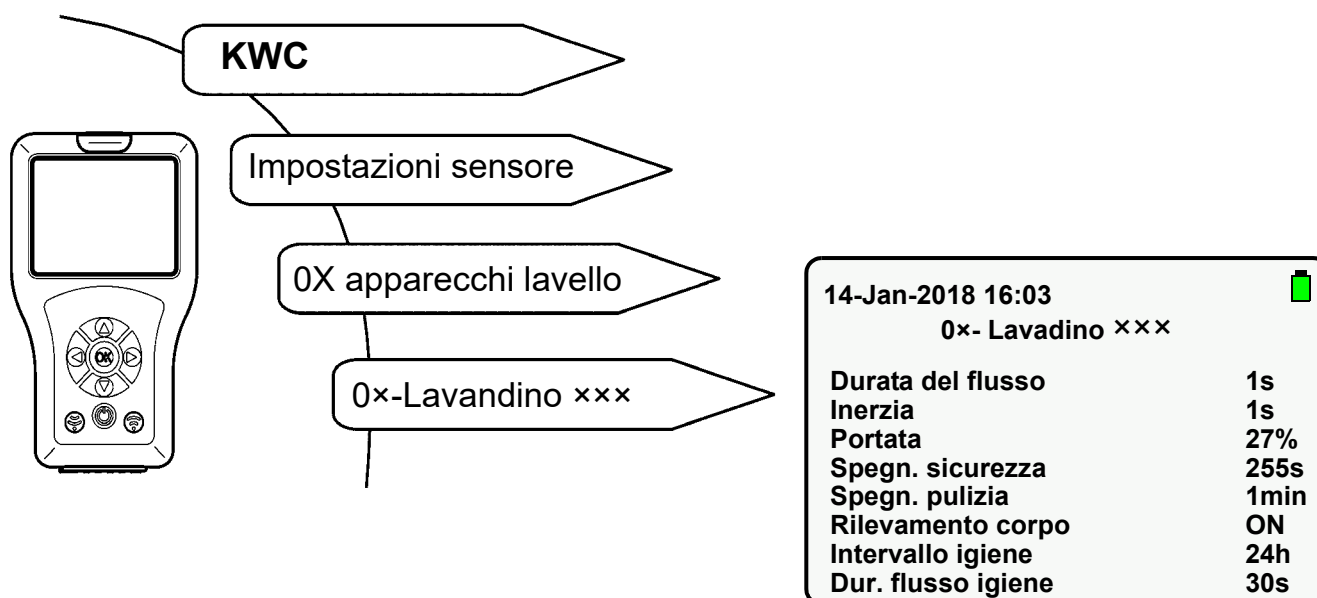

20.1 Selezionare "Durata del flusso" con i tasti " ▲▼ ".

20.2 Premere il tasto "OK".

20.3 Impostare "Durata del flusso" con i tasti " ▲▼ " (1-255s).

20.4 Confermare con il tasto "OK".

20.5 Premere il tasto .

- Il parametro modificato viene inviato alla rubinetteria

21. Impostazione dell'inerzia

Importante!

L'inerzia è attiva solamente nel funzionamento a sensore.

L'inerzia è il tempo in cui l'acqua scorre dopo aver abbandonato l'area di rilevamento.

Selezionare le seguenti voci di menu per accedere alla schermata obiettivo:

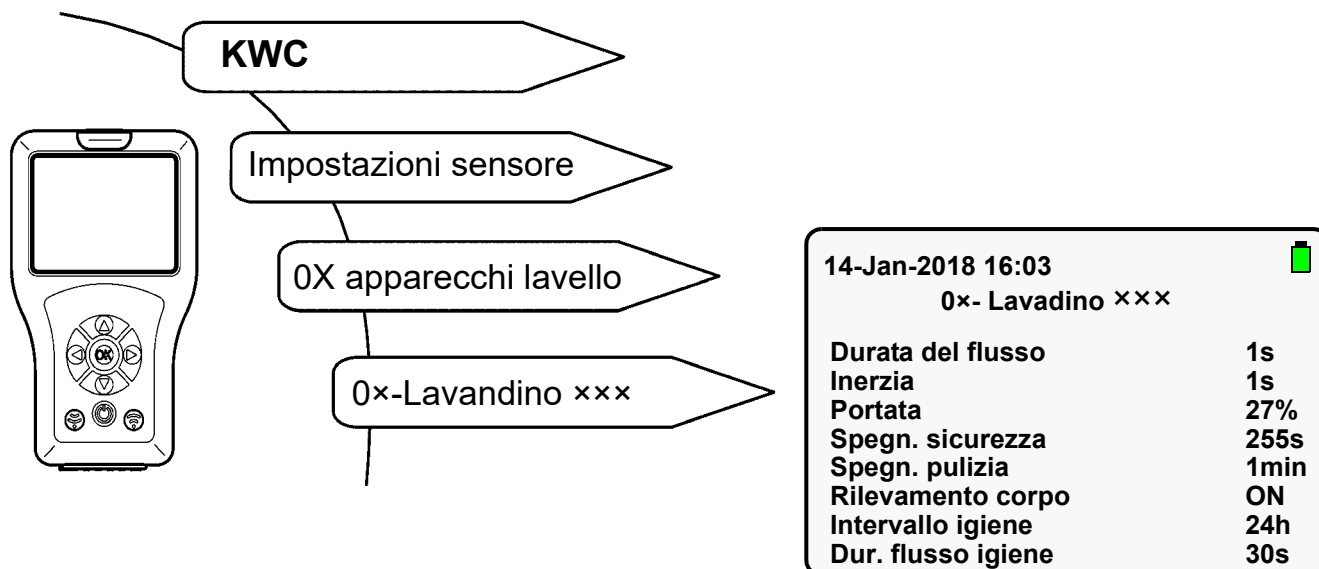

21.1 Selezionare "Inerzia" con i tasti " ▲▼ ".

21.2 Premere il tasto "OK".

21.3 Impostare "Inerzia" con i tasti " ▲▼ " (1-255s).

21.4 Confermare con il tasto "OK".

21.5 Premere il tasto .

- Il parametro modificato viene inviato alla rubinetteria

22. Impostazione della portata

La portata indica la distanza alla quale un corpo può essere riconosciuto dal sensore. La portata si può impostare tra 0-100%.

- Nella linea di rubinetti F3 il 100% corrisponde a ca. 300 mm.
- Nella linea di rubinetti F5 il 100% corrisponde a ca. 700 mm.

Selezionare le seguenti voci di menu per accedere alla schermata obiettivo:

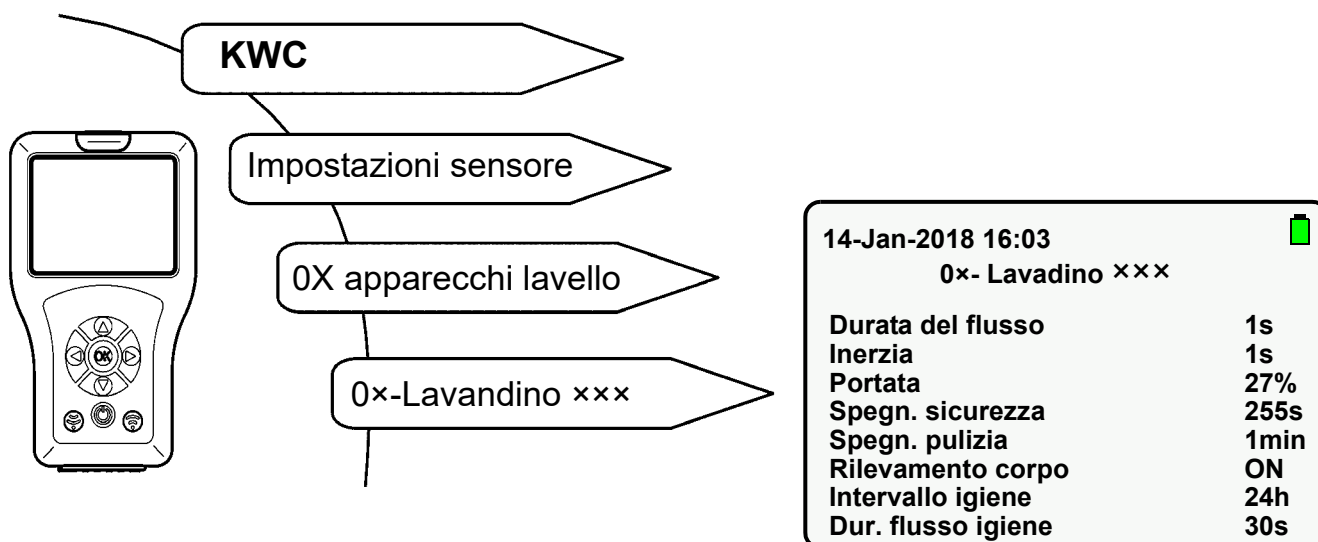

22.1 Selezionare "Portata" con i tasti " ▲▼ ".

22.2 Premere il tasto "OK".

22.3 Impostare "Portata" con i tasti " ▲▼ " (0-100%).

22.4 Confermare con il tasto "OK".

22.5 Premere il tasto .

- Il parametro modificato viene inviato alla rubinetteria.

23. Impostazione del modo operativo

È possibile impostare i seguenti modi operativi, a scelta:

- ON
- OFF (la rubinetteria reagisce solo al telecomando)
- STB (la rubinetteria reagisce solo al telecomando e il risciacquo igienico viene effettuato se questa funzione è stata attivata)

Selezionare le seguenti voci di menu per accedere alla schermata obiettivo:

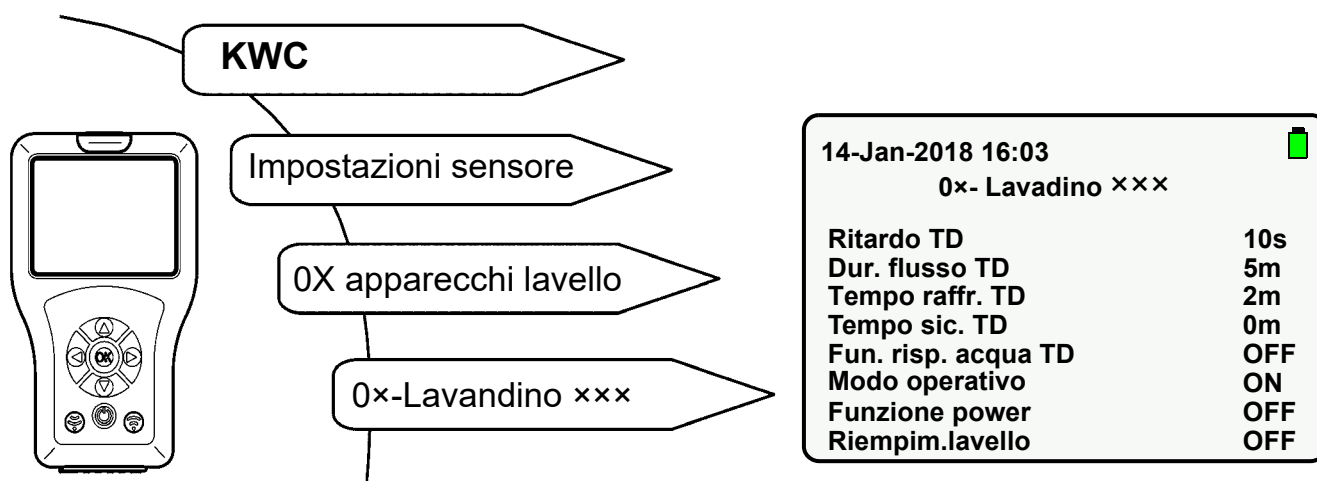

23.1 Selezionare "Modo operativo" con i tasti " ▲▼ ".

23.2 Premere il tasto "OK".

23.3 Selezionare "Modo operativo" (ON, OFF, STB) con i tasti " ▲▼ ".

23.4 Confermare con il tasto "OK".

23.5 Premere il tasto .

- Il parametro modificato viene inviato alla rubinetteria.

24. Attivazione della funzione power

- ☞ Questa funzione comporta un maggior consumo di energia da parte della rubinetteria. Se la funzione power è stata attivata, la zona di rilevamento viene controllata dal sensore della rubinetteria con una frequenza 10 volte maggiore.

Selezionare le seguenti voci di menu per accedere alla schermata obiettivo:

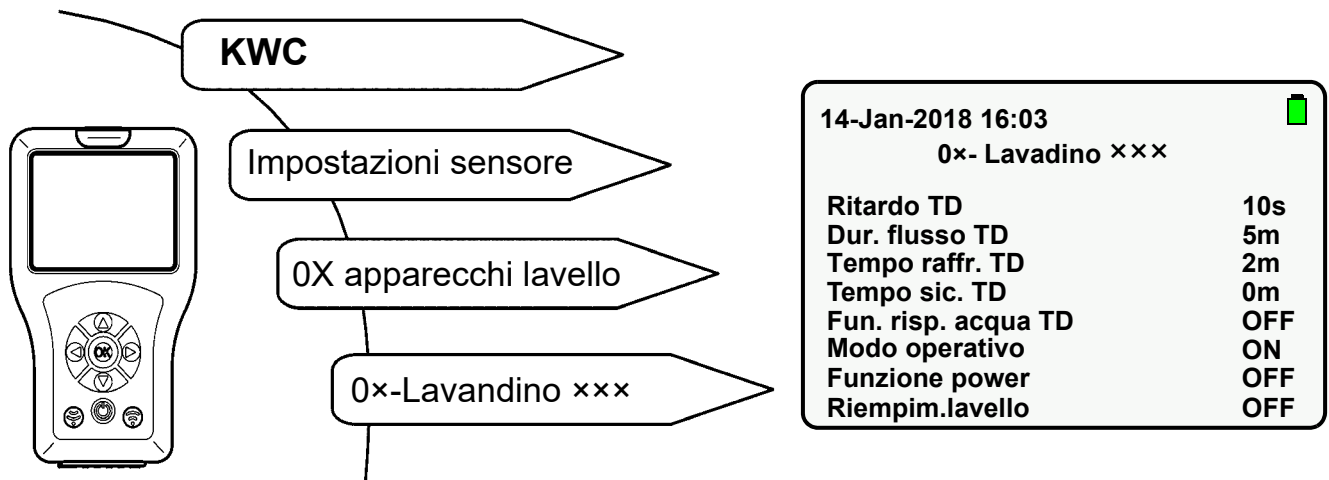

24.1 Selezionare "Funzione power" con i tasti " ▲▼ ".

24.2 Premere il tasto "OK".

24.3 Con i tasti " ▲▼ " porre "Funzione power" su "ON".

24.4 Confermare con il tasto "OK".

24.5 Premere il tasto .

- Il parametro modificato viene inviato alla rubinetteria.

25. Attivazione del risciacquo accensione

Se il risciacquo accensione è stato attivato, la rubinetteria sarà sciacquata all'inserimento della tensione di esercizio. La durata del flusso corrisponde in questo caso all'impostazione della durata del flusso e di quella dell'inerzia.

Selezionare le seguenti voci di menu per accedere alla schermata obiettivo:

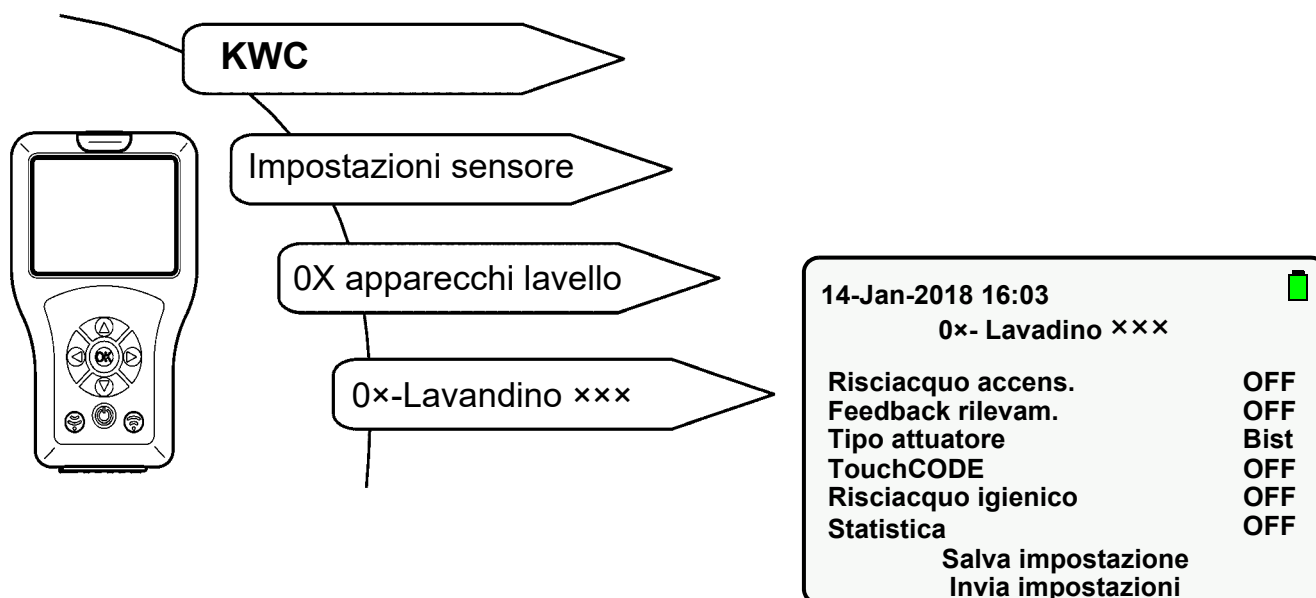

25.1 Selezionare "Risciacquo accens." con i tasti " ▲▼ ".

25.2 Premere il tasto "OK".

25.3 Con i tasti " ▲▼ " porre "Risciacquo accens." su "ON".

25.4 Confermare con il tasto "OK".

25.5 Premere il tasto .

- Il parametro modificato viene inviato alla rubinetteria.

26. Attivazione del TouchCODE

Se la funzione TouchCode è stata attivata,

- all'inserimento della tensione di esercizio è possibile attivare o disattivare il risciacquo igienico entro un minuto con la mano (siehe [Kapitel 36.](#)).
- è possibile avviare la funzione Riempimento livello (funzionamento continuo) (siehe [Kapitel 33.](#)).

Selezionare la seguente voce di menu per accedere alla schermata obiettivo:

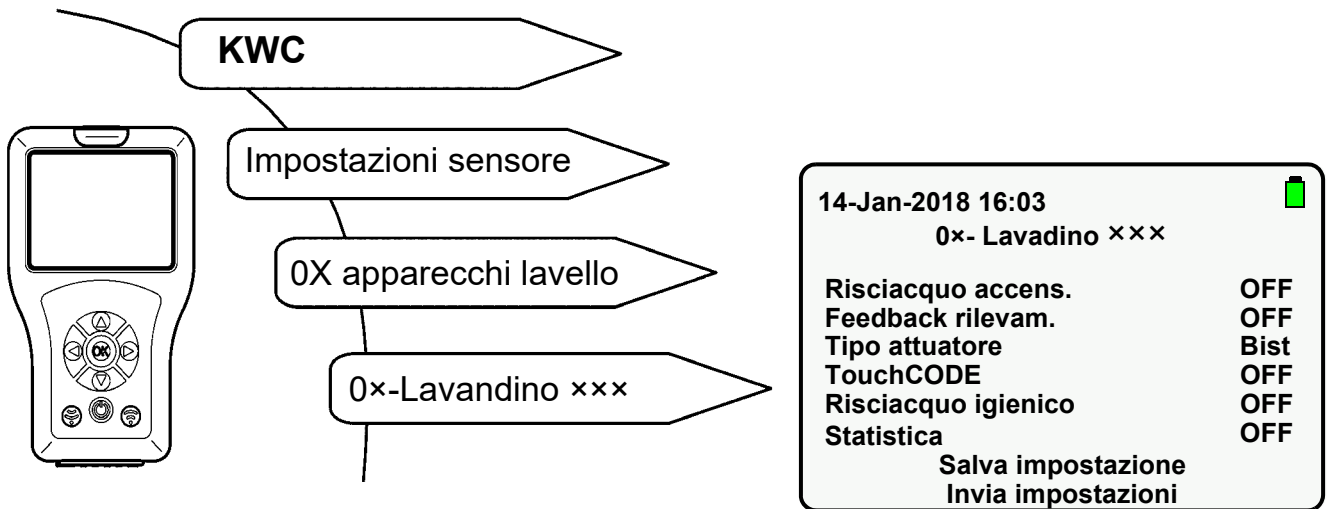

26.1 Selezionare "TouchCODE" con i tasti " ▲▼ ".

26.2 Premere il tasto "OK".

26.3 Con i tasti " ▲▼ " porre "TouchCODE" su "ON".

26.4 Confermare con il tasto "OK".

26.5 Premere il tasto .

- Il parametro modificato viene inviato alla rubinetteria.

27. Impostazione dello spegnimento per pulizia

Se lo spegnimento per pulizia è stato attivato, la rubinetteria reagisce solo al telecomando per il tempo indicato.

Selezionare le seguenti voci di menu per accedere alla schermata obiettivo:

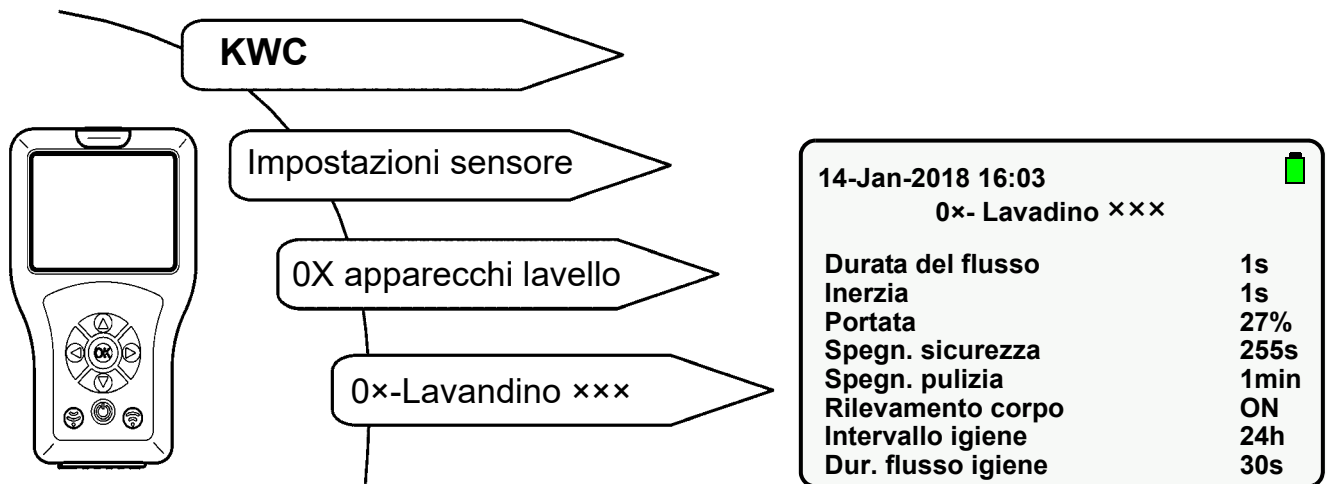

27.1 Selezionare "Spegn. pulizia" con i tasti " ▲▼ ".

27.2 Premere il tasto "OK".

27.3 Impostare "Tempo di spegnimento" con i tasti " ▲▼ " (1-255 min).

27.4 Confermare con il tasto "OK".

27.5 Premere il tasto .

- Il parametro modificato viene inviato alla rubinetteria.

28. Attivazione dello spegnimento per pulizia

Se lo spegnimento per pulizia è stato attivato, la rubinetteria reagisce solo al telecomando per il tempo immesso.

Selezionare le seguenti voci di menu per accedere alla schermata obiettivo:

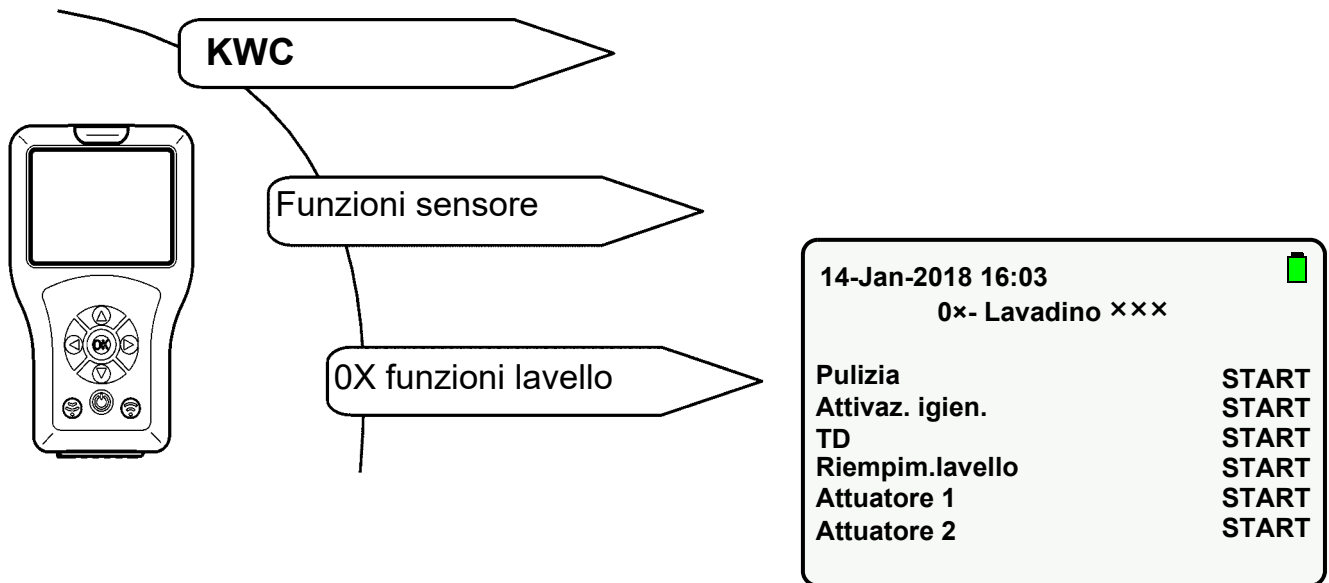

28.1 Selezionare "Pulizia" con i tasti " ▲▼ ".

28.2 Premere il tasto "OK".

28.3 Con i tasti " ▲▼ " porre "Pulizia" su "START".

28.4 Confermare con il tasto "OK".

28.5 Premere il tasto .

- La rubinetteria è disattivata per il tempo impostato.
- Il LED del sensore lampeggia di verde ogni 10 secondi.

 Viene eseguita solamente l'azione selezionata.

 La funzione Spegnimento per pulizia può essere arrestata preventivamente.

28.6 Selezionare "Pulizia" con i tasti " ▲▼ ".

28.7 Premere il tasto "OK".

28.8 Con i tasti " ▲▼ " porre "Pulizia" su "STOP".

28.9 Confermare con il tasto "OK".

28.10 Premere il tasto .

- Lo spegnimento per pulizia viene arrestato.

29. Impostazione dello spegnimento di sicurezza

La rubinetteria si spegne dopo il tempo impostato periodo in caso di riflesso continuo.

Selezionare le seguenti voci di menu per accedere alla schermata obiettivo:

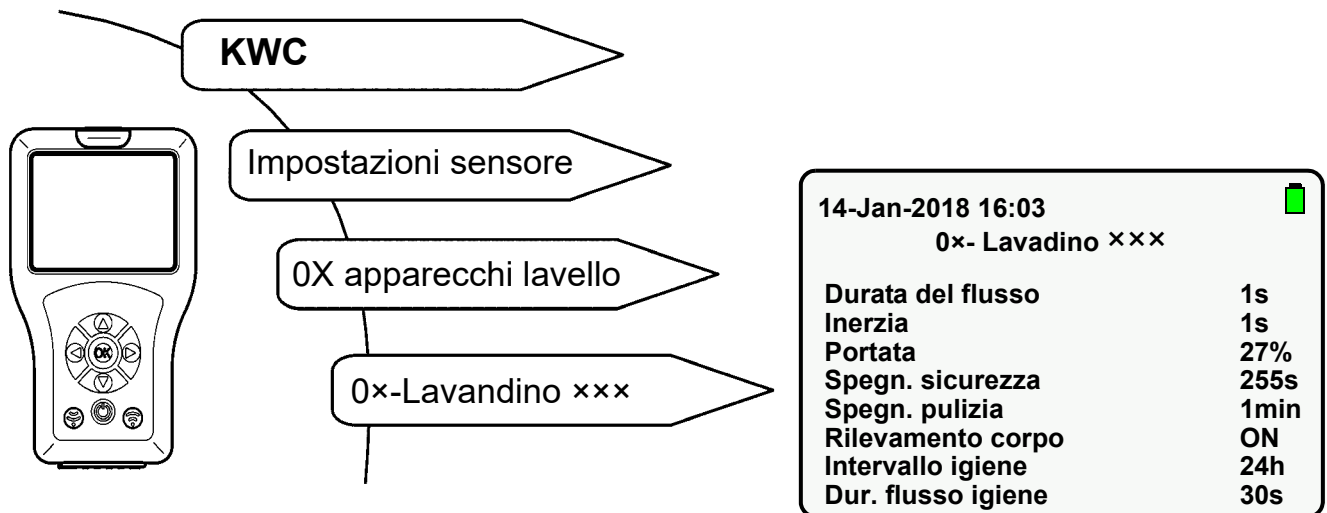

29.1 Selezionare "Spegn. sicurezza" con i tasti " ▲▼ ".

29.2 Premere il tasto "OK".

29.3 Impostare "Tempo di spegnimento" con i tasti " ▲▼ " (1-255 s).

29.4 Confermare con il tasto "OK".

29.5 Premere il tasto .

- Il parametro modificato viene inviato alla rubinetteria.

30. Spegnimento della rubinetteria

La rubinetteria può essere spenta in maniera permanente.

Questa azione corrisponde al modo operativo OFF (siehe [Kapitel 23.](#)).

31. Accensione della funzione riempimento livello

Se la funzione Riempimento livello è stata attivata, è possibile avviare il riempimento livello con il telecomando (funzionamento continuo).

Se le funzioni Riempimento livello e TouchCODE sono state attivate, all'inserimento della tensione di esercizio è possibile avviare il riempimento livello con il telecomando (funzionamento continuo) con la mano dopo un minuto (vedi istruzioni della rubinetteria).

Selezionare le seguenti voci di menu per accedere alla schermata obiettivo:

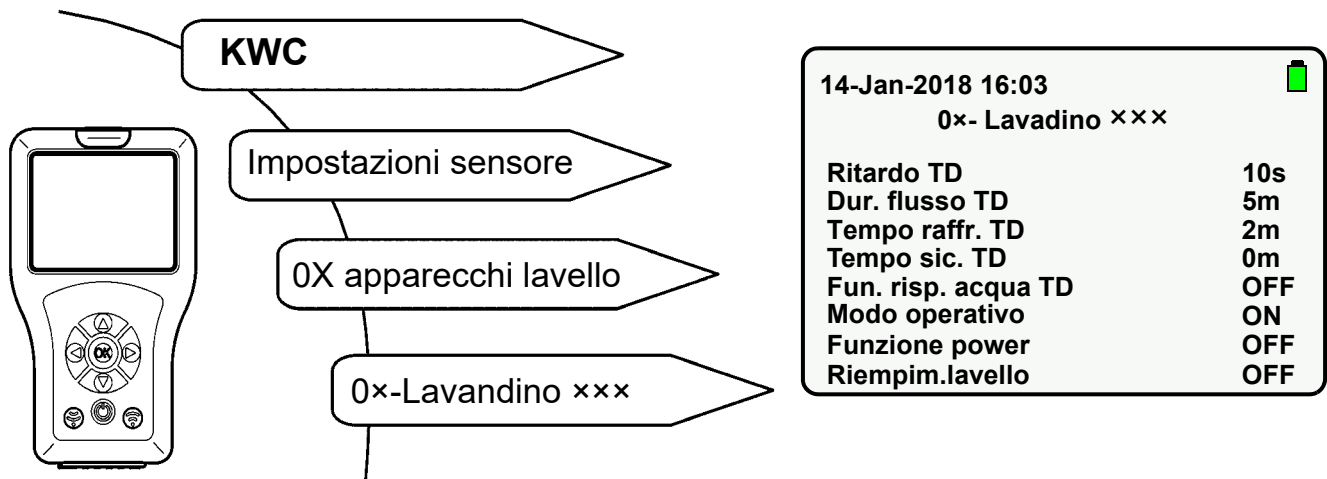

31.1 Selezionare "Riempim.lavello" con i tasti " ▲▼ ".

31.2 Premere il tasto "OK".

31.3 Con i tasti " ▲▼ " porre "Riempim.lavello" su "ON".

31.4 Confermare con il tasto "OK".

31.5 Premere il tasto .

- Il parametro modificato viene inviato alla rubinetteria.

32. Impostazione del riempimento livello/funzionamento continuo

Il tempo di riempimento livello è il tempo in cui l'acqua scorre dall'attivazione della funzione di riempimento livello.

Selezionare le seguenti voci di menu per accedere alla schermata obiettivo:

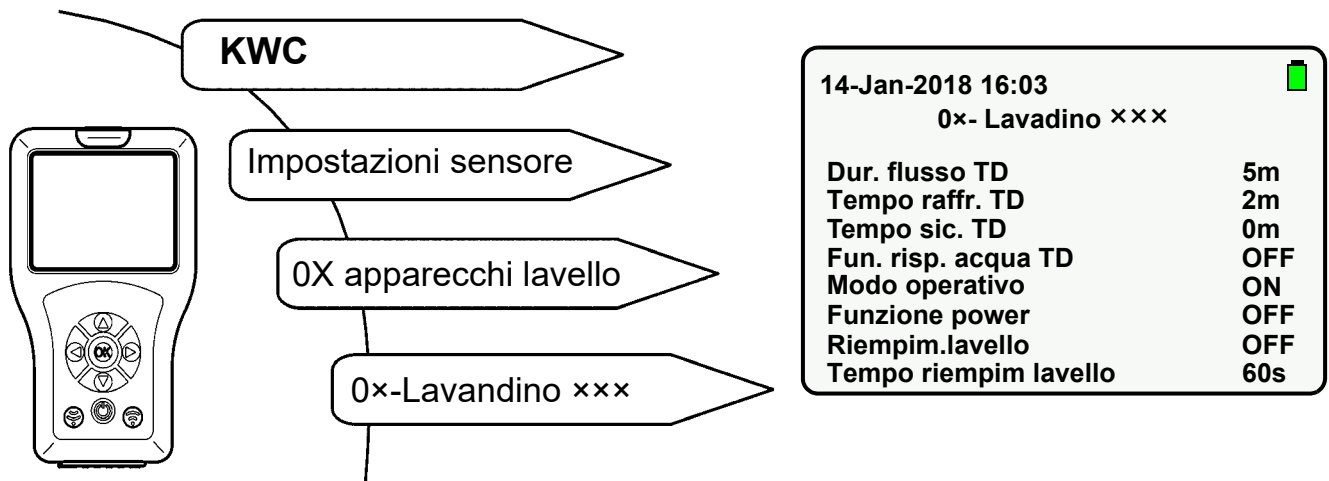

32.1 Selezionare "Tempo riempim livello" con i tasti " ▲▼ ".

32.2 Premere il tasto "OK".

32.3 Impostare "Tempo riempim livello" con i tasti " ▲▼ " (0-255s).

32.4 Confermare con il tasto "OK".

32.5 Premere il tasto .

- Il parametro modificato viene inviato alla rubinetteria.

33. Avvio del riempimento lavello/funzionamento continuo

Se la funzione Riempimento lavello è stata avviata, l'acqua scorre per il tempo impostato.

Selezionare le seguenti voci di menu per accedere alla schermata obiettivo:

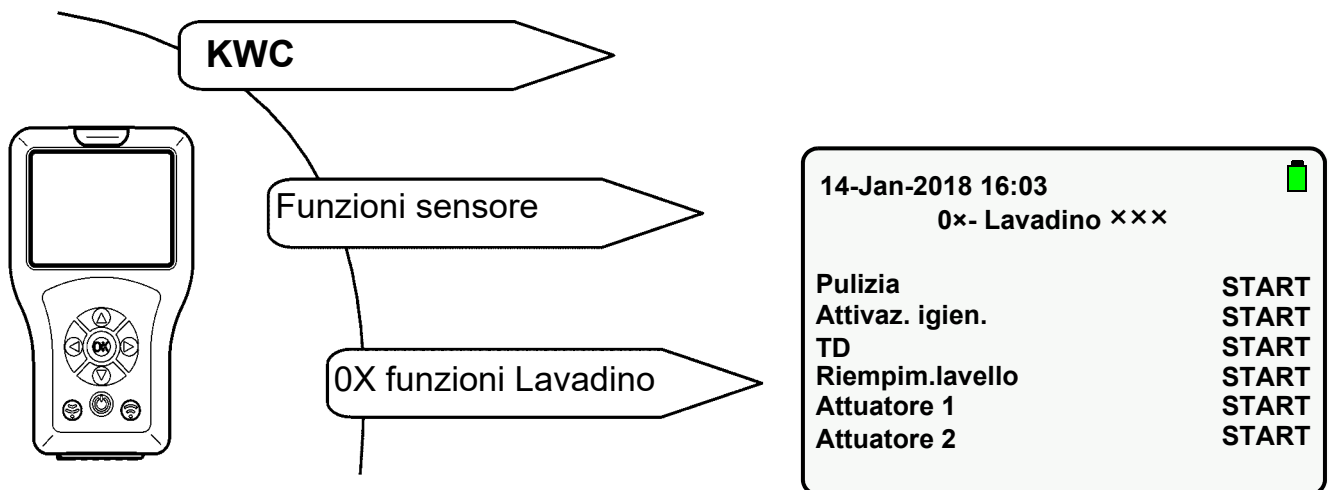

33.1 Selezionare "Riempim.lavello" con i tasti " ▲▼ ".

33.2 Premere il tasto "OK".

33.3 Con i tasti " ▲▼ " porre "Riempim.lavello" su "START".

33.4 Confermare con il tasto "OK".

33.5 Premere il tasto .

- L'acqua scorre per il tempo impostato.

 Viene eseguita solamente l'azione selezionata.

 La funzione Riempimento lavello può essere arrestata preventivamente.

33.6 Selezionare "Riempim.lavello" con i tasti " ▲▼ ".

33.7 Premere il tasto "OK".

33.8 Con i tasti " ▲▼ " porre "Riempim.lavello" su "STOP".

33.9 Confermare con il tasto "OK".

33.10 Premere il tasto .

- La funzione Riempimento lavello/funzionamento continuo viene arrestata.

34. Attivazione del feedback rilevamento

Se la funzione Feedback rilevamento è stata attivata, viene riconosciuta la presenza di un corpo all'interno dell'area di rilevamento.

Se viene riconosciuta la presenza di un corpo all'interno dell'area di rilevamento,

- il LED del sensore si illumina di verde.
- la rubinetteria viene attivata.

Selezionare le seguenti voci di menu per accedere alla schermata obiettivo:

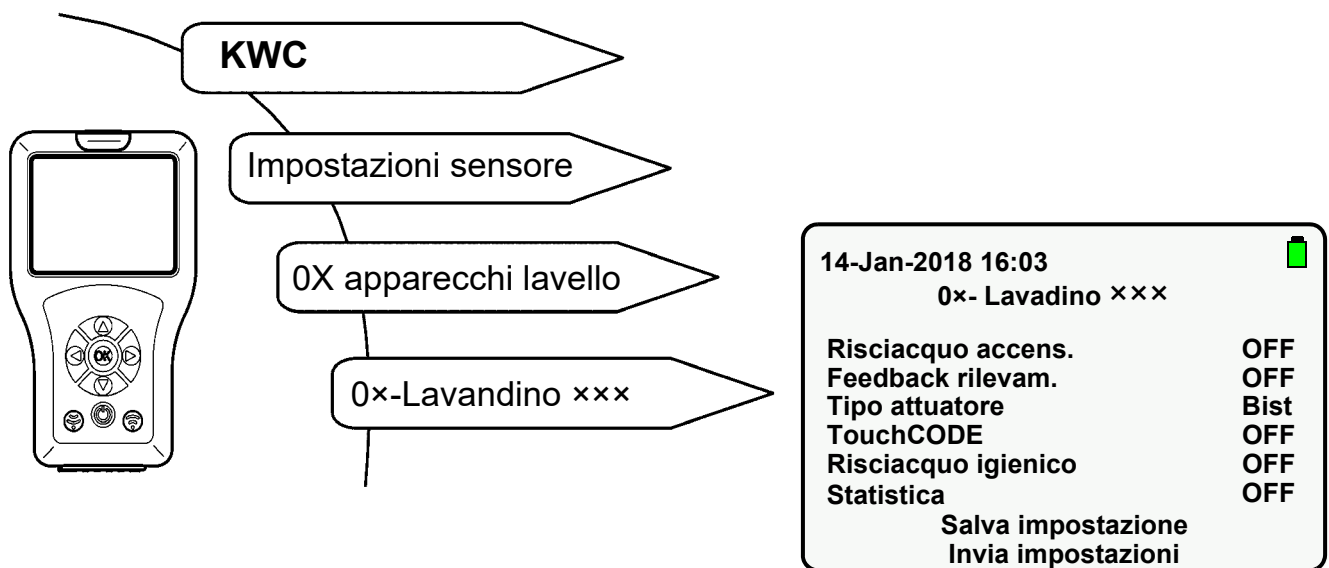

34.1 Selezionare "Feedback rilevam." con i tasti " ▲▼ ".

34.2 Premere il tasto "OK".

34.3 Con i tasti " ▲▼ " porre "Feedback rilevam." su "ON".

34.4 Confermare con il tasto "OK".

34.5 Premere il tasto .

- Il parametro modificato viene inviato alla rubinetteria.

35. Attivazione del rilevamento corpo

☞ Questa funzione è disponibile solamente per la linea di rubinetti F5.

Se la funzione Rilevamento corpo è stata attivata, viene riconosciuta la presenza di un corpo all'interno di un'area di rilevamento di max. 700 mm.

Se viene riconosciuta la presenza di un corpo all'interno dell'area di rilevamento,

- il LED del sensore si illumina di verde.
- la rubinetteria non viene attivata.

Selezionare le seguenti voci di menu per accedere alla schermata obiettivo:

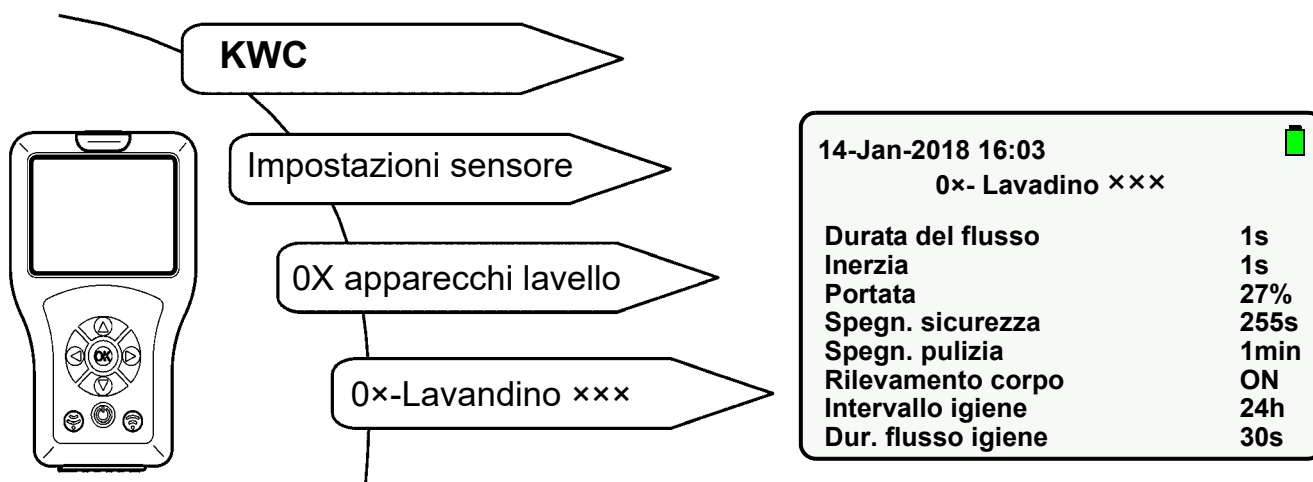

35.1 Selezionare "Rilevamento corpo" con i tasti " ▲▼ ".

35.2 Premere il tasto "OK".

35.3 Con i tasti " ▲▼ " porre "Rilevamento corpo" su "ON".

35.4 Confermare con il tasto "OK".

35.5 Premere il tasto .

- Il parametro modificato viene inviato alla rubinetteria.

36. Attivazione/disattivazione del risciacquo igienico

Se la funzione Risciacquo igienico è stata attivata, dopo l'intervallo impostato dall'ultimo utilizzo l'acqua scorre per il tempo impostato.

Selezionare le seguenti voci di menu per accedere alla schermata obiettivo:

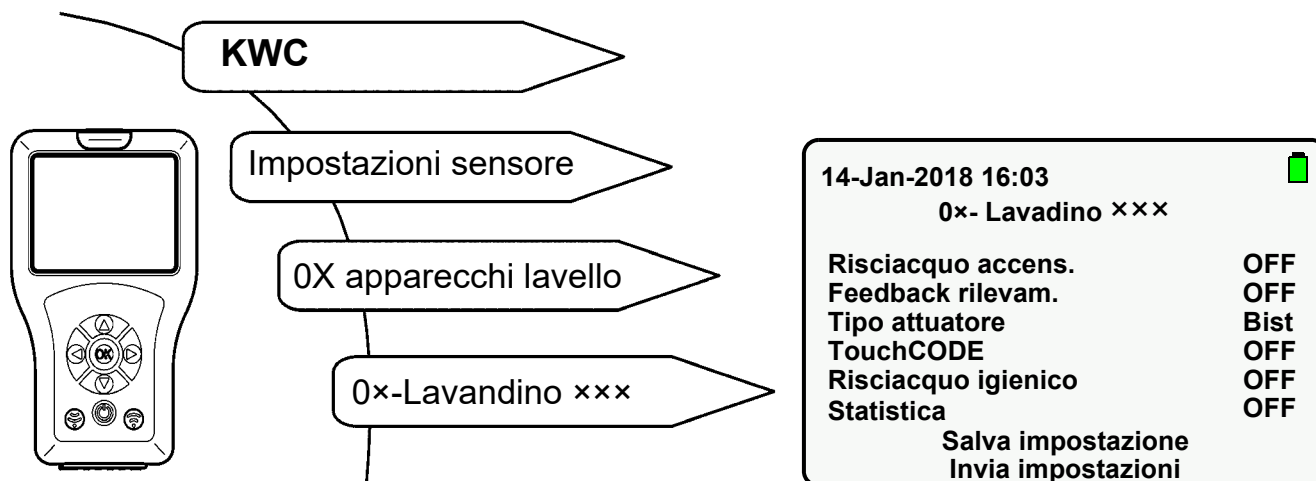

36.1 Selezionare "Risciacquo igienico" con i tasti " ▲▼ ".

36.2 Premere il tasto "OK".

36.3 Con i tasti " ▲▼ " porre "Risciacquo igienico" su "ON" o su "OFF".

36.4 Confermare con il tasto "OK".

36.5 Premere il tasto .

- Il parametro modificato viene inviato alla rubinetteria.

37. Inserimento dell'intervallo igiene

Rubinetteria F3/F5

L'intervallo igiene è il tempo dopo il quale la rubinetteria si avvia automaticamente dopo l'ultimo utilizzo.

Unità igienica ACLM

L'intervallo igiene è il tempo dopo il quale la rubinetteria si avvia automaticamente dopo l'ultimo risciacquo igienico.

Selezionare le seguenti voci di menu per accedere alla schermata obiettivo:

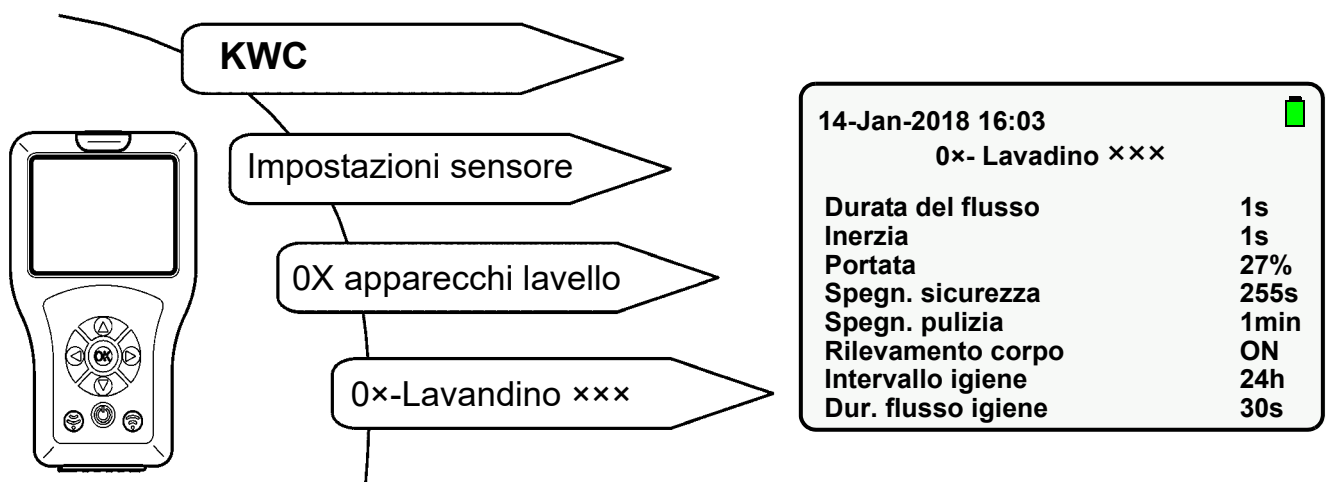

37.1 Selezionare "Intervallo igiene" con i tasti " ▲▼ ".

37.2 Premere il tasto "OK".

37.3 Impostare "Intervallo igiene" con i tasti " ▲▼ " (0-255h).

37.4 Confermare con il tasto "OK".

37.5 Premere il tasto .

- Il parametro modificato viene inviato alla rubinetteria.

38. Impostazione dell'intervallo igiene

La durata del flusso igiene è il tempo per il quale l'acqua scorre dopo l'attivazione del risciacquo igienico.

Selezionare le seguenti voci di menu per accedere alla schermata obiettivo:

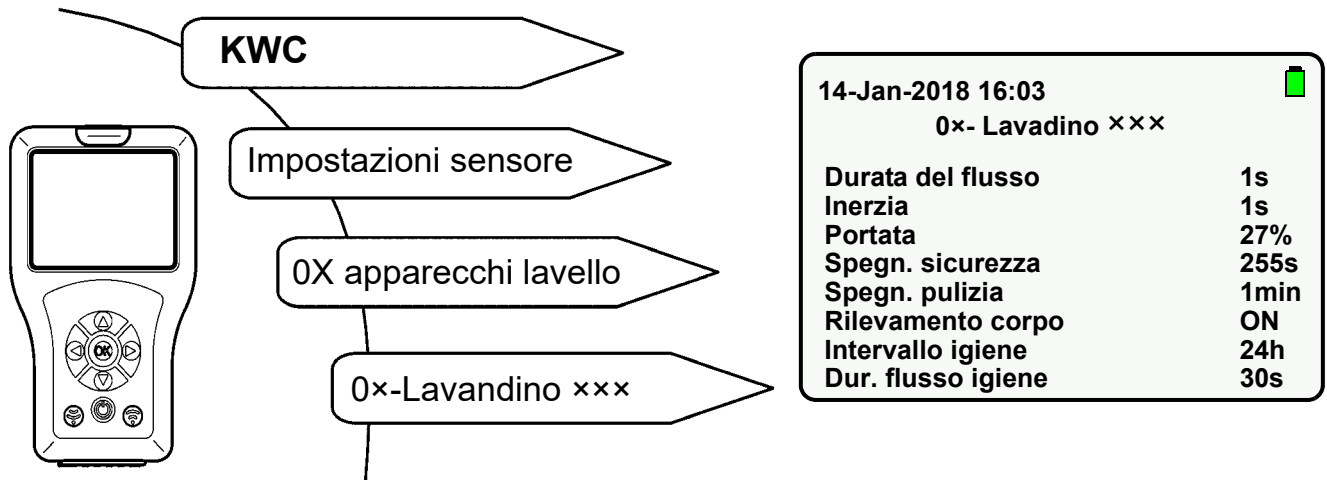

38.1 Selezionare "Dur. flusso igiene" con i tasti " ▲▼ ".

38.2 Premere il tasto "OK".

38.3 Impostare "Dur. flusso igiene" con i tasti " ▲▼ " (0-255s).

38.4 Confermare con il tasto "OK".

38.5 Premere il tasto .

- Il parametro modificato viene inviato alla rubinetteria.

39. Avvio del risciacquo igienico

Se necessario, il risciacquo igienico può essere avviato manualmente.

Selezionare le seguenti voci di menu per accedere alla schermata obiettivo:

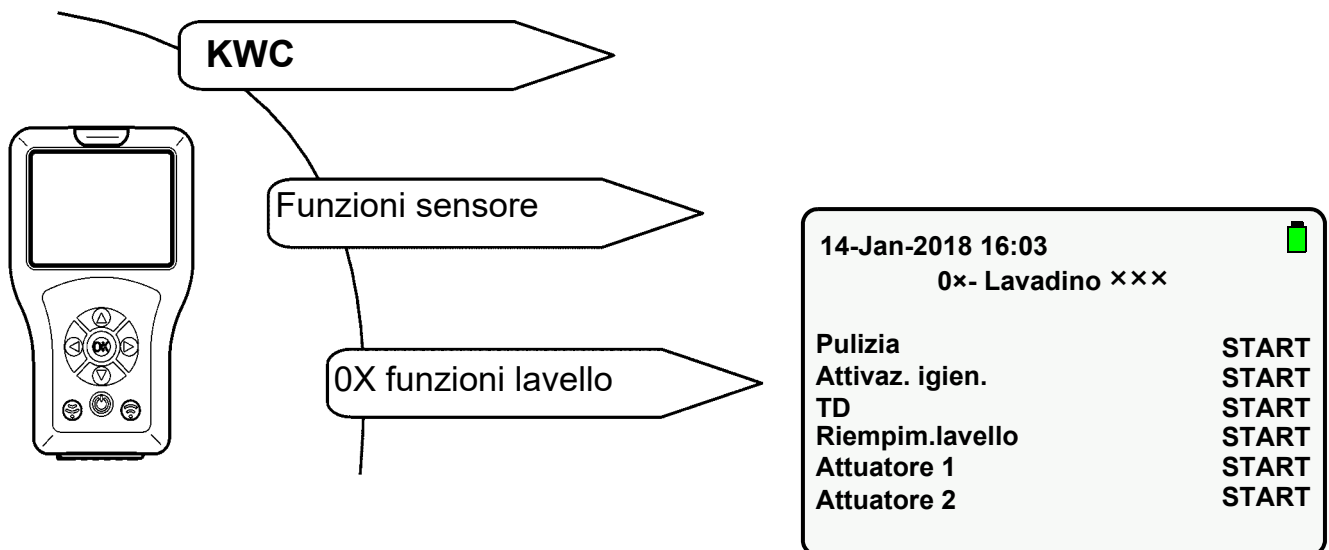

39.1 Selezionare "Attivaz. igien." con i tasti " ▲▼ ".

39.2 Premere il tasto "OK".

39.3 Con i tasti " ▲▼ " porre "Attivaz. igien." su "START".

39.4 Confermare con il tasto "OK".

39.5 Premere il tasto .

- Il risciacquo igienico si avvia.

 Viene eseguita solamente l'azione selezionata.

 Il risciacquo igienico può essere arrestato preventivamente.

39.6 Selezionare "Attivaz. igien." con i tasti " ▲▼ ".

39.7 Premere il tasto "OK".

39.8 Con i tasti " ▲▼ " porre "Attivaz. igien." su "STOP".

39.9 Confermare con il tasto "OK".

39.10 Premere il tasto .

- Il risciacquo igienico viene arrestato.

40. Requisiti della disinfezione termica

L'esecuzione della disinfezione termica si basa sul foglio di lavoro dell'associazione tedesca del gas e dell'acqua (DVGW) W 551.

La disinfezione termica deve comprendere tutto il sistema, comprese le rubinetterie di prelievo.

Tutte le superfici interne di un impianto di acqua potabile bagnate dall'acqua devono essere riscaldate per più di 3 minuti ad almeno 70°C (ad es. temperatura materiale della doccia). Pertanto l'acqua presente nel riscaldatore di acqua potabile deve essere riscaldata a 85 °C.

In ogni punto di prelievo va controllata la temperatura di erogazione (o meglio la temperatura superficiale).

Affinché nei sistemi a ricircolo tutto il sistema (tubazione dell'acqua calda e tubazione di ricircolo) sia interessato da questa misura, è necessario che nella fase di riscaldamento del riscaldatore di acqua potabile tutti i punti di prelievo siano chiusi. La pompa di ricircolo deve funzionare a ciclo continuo. Questo stato operativo viene mantenuto fino al raggiungimento di una temperatura di ≥ 70 °C nel ricircolo.

Solo in seguito i punti di prelievo vengono sciacquati successivamente con l'erogazione aperta.

La disinfezione termica va eseguita a sezioni in funzione delle dimensioni dell'impianto e del percorso dei tubi. Per escludere la ricontaminazione dell'impianto, le singole sezioni devono essere sottoposte alla disinfezione termica direttamente una dopo l'altra.

Può rendersi necessario interrompere la disinfezione termica fino a quando il riscaldatore di acqua potabile si riscalda di nuovo.

Al termine della disinfezione termica bisogna rimettere correttamente in funzione l'impianto. A tale scopo occorre azionare ogni rubinetteria per svuotare l'acqua calda (> 43 °C).



Avvertenza!

Mentre è in corso la disinfezione termica occorre adottare misure di protezione delle persone (protezione dalle scottature), ad es. impedendo l'accesso ai sanitari.

La mancata osservanza può comportare lesioni dovute a scottature.

Il gestore è responsabile dello svolgimento, della sorveglianza e della verbalizzazione dell'operazione (locale, punto di prelievo, data, ora, temperatura, durata).

Il produttore declina ogni reclamo per responsabilità effettuato da terzi che sia riconducibile ad uno svolgimento inadeguato della disinfezione termica da parte del gestore.

41. Impostazione del ritardo TD

Il tempo di ritardo è il lasso di tempo che intercorre tra il comando iniziale e l'avvio effettivo della disinfezione termica.

Selezionare le seguenti voci di menu per accedere alla schermata obiettivo:

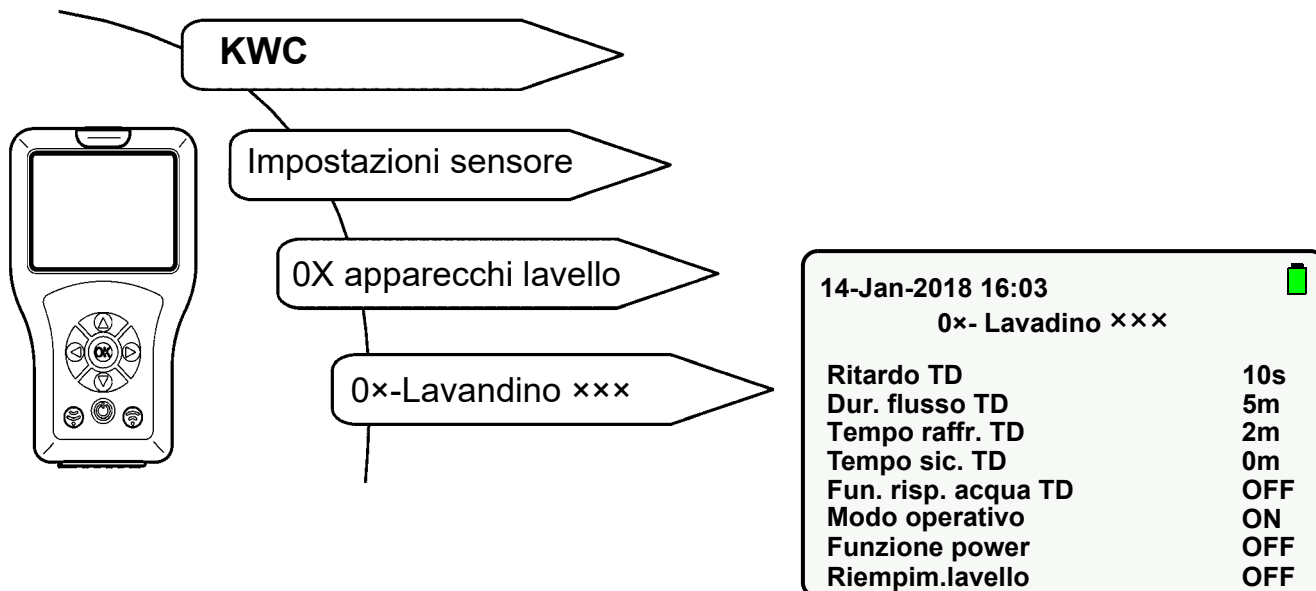

41.1 Selezionare "Ritardo TD" con i tasti " ▲▼ ".

41.2 Premere il tasto "OK".

41.3 Impostare "Ritardo TD" con i tasti " ▲▼ " (0-255 s).

41.4 Confermare con il tasto "OK".

41.5 Premere il tasto .

- Il parametro modificato viene inviato alla rubinetteria.

42. Impostazione del Tempo di azione TD

Il tempo di azione è il lasso di tempo in cui la superficie del materiale viene trattata ad una temperatura maggiore.

Selezionare le seguenti voci di menu per accedere alla schermata obiettivo:

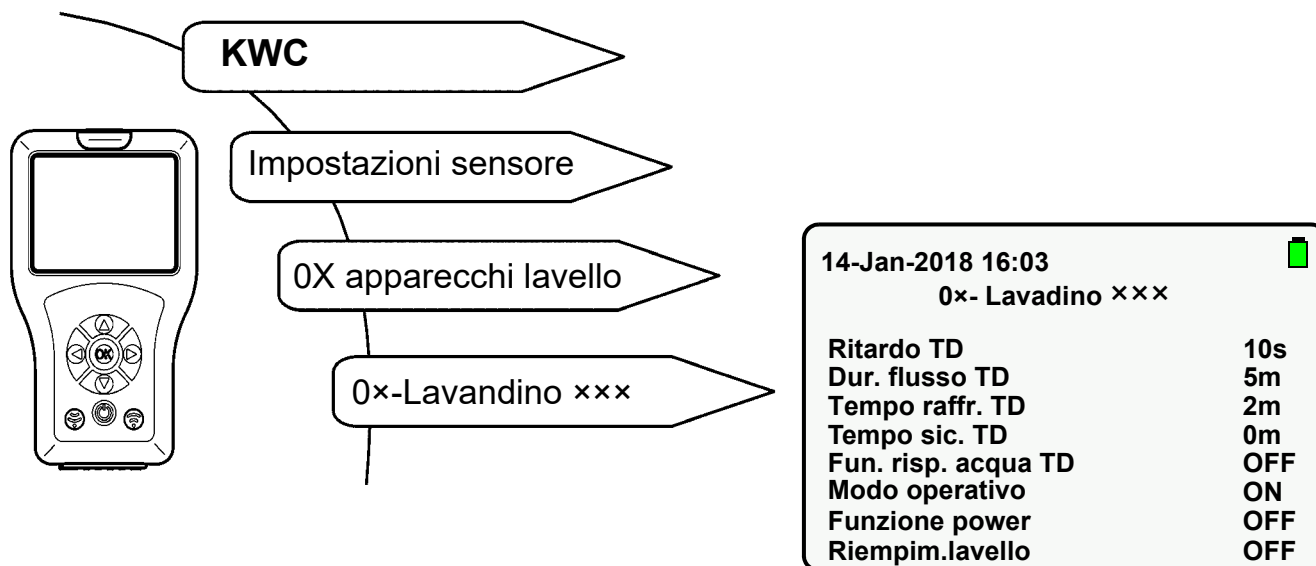

42.1 Selezionare "Dur. flusso TD" con i tasti " ▲▼ ".

42.2 Premere il tasto "OK".

42.3 Impostare "Dur. flusso TD" con i tasti " ▲▼ " (0-255 min).

42.4 Confermare con il tasto "OK".

42.5 Tasto .

- Il parametro modificato viene inviato alla rubinetteria.

43. Impostazione del tempo di raffreddamento TD

Il tempo di raffreddamento è il lasso di tempo in cui l'acqua nella rubinetteria raggiunge la normale temperatura di utilizzo.

Selezionare le seguenti voci di menu per accedere alla schermata obiettivo:

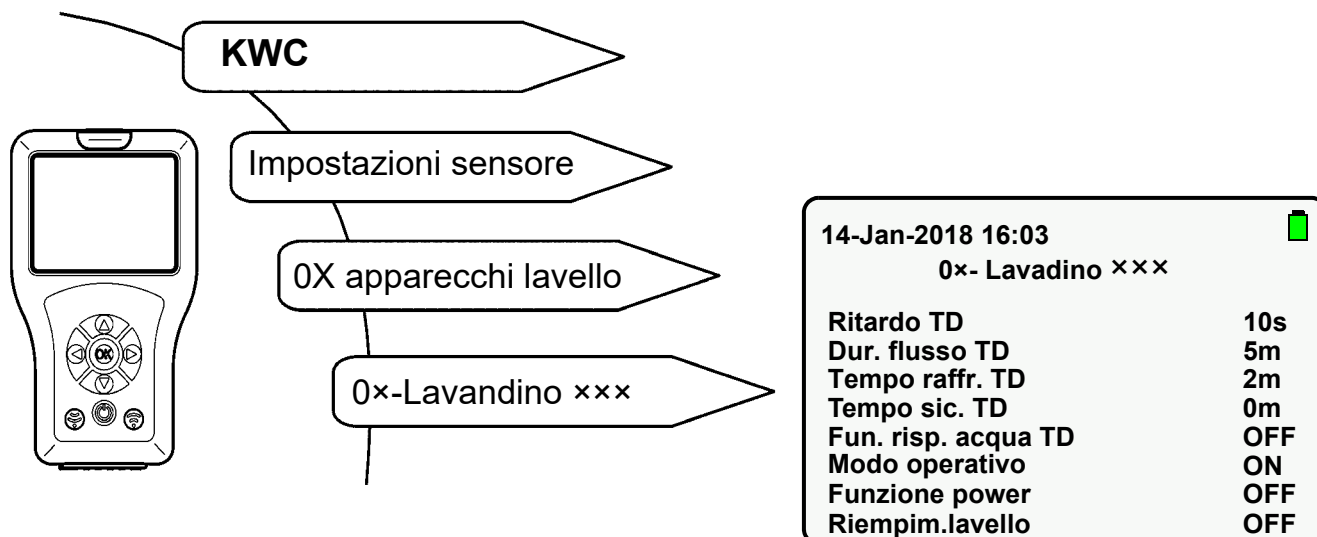

43.1 Selezionare "Tempo raffr. TD" con i tasti " ▲▼ ".

43.2 Premere il tasto "OK".

43.3 Impostare "Tempo raffr. TD" con i tasti " ▲▼ " (0-255 min).

43.4 Confermare con il tasto "OK".

43.5 Premere il tasto .

- Il parametro modificato viene inviato alla rubinetteria.

44. Impostazione del tempo di sicurezza TD

Il tempo di sicurezza è il lasso di tempo necessario tra il tempo di azione TD e il tempo di raffreddamento TD per portare il sistema di condotte dell'acqua potabile alla temperatura normale.

Selezionare le seguenti voci di menu per accedere alla schermata obiettivo:

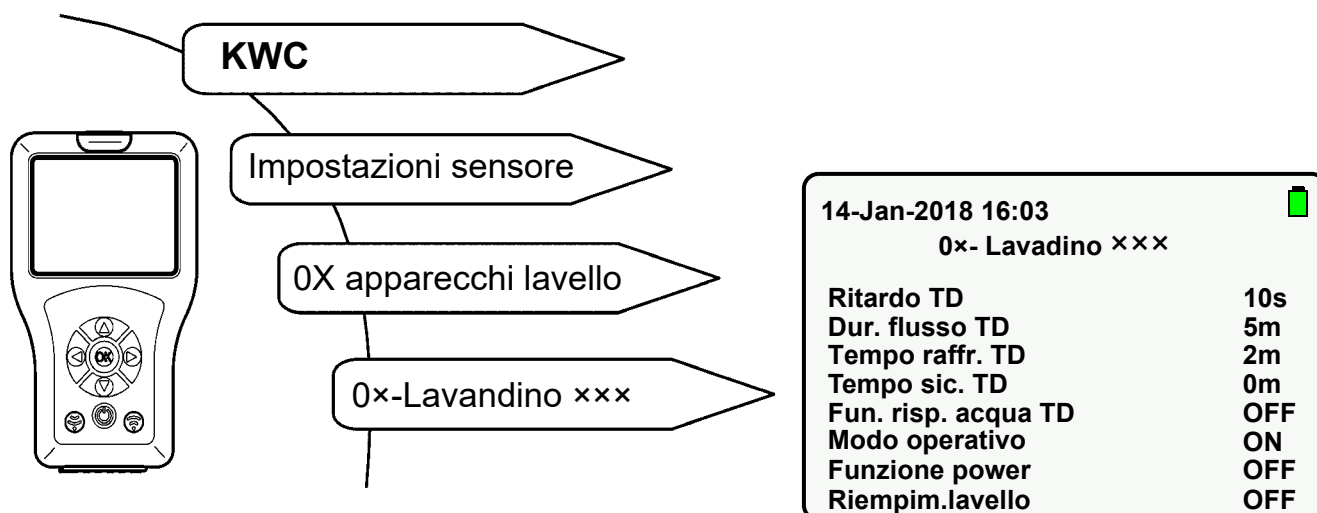

44.1 Selezionare "Tempo sic. TD" con i tasti " ▲▼ ".

44.2 Premere il tasto "OK".

44.3 Impostare "Tempo sic. TD" con i tasti " ▲▼ " (0-255 min).

44.4 Confermare con il tasto "OK".

44.5 Premere il tasto .

- Il parametro modificato viene inviato alla rubinetteria.

45. Impostazione della funzione di risparmio TD

Se la funzione di risparmio è stata attivata, durante la fase di azione l'acqua di risciacquo viene azionata ad impulsi.

Selezionare le seguenti voci di menu per accedere alla schermata obiettivo:

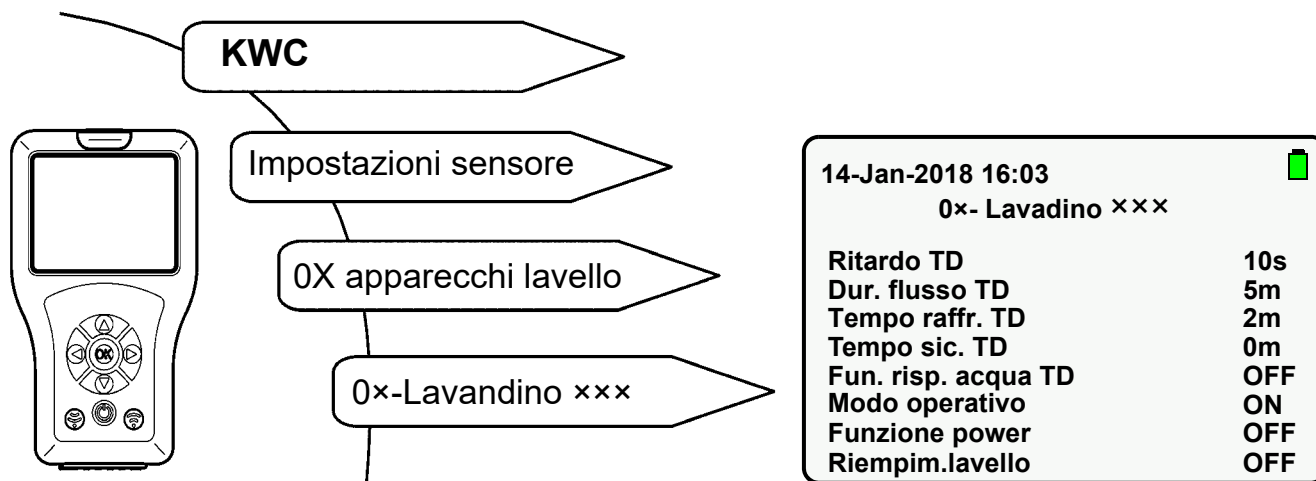

45.1 Selezionare "Fun. risp. acqua TD" con i tasti " ▲▼ ".

45.2 Premere il tasto "OK".

45.3 Con i tasti " ▲▼ " porre "Fun. risp. acqua TD" su "ON" o su "OFF".

45.4 Confermare con il tasto "OK".

45.5 Premere il tasto .

- Il parametro modificato viene inviato alla rubinetteria.

46. Avvio della disinfezione termica

La disinfezione termica è una possibile procedura di trattamento nel caso sia nota la presenza di una contaminazione batterica nel sistema di condotte idriche.

Selezionare le seguenti voci di menu per accedere alla schermata obiettivo:

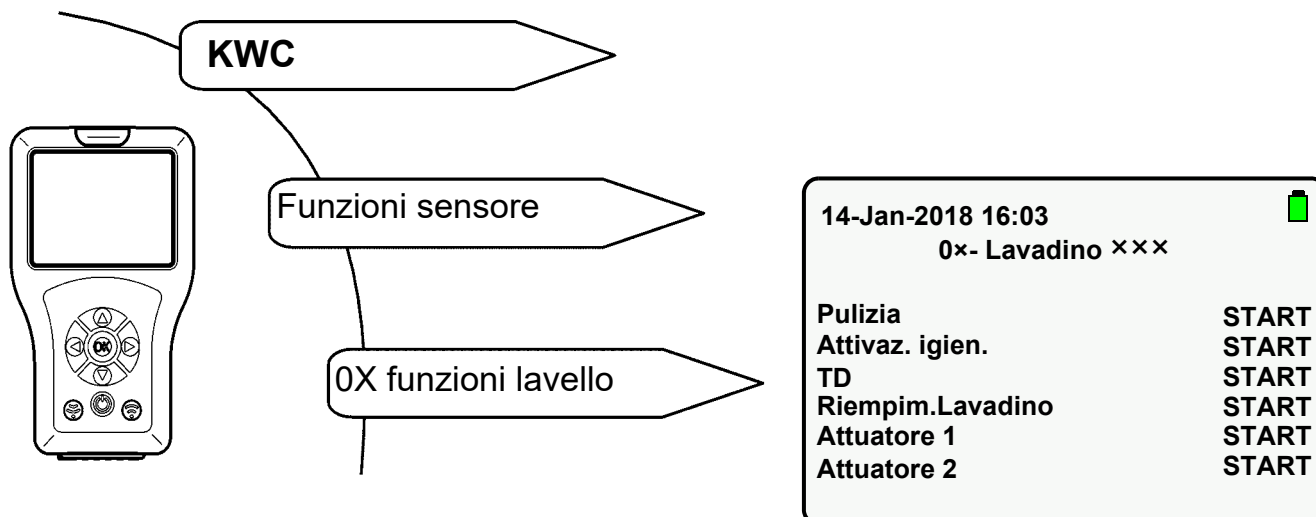

46.1 Selezionare "TD" con i tasti " ▲▼ ".

46.2 Premere il tasto "OK".

46.3 Con i tasti " ▲▼ " porre "TD" su "START".

46.4 Premere il tasto

- Durante l'intera disinfezione termica la rubinetteria lampeggia di arancione a intervalli di 2 secondi.

Viene eseguita solamente l'azione selezionata.

La disinfezione termica può essere arrestata preventivamente.

46.5 Selezionare "TD" con i tasti " ▲▼ ".

46.6 Premere il tasto "OK".

46.7 Con i tasti " ▲▼ " porre "TD" su "STOP".

46.8 Premere il tasto

- La disinfezione termica viene arrestata.

Svolgimento della disinfezione termica

- Avviare la disinfezione termica
- Ritardo all'avvio
La valvola magnetica si apre solo dopo il ritardo all'avvio impostato.
L'acqua calda scorre al più presto 10 secondi dall'avvio della disinfezione termica.
- Tempo di azione
L'acqua calda scorre per 2 minuti.
Dopo 2 min. l'acqua scorre pulsando per il resto del tempo impostato (fase di azione).
- Finestra temporale di sicurezza
In questo periodo di tempo l'acqua presente nella condotta di ricircolo viene raffreddata alla temperatura preimpostata.
- Fase di raffreddamento
L'acqua calda restante nella rubinetteria viene eliminata.

47. Attivazione della statistica

Se la funzione Statistica è stata attivata, la rubinetteria salva i dati statistici. I dati statistici vengono salvati dopo un intervallo di 24 ore dall'inserimento della tensione di esercizio. I dati statistici vengono sovrascritti dopo 31 giorni.

Selezionare le seguenti voci di menu per accedere alla schermata obiettivo:

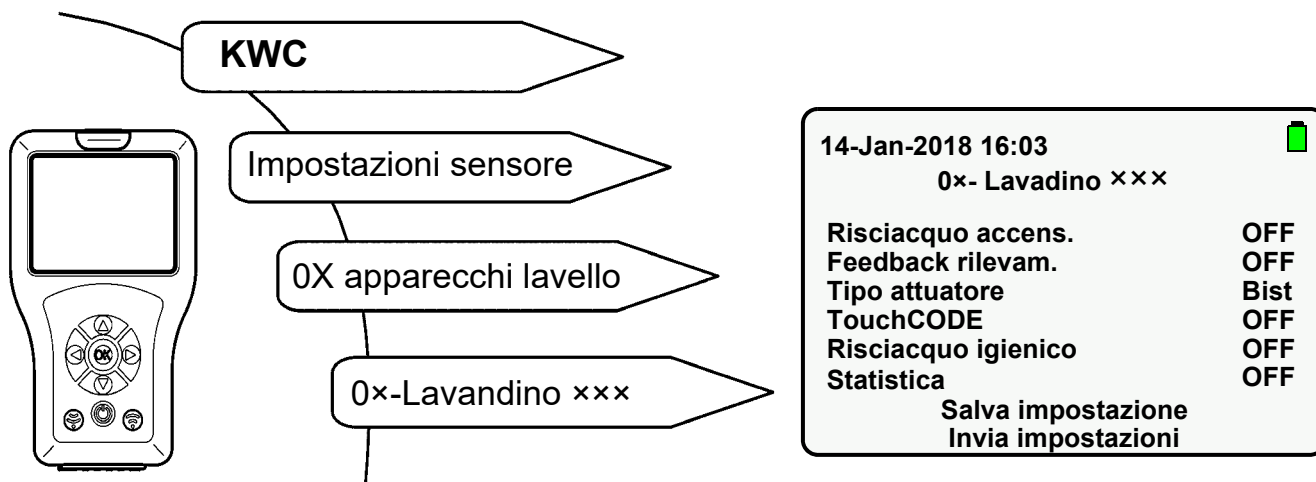

47.1 Selezionare "Statistica" con i tasti " ▲▼ ".

47.2 Premere il tasto "OK".

47.3 Con i tasti " ▲▼ " porre "Statistica" su "ON".

47.4 Confermare con il tasto "OK".

47.5 Premere il tasto .

- Il parametro modificato viene inviato alla rubinetteria.

48. Acquisizione e visualizzazione della statistica

I dati statistici possono essere acquisiti e visualizzati solamente se è stata attivata in precedenza la funzione Statistica (siehe [Kapitel 47.](#)).

Selezionare le seguenti voci di menu per accedere alla schermata obiettivo:

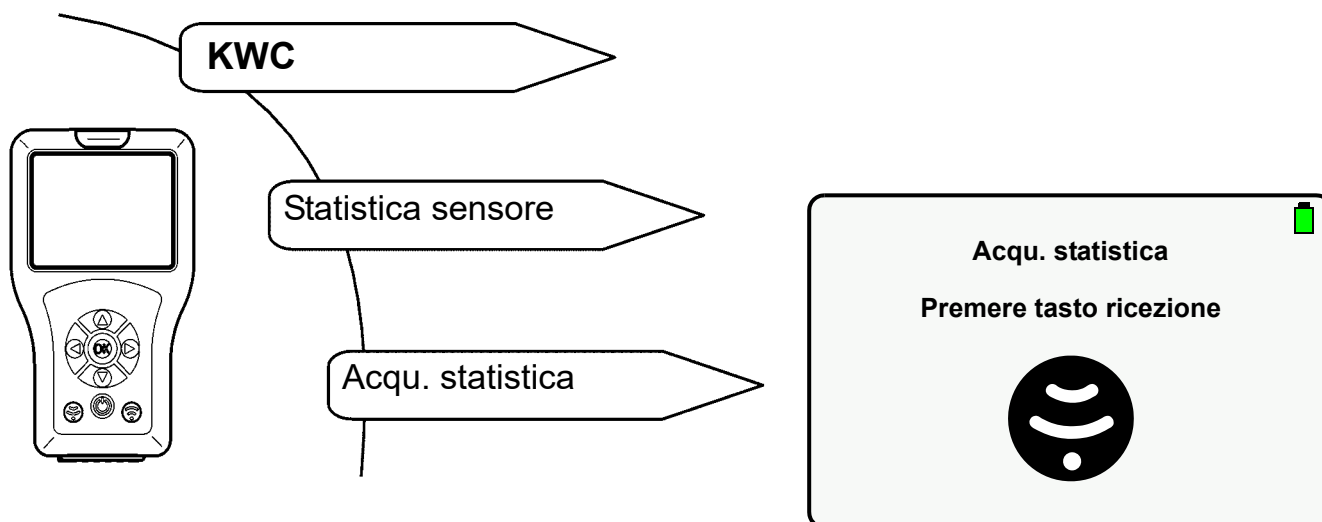

48.1 Selezionare il file di statistica con "OK".

- Viene visualizzata la schermata seguente:

The screenshot shows a screen titled 'Statistica uso' with a date and time '14-Jan-2018 16:03' and a battery icon in the top right corner. The screen displays the following data:

N. serie	00700:10/08/17
Cod.art.	000000000
Last TD	N/A
TD done	No
L igien	02-02-2018 10:03
Scatto cont.	241
Statistica uso	

Spiegazione:

- "Last TD" indica l'ultima disinfezione termica effettuata fino a un massimo di 10 giorni prima. Se l'ultima disinfezione termica è stata effettuata più di 10 giorni prima viene indicato N/A.
- "TD done" indica se l'ultima disinfezione termica è stata effettuata senza interruzioni.
- "L igien" indica l'ultimo risciacquo igienico effettuato fino a un massimo di 10 giorni prima. Se l'ultimo risciacquo igienico è stato effettuato più di 10 giorni prima viene indicato N/A.
- "Scatto cont." indica la frequenza di attivazione della rubinetteria.

48.2 Con i tasti " ▲▼ " navigare verso il basso per visualizzare il numero di attivazioni della rubinetteria effettuato negli ultimi 31 giorni.

- Viene visualizzata la schermata seguente:

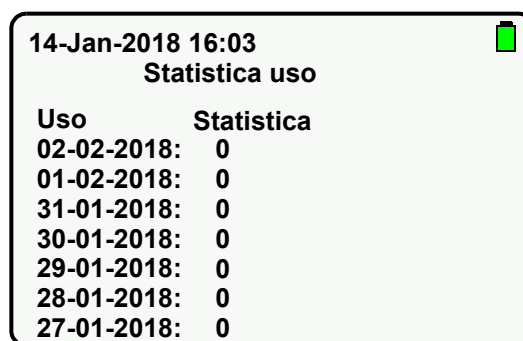

Uso	Statistica
02-02-2018:	0
01-02-2018:	0
31-01-2018:	0
30-01-2018:	0
29-01-2018:	0
28-01-2018:	0
27-01-2018:	0

49. Visualizzazione della statistica

Selezionare le seguenti voci di menu per accedere alla schermata obiettivo:

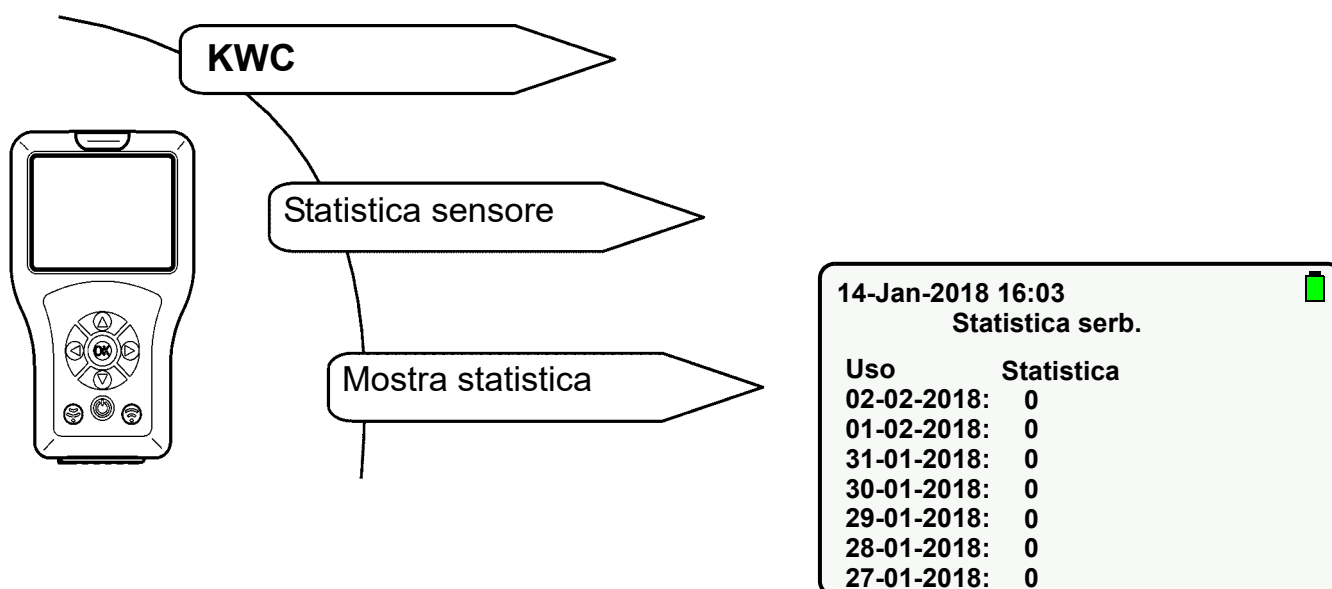

49.1 Con i tasti " ▲▼ " navigare verso il basso per evidenziare il file di statistica desiderato.

49.2 Selezionare il file di statistica con "OK" per visualizzare i dati statistici.

50. Salvataggio della statistica

Selezionare le seguenti voci di menu per accedere alla schermata obiettivo:

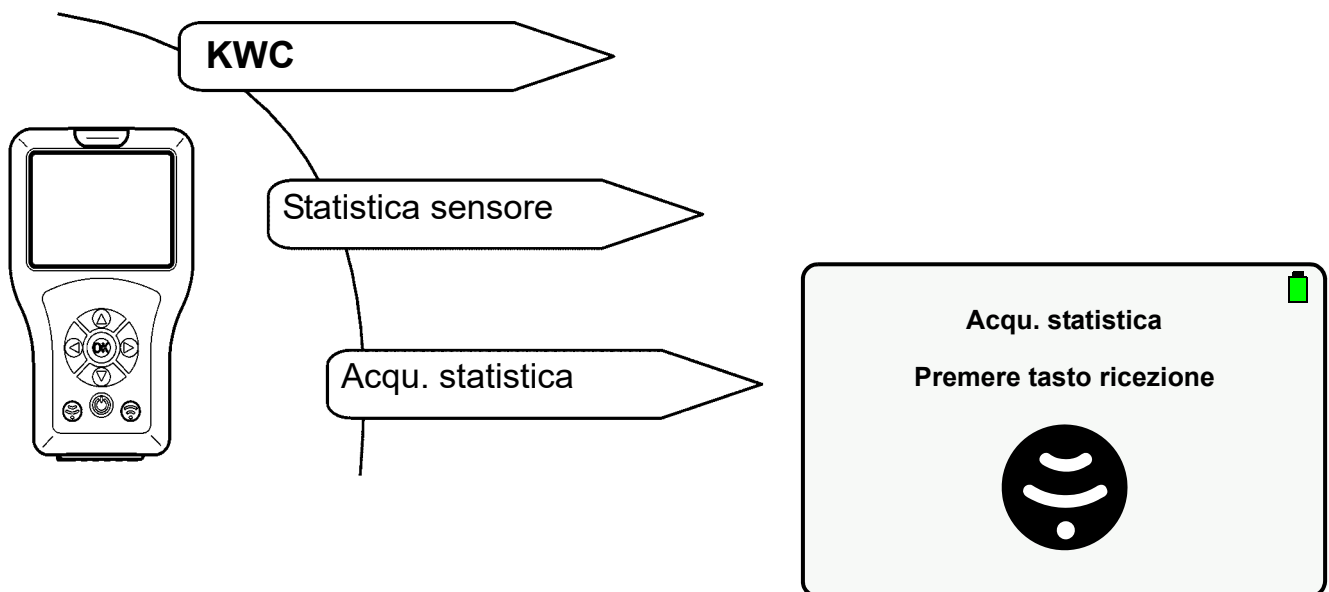

- I dati statistici vengono visualizzati.

50.1 Navigare verso il basso con i tasti " ▲▼ ".

50.2 Evidenziare "Salva statistica".

50.3 Confermare con il tasto "OK".

- I dati statistici vengono salvati.
- Viene generato inoltre un file *.csv

Importante!

I dati statistici possono essere acquisiti dalla memoria USB e salvati su di un PC (siehe [Kapitel 13.](#)).

Australia

PR Kitchen and
Water Systems Pty Ltd
Dandenong South VIC 3175
Phone +61 3 9700 9100

Austria

KWC Austria GmbH
6971 Hard, Austria
Phone +43 5574 6735 0

**Belgium, Netherlands &
Luxembourg**

KWC Aquarotter GmbH
9320 Aalst; Belgium
Phone +31 (0) 492 728 224

Czech Republic

KWC Aquarotter GmbH
14974 Ludwigsfelde, Germany
Phone +49 3378 818 309

France

KWC Austria GmbH
6971 Hard, Austria
Phone +33 800 909 216

Germany

KWC Aquarotter GmbH
14974 Ludwigsfelde
Phone +49 3378 818 0

Italy

KWC Austria GmbH
6971 Hard, Austria
Numero Verde +39 800 789 233

Middle East

KWC ME LLC Ras Al Khaimah,
United Arab Emirates
Phone +971 7 2034 700

Poland

KWC Aquarotter GmbH
14974 Ludwigsfelde, Germany
Phone +48 58 35 19 700

Spain

KWC Austria GmbH
6971 Hard, Austria
Phone +43 5574 6735 211

Switzerland & Liechtenstein

KWC Group AG
5726 Unterkulm, Switzerland
Phone +41 62 768 69 00

Turkey

KWC ME LLC Ras Al Khaimah,
United Arab Emirates
Phone +971 7 2034 700

United Kingdom

KWC DVS Ltd - Northern Office
Barlborough S43 4PZ
Phone +44 1246 450 255

KWC DVS Ltd - Southern Office
Paignton TQ4 7TW
Phone +44 1803 529 021

EAST EUROPE

Bosnia Herzegovina
Bulgaria | Croatia
Hungary | Latvia
Lithuania | Romania
Russia | Serbia | Slovakia
Slovenia | Ukraine

KWC Aquarotter GmbH
14974 Ludwigsfelde, Germany
Phone +49 3378 818 261

SCANDINAVIA & ESTONIA

Finland | Sweden | Norway
Denmark | Estonia

KWC Nordics Oy
76850 Naarajärvi, Finland
Phone +358 15 34 111

OTHER COUNTRIES

KWC Austria GmbH
6971 Hard, Austria
Phone +43 5574 6735 0

