

Montage- und Betriebsanleitung

Afstandsbediening

Best.-Nr.: 2030036654
ACEX9005

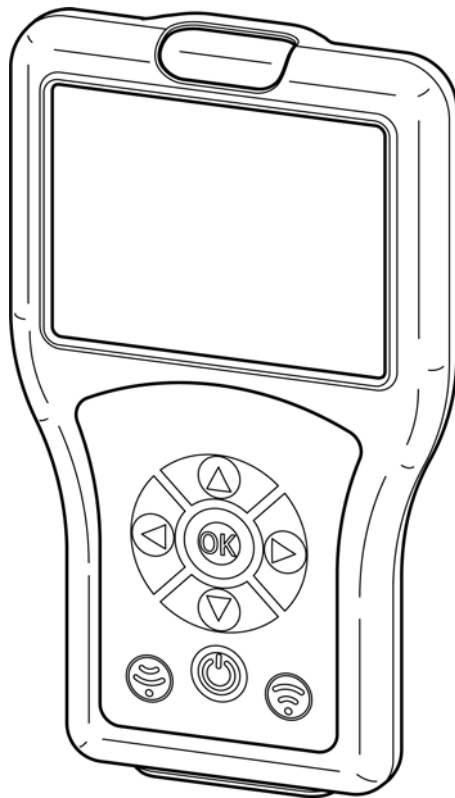

- DE
- EN
- FR
- ES
- IT
- NL**
- PL
- SV
- CS
- FI
- RU

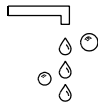
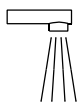

WC

Inhoudsopgave

1.	Afkortingen en eenheden	5
2.	Verklaring van de symbolen	5
3.	Garantie	5
4.	Belangrijke aanwijzingen	5
	Productbeschrijving	
5.	Omvang van de levering.	6
6.	Afmetingen	6
7.	Opbouw	7
8.	Bediening	8
9.	Menustructuur.	9
	Systeeminstellingen	
10.	Afstandsbediening laden	10
11.	Datum/tijd	11
12.	Systeeminstellingen	12
13.	USB-geheugenmodus	13
14.	Firmware-update	14
15.	Instelling uitlezen	15
16.	Instellingen opslaan	16
17.	Opgeslagen instellingen weergeven.	16
18.	Instellingen verzenden	17
19.	Opgeslagen instellingen wissen	18
	Basisinstellingen	
20.	Stromingstijd instellen.	19
21.	Nalooptijd instellen	20
22.	Bereik instellen	21
23.	Bedrijfsmodus instellen.	22
24.	Inschakelfunctie activeren	23
25.	Inschakeling spoeling activeren	24
26.	TouchCODE activeren	25
27.	Reinigingsuitschakeling instellen	26
28.	Reinigingsuitschakeling inschakelen	27
29.	Veiligheidsuitschakeling instellen	28
30.	Armatuur uitschakelen	28
	Continue stroming	
31.	Functie Bak vullen inschakelen	29
32.	Bak vullen/continue stroming instellen	30
33.	Bak vullen/continue stroming starten	31

Lichaamsdetectie	
34.	Detectiefeedback inschakelen 32
35.	Lichaamsdetectie inschakelen 33
Hygiënespoeling	
36.	Hygiënespoeling in-/uitschakelen 34
37.	Hygiëne-interval instellen 35
38.	Hygiënestromingstijd instellen 36
39.	Hygiënespoeling starten 37
Thermische desinfectie	
40.	Eisen voor thermische desinfectie 38
41.	TD vertraging instellen 39
42.	TD stromingstijd instellen 40
43.	TD afkoeltijd instellen 41
44.	TD veiligheidstijd instellen 42
45.	TD waterbesparing instellen 43
46.	Thermische desinfectie starten. 44
Statistiek	
47.	Statistiek activeren 46
48.	Statistiek uitlezen en weergeven 47
49.	Statistiek weergeven. 48
50.	Statistiek opslaan 49

1. Afkortingen en eenheden

STB	Stand-by
Pc	Personal computer
Bist	Bistabiel
Mono	Monostabiel
m	Minuut
h	Uur
s	Seconde

2. Verklaring van de symbolen



Waarschuwing!

Veronachtzaming van de instructie kan levensgevaar of lichamelijk letsel veroorzaken.



Attentie!

Veronachtzaming van de instructie kan materiële schade veroorzaken.



Belangrijk!

Veronachtzaming van de instructie kan storingen in de werking van het product veroorzaken.



Nuttige informatie voor een optimale behandeling van het product.

3. Garantie

Met betrekking tot aansprakelijkheid gelden de algemene leverings- en handelsvoorwaarden.



Attentie!

De statistische gegevens worden aangeboden om tendensen in gebruikersgedrag en gebruiksfrequentie te tonen.

De gegevens over de hygiënespoelingen worden aan de gebruiker aangeboden ter ondersteuning van het uitvoeren van de op hem rustende verplichtingen als exploitant, maar ze kunnen hem niet van deze verplichtingen ontslaan. De exploitant wordt sterk aangeraden om regelmatige controles met betrekking tot de functie Hygiënespoeling uit te voeren.

4. Belangrijke aanwijzingen



Waarschuwing!

Infraroodstraling.

Niet rechtstreeks in het sensorvenster kijken.

5. Omvang van de levering

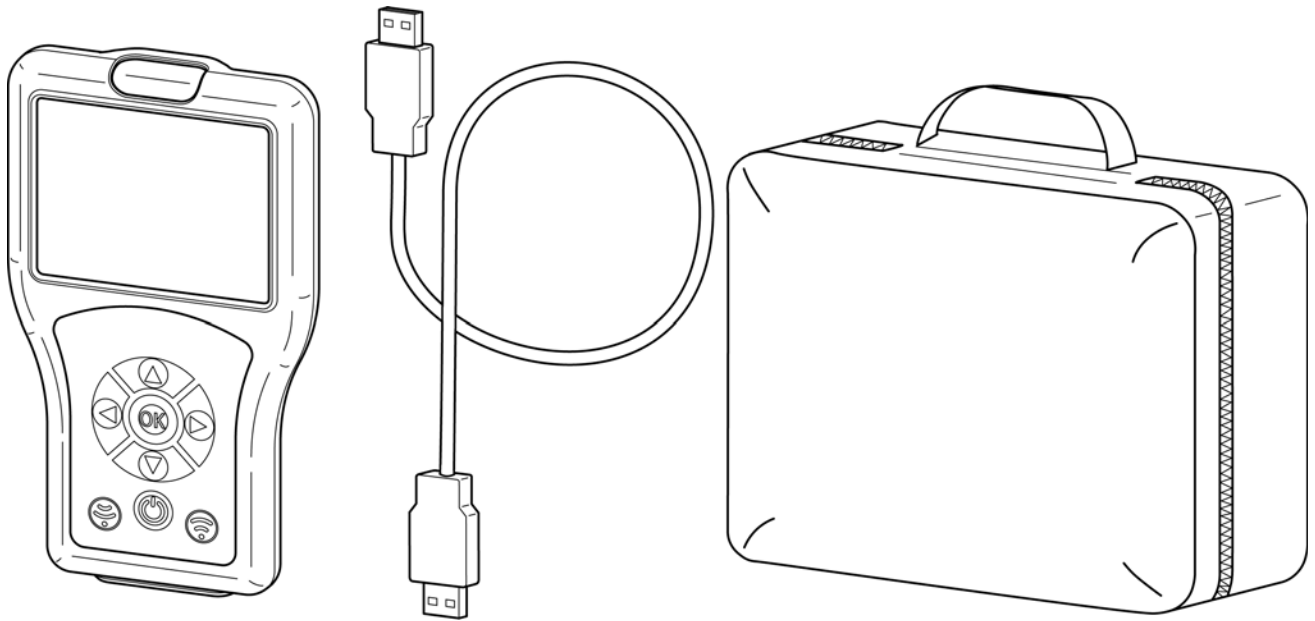

6. Afmetingen

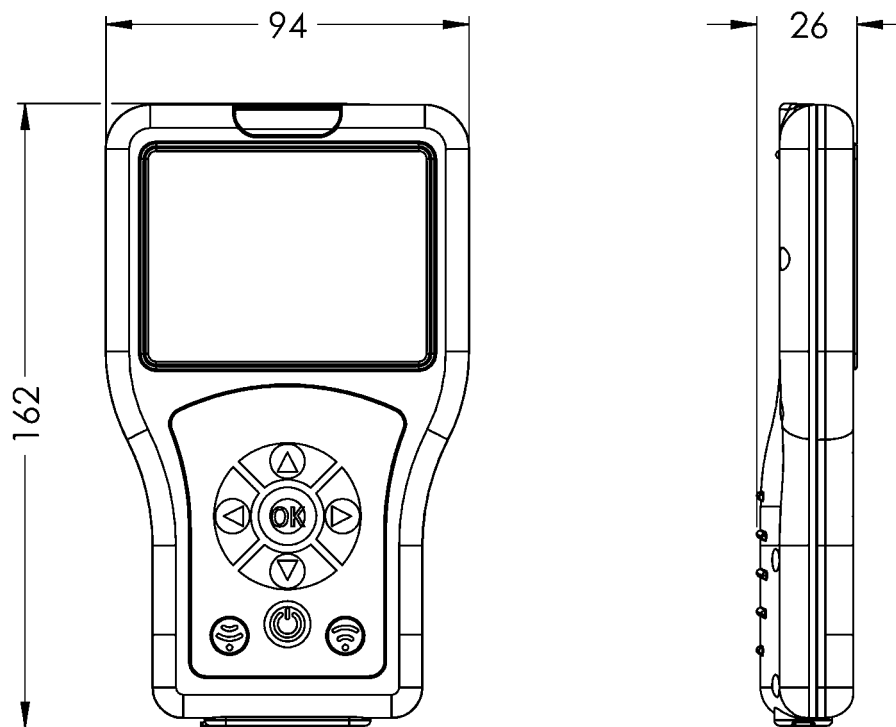

7. Opbouw

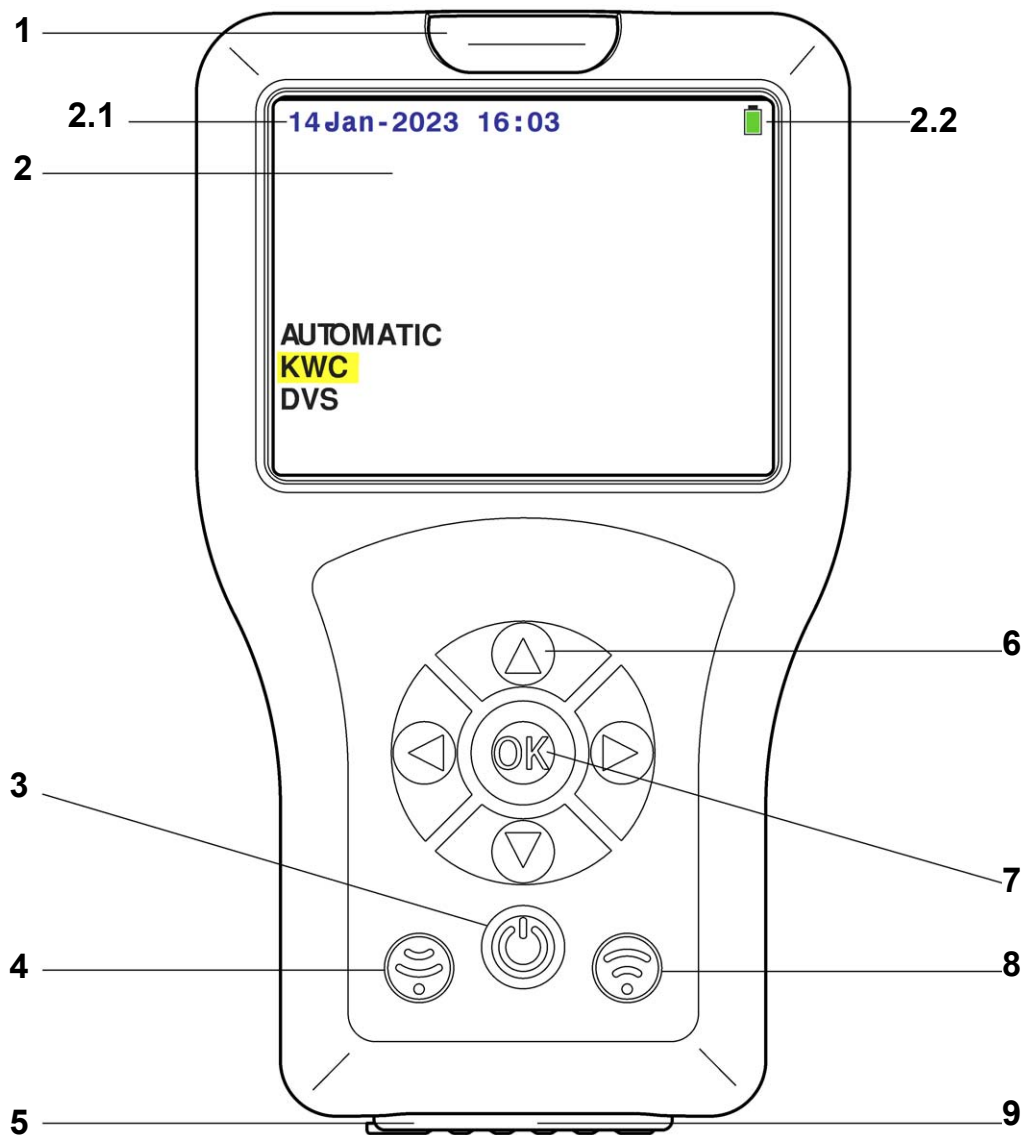

Pos.nr.	Omschrijving
1	Opto-elektronische interface (infrarood)
2	Display
2.1	Datum/tijd
2.2	Batterijstatus
3	Aan/Uit-toets (Stand-by)
4	Ontvangsttoets
5	Aan/Uit-schakelaar
6	Navigatietoetsen
7	OK-toets
8	Verzendtoets
9	USB-interface

8. Bediening

De sensorfuncties verschillen afhankelijk van de toepassingen. Voor elke armatuur zijn er verschillende uitvoerbare sensorfuncties. De afstandsbediening identificeert automatisch de juiste armatuurfamilie. In deze handleiding wordt de bediening voor een beter begrip beschreven aan de hand van een standaard wastafelarmatuur. De menunavigatie is voor elk soort Aquarotter-armatuur identiek. Alleen de menuomvang van de onderste niveaus verschilt.

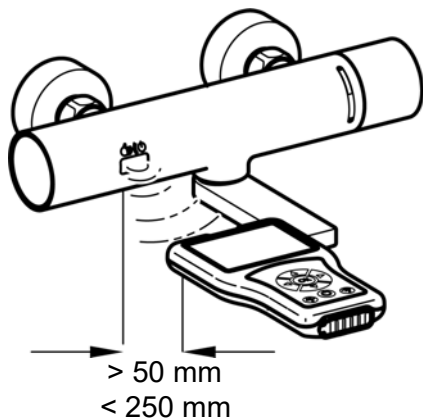

De afstandsbediening verzendt signalen via de opto-elektronische interface. De sensor van de armatuur en de opto-elektronische interface van de afstandsbediening hebben voor instellingen visueel contact met een afstand van minimaal 50 mm en maximaal 250 mm nodig.

Belangrijk!

Vóór het gebruiken van de afstandsbediening moet de sensor worden geactiveerd (met de hand naderen).

De afstandsbediening wordt via de volgende toetsen bestuurd:

- De "**OK**"-toets opent een menu-item of bevestigt wijzigingen. Hiermee wordt tegelijkertijd een menu-item verlaten.
- De "▲▼"-toetsen dienen om te navigeren door de menu-items.
- De "◀"-toetsen dienen om te navigeren in het vorige menuniveau.
- De "◀▶"-toetsen dienen om te navigeren of parameters in te stellen.
- Met de "📶"-toets worden instellingen/parameters naar de armatuur verzonden.
- De "📶"-toets dient om ingestelde parameters/statistische gegevens van de armatuur te ontvangen.
- De "🔌"-toets schakelt de afstandsbediening in de stand-bymodus of uit de stand-bymodus.

 Een geselecteerde rij of een geselecteerd veld wordt geel gemarkeerd.

Als een actie succesvol naar de armatuur werd doorgestuurd, wordt dit met het volgende symbool weergegeven:



Als de doorsturing van een actie is mislukt, wordt dit met het volgende symbool weergegeven:



9. Menustructuur

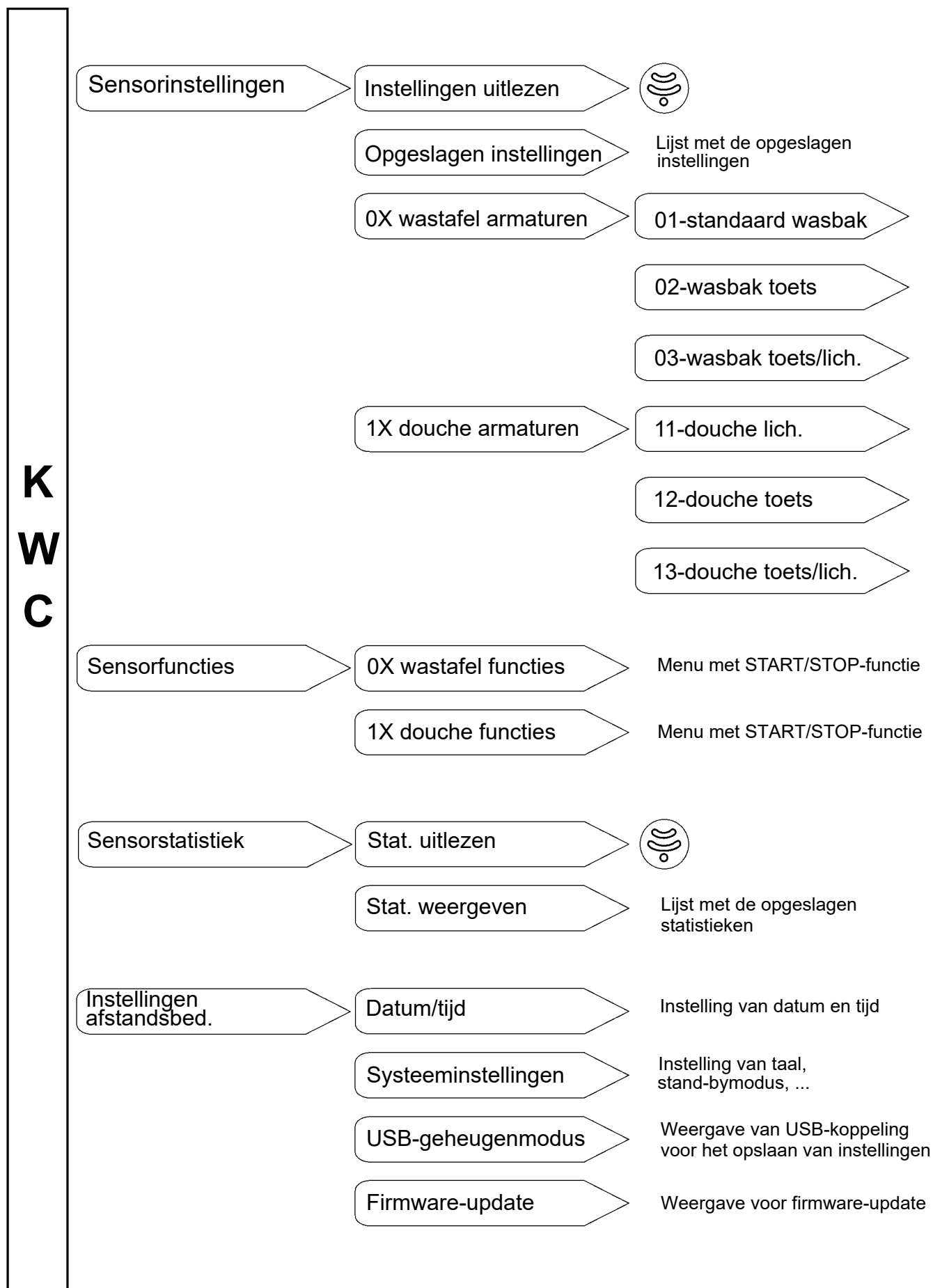

10. Afstandsbediening laden

Attentie!

De afstandsbediening met max. 0,5 A (5 V DC) laden.

Laden als de afstandsbediening is ingeschakeld:

10.1 De afstandsbediening met een pc koppelen.

- Op het scherm van de afstandsbediening verschijnt in de rechterbovenhoek het volgende symbool:



Laden als de afstandsbediening is uitgeschakeld:

10.2 De afstandsbediening met een pc koppelen.

- Op de afstandsbediening verschijnt het volgende scherm:

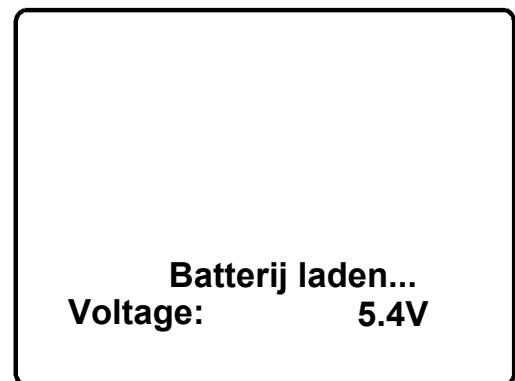

11. Datum/tijd

De datum en de tijd worden bovenaan alle menuniveaus in de linkerbovenhoek van het scherm weergegeven.

Volgende menu-items selecteren om naar het gewenste scherm te gaan:

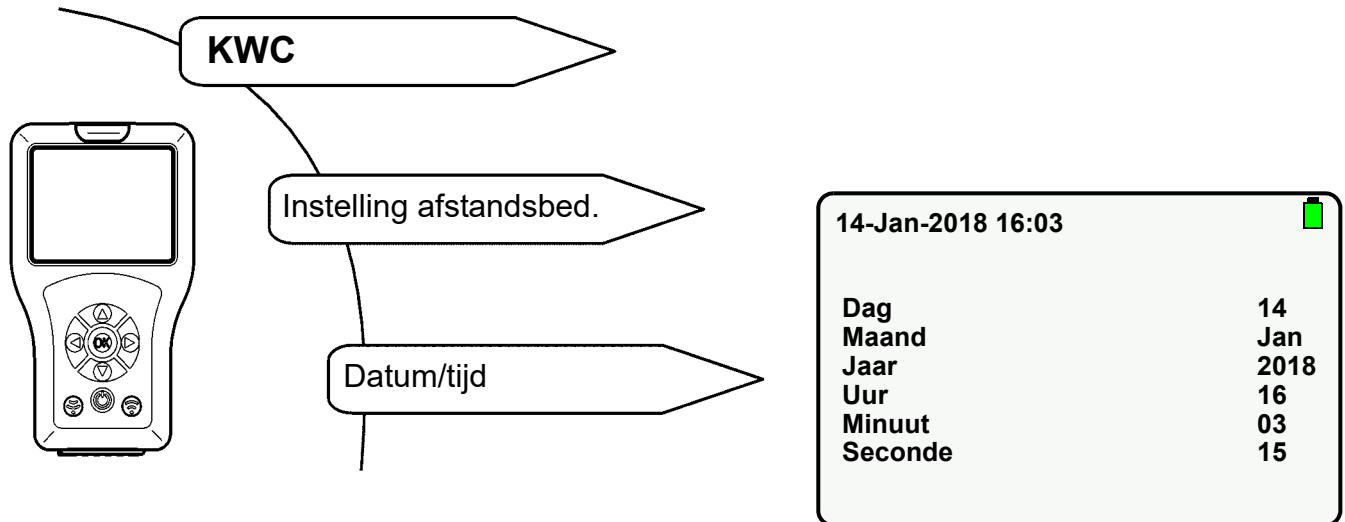

11.1 Parameter met " ▲▼ "-toetsen selecteren.

11.2 Parameter met " ◀▶ "-toetsen instellen.

11.3 Met "OK"-toets bevestigen.

- De instellingen worden opgeslagen.

12. Systeeminstellingen

In de systeeminstellingen worden de volgende parameters ingesteld:

- Taal (Language)
Taal waarin de weergave op het display te zien is.
- Stand-bymodus (Standby Mode)
Als de stand-bymodus is geactiveerd, schakelt het display na de ingestelde tijd uit. De afstandsbediening schakelt naar de stand-bymodus.
De "⏻"-toets indrukken om de stand-bymodus te verlaten.
- Stand-bytijd (Standby Time)
Tijd waarna het display uitschakelt.
- Toetspiepton (Key Beep)
Als de toetspiepton is geactiveerd, veroorzaakt elke druk op een toets een geluid.

De andere vermelde parameters zijn niet wijzigbaar.

Volgende menu-items selecteren om naar het gewenste scherm te gaan:

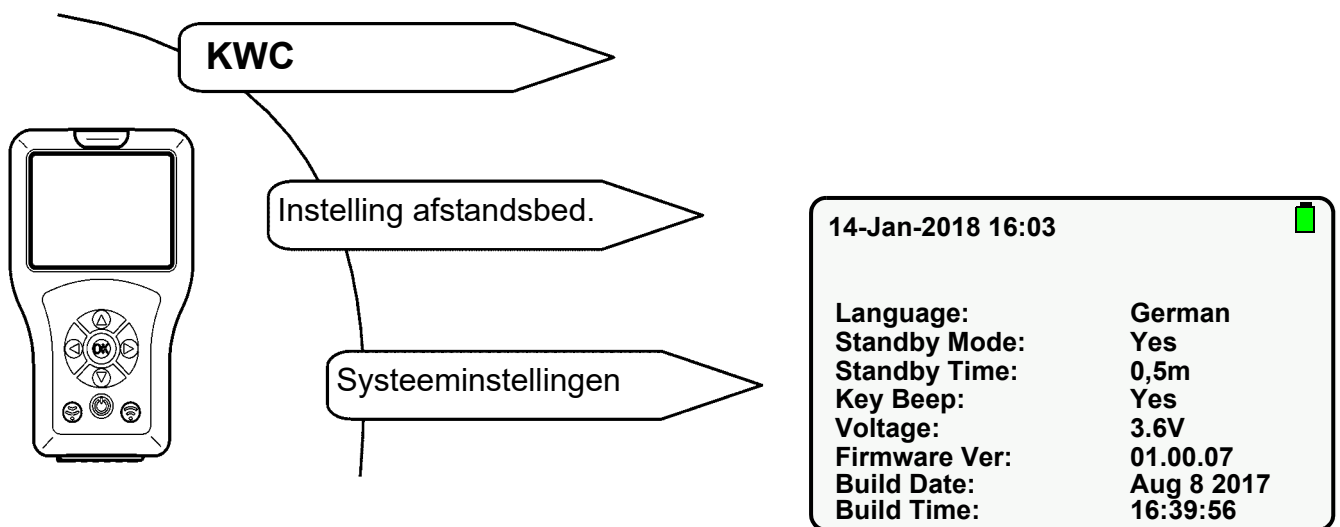

12.1 Parameter met "▲▼"-toetsen selecteren.

12.2 Parameter met "▶"-toetsen instellen.

12.3 Met "OK"-toets bevestigen.

- De instellingen worden opgeslagen.

Belangrijk!

Als de stand-bymodus is geactiveerd, wordt energie bespaard.

13. USB-geheugenmodus

De USB-geheugenmodus koppelt de afstandsbediening via een USB-kabel met een pc. Er kunnen gegevens

- op de afstandsbediening worden opgeslagen (bijv. nieuwe firmware) of
- vanaf de afstandsbediening worden geladen (bijv. statistische gegevens).

Belangrijk!

Voordat de afstandsbediening als externe schijf op de pc kan worden gedetecteerd, moet deze in de geheugenmodus worden gezet.

Volgende menu-items selecteren om naar het gewenste scherm te gaan:

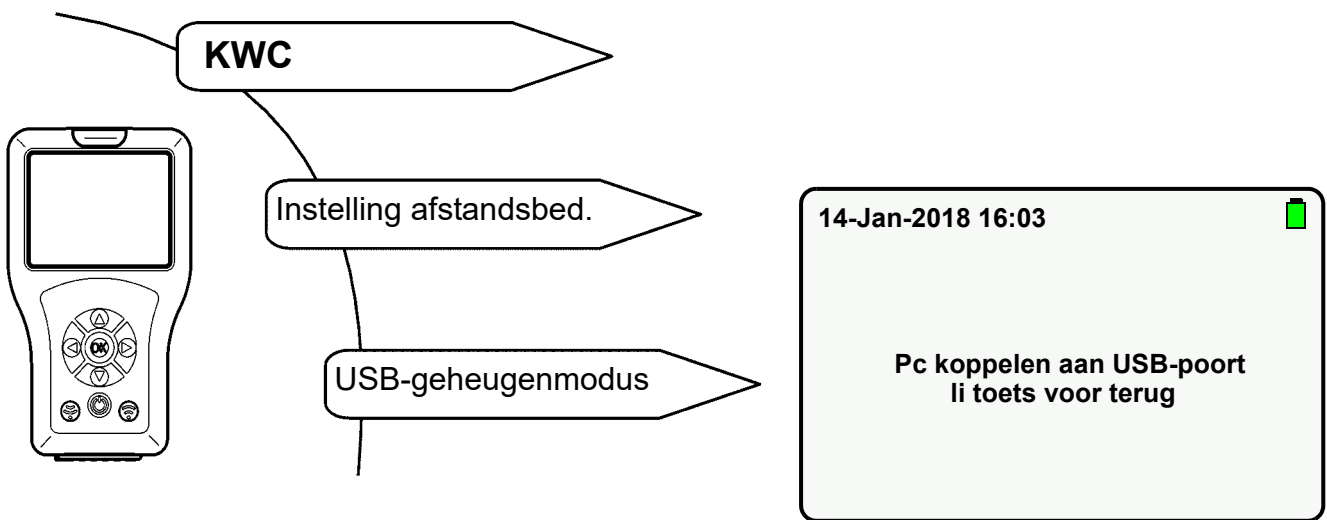

13.1 USB-kabel op afstandsbediening en pc insteken.

13.2 Het volgende scherm wordt weergegeven:



- De afstandsbediening wordt als verwisselbare schijf op de pc weergegeven.

14. Firmware-update

In het menu "Firmware-update" wordt een nieuwe firmwareversie op de afstandsbediening geselecteerd en geïnstalleerd (zie hoofdstuk 12).

14.1 De afstandsbediening met een pc koppelen (zie [Kapitel 13](#)).

14.2 Nieuw firmwarebestand in de hoofdmap van de verwisselbare schijf plaatsen.

14.3 Volgende menu-items selecteren om naar het gewenste scherm te gaan:

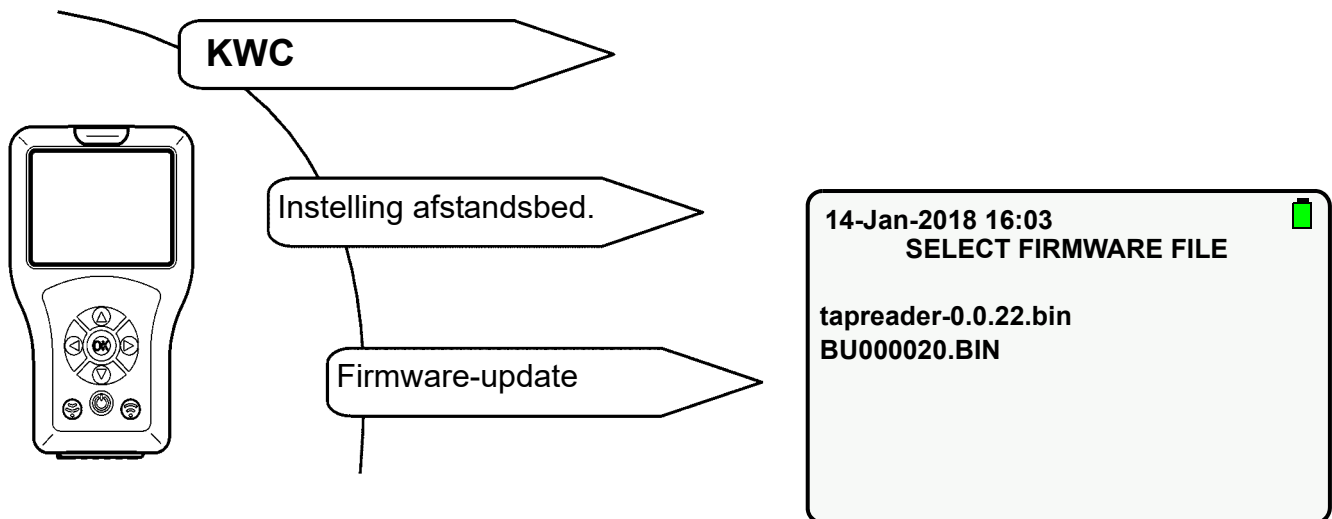

14.4 Nieuw toegevoegde firmware-update met " ▲▼ "-toetsen selecteren.

14.5 Met "OK"-toets bevestigen.

14.6 Instructies op het scherm volgen.

15. Instelling uitlezen

De huidige instellingen van de armatuur worden uitgelezen en in de afstandsbediening geïmporteerd en weergegeven.

Volgende menu-items selecteren om naar het gewenste scherm te gaan:

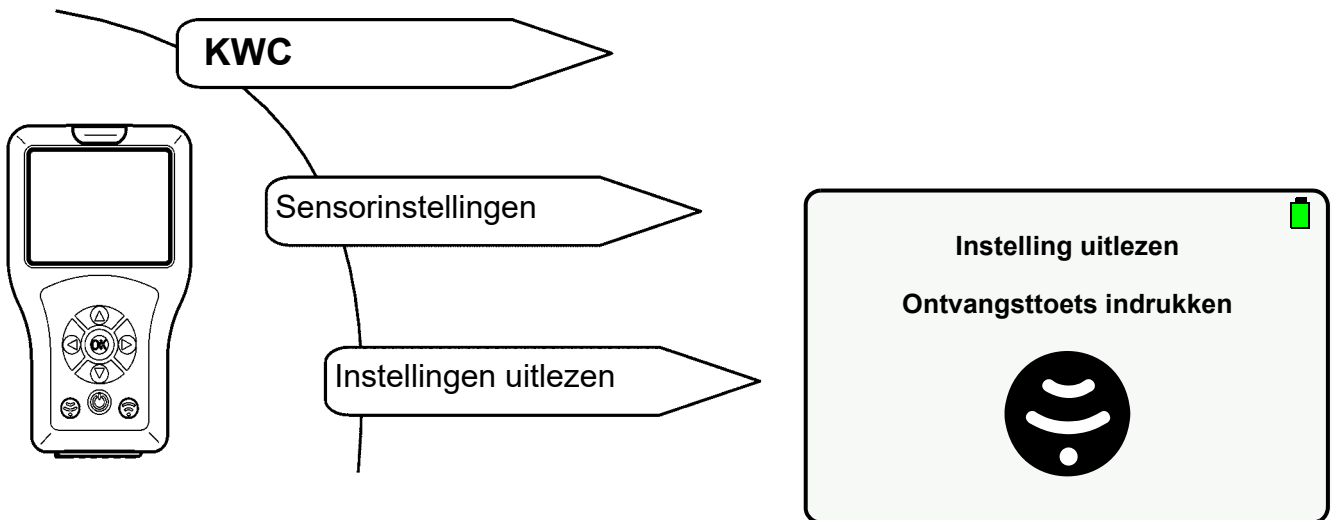

15.1 -toets indrukken.

- Parameters worden uitgelezen.

Als er geen koppeling tot stand kan worden gebracht, wordt het volgende scherm weergegeven:

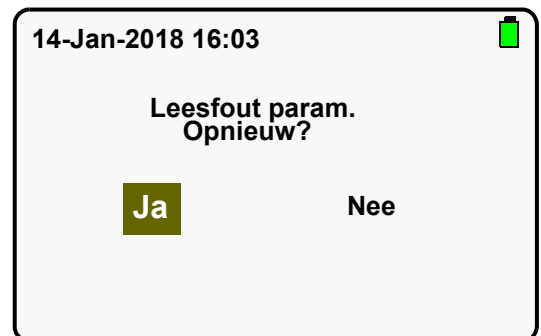

15.2 Proces met "Ja" bevestigen.

- Instellingen worden uitgelezen.

16. Instellingen opslaan

De gewijzigde instellingen van de armatuur kunnen in de afstandsbediening worden opgeslagen.

Volgende menu-items selecteren om naar het gewenste scherm te gaan:

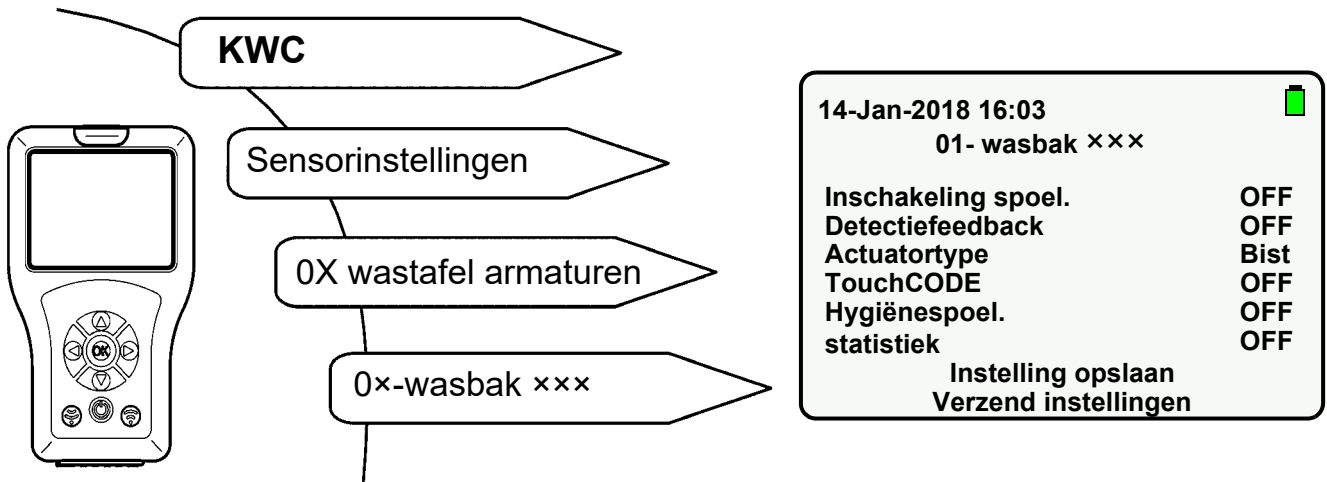

16.1 Met "▲▼"-toetsen naar "Instelling opslaan" navigeren.

16.2 Met "OK"-toets bevestigen.

- Instellingen worden opgeslagen.

17. Opgeslagen instellingen weergeven

Volgende menu-items selecteren om naar het gewenste scherm te gaan:

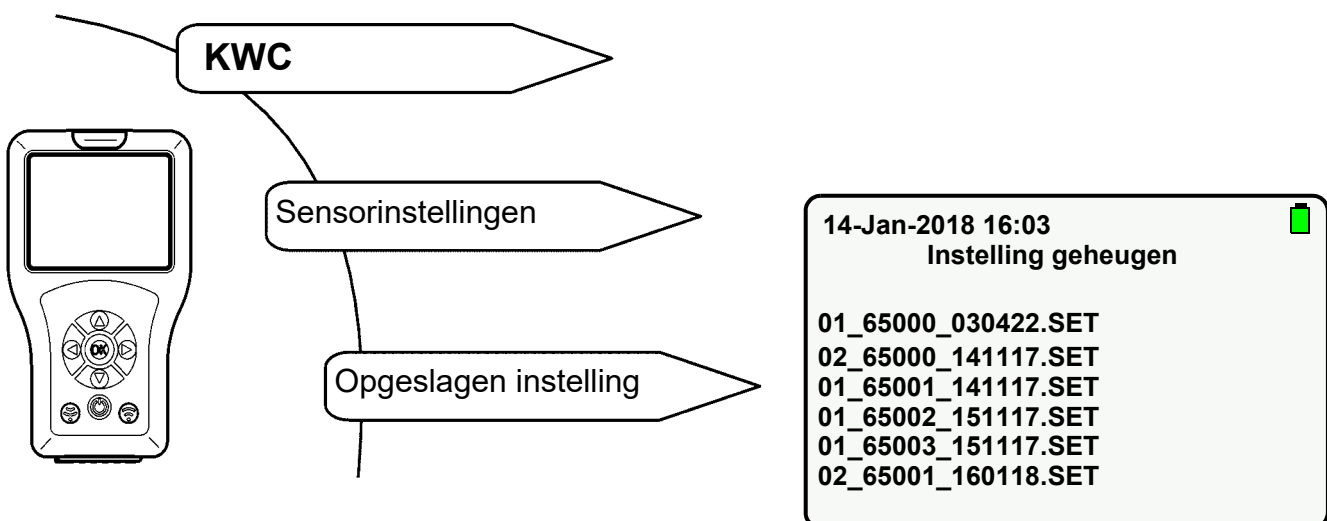

17.1 Betreffende instelling met "▲▼"-toetsen selecteren.

17.2 Met "OK"-toets bevestigen.

- Instellingen worden in de afstandsbediening geïmporteerd en weergegeven.

18. Instellingen verzenden

De huidige instellingen van de afstandsbediening kunnen afzonderlijk of volledig naar de armatuur worden verzonden.

Afzonderlijke instelling verzenden

18.1 Parameterinstelling wijzingen (zie bijv. [Kapitel 20](#) tot [Kapitel 23](#).)

18.2  -toets indrukken.

Instellingen volledig verzenden

18.3 Volgende menu-items selecteren om naar het gewenste scherm te gaan:

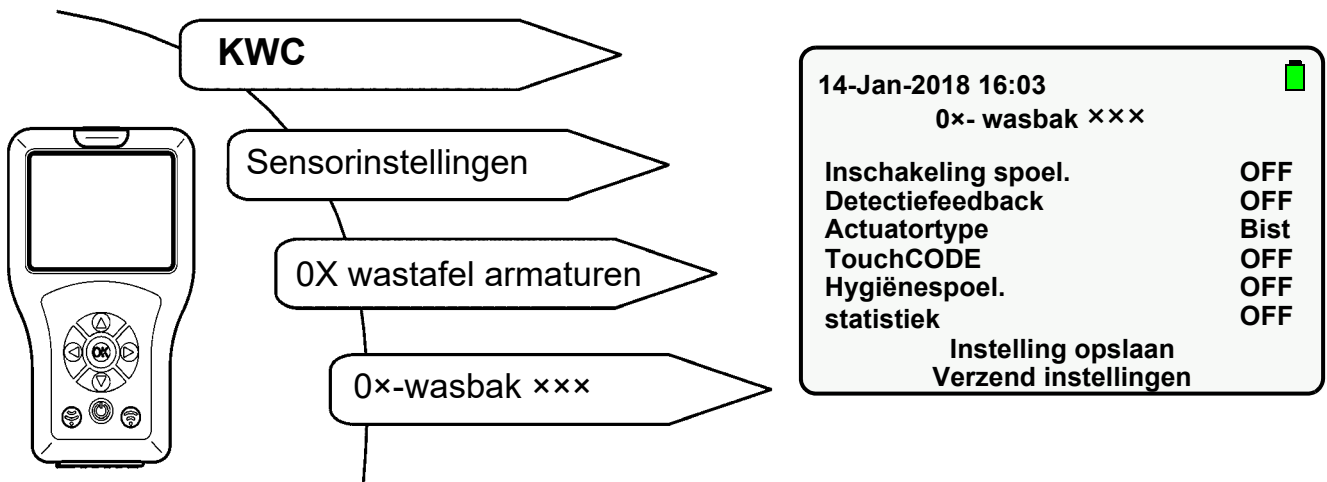

18.4 Met " ▲▼ "-toetsen naar "Verzend instellingen" navigeren.

18.5 Met "OK"-toets bevestigen.

- Alle instellingen worden naar de armatuur verzonden.

19. Opgeslagen instellingen wissen

Als er geheugenruimte nodig is of de instellingen niet meer nodig zijn, kunnen de betreffende bestanden worden gewist.

Instellingen wissen via display

19.1 Volgende menu-items selecteren om naar het gewenste scherm te gaan:

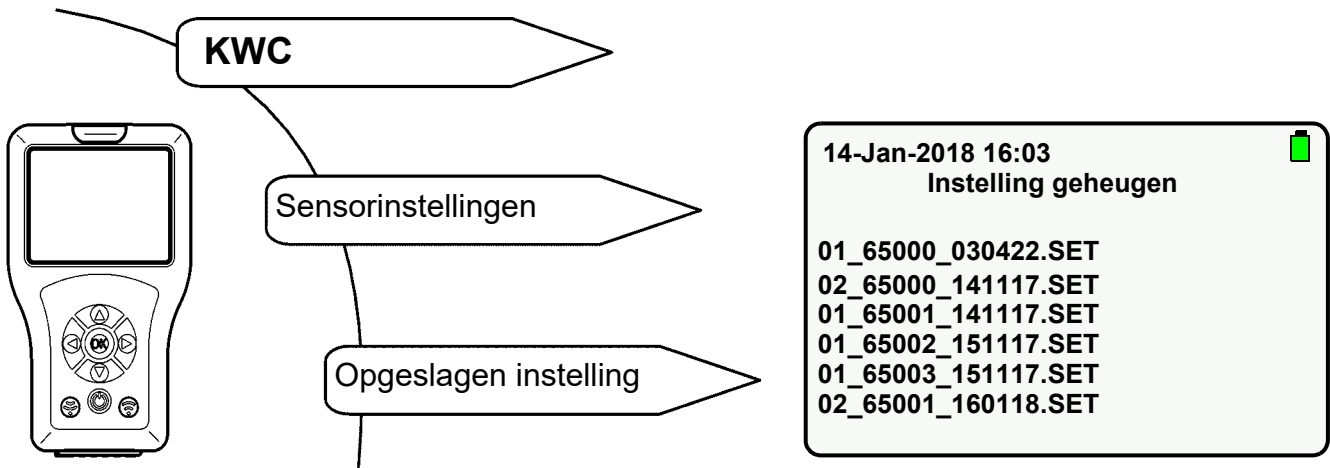

19.2 Instelling die u wilt wissen, met "▲▼"-toetsen selecteren.

19.3 "OK"-toets lang ingedrukt houden tot het volgende scherm wordt weergegeven:

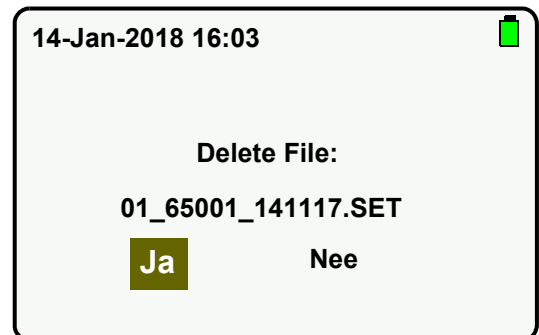

19.4 Proces met "Ja" bevestigen.

- Instellingen worden gewist.

Instellingen wissen via USB-geheugenmodus

19.5 De afstandsbediening met een pc koppelen (zie [Kapitel 13](#)).

19.6 Het gewenste bestand in de map "FR_SETTINGS" wissen.

20. Stromingstijd instellen

Belangrijk!

De stromingstijd is alleen in het toetsbedrijf actief.

De stromingstijd is de tijd dat het water na activering van de armatuur stroomt.

Volgende menu-items selecteren om naar het gewenste scherm te gaan:

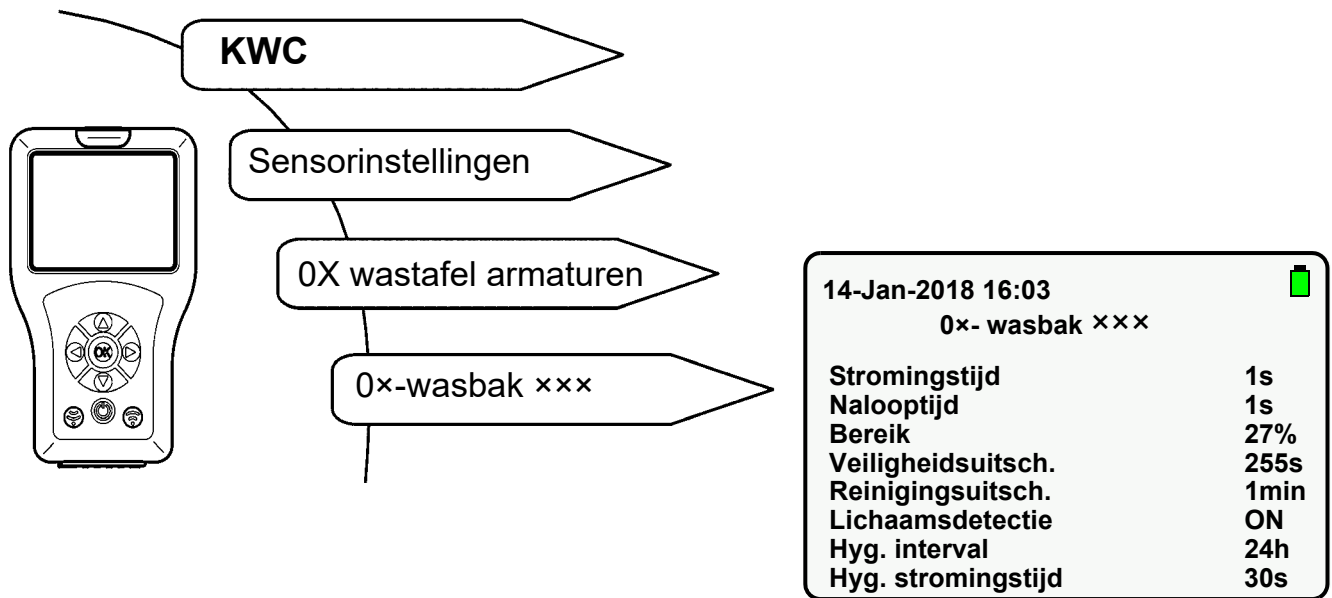

20.1 "Stromingstijd" met " ▲▼ "-toetsen selecteren.

20.2 "OK"-toets indrukken.

20.3 "Stromingstijd" met " ▲▼ "-toetsen instellen (1-255s).

20.4 Met "OK"-toets bevestigen.

20.5  -toets indrukken.

- De gewijzigde parameter wordt naar de armatuur verzonden

21. Nalooptijd instellen

Belangrijk!

De nalooptijd is alleen in het sensorbedrijf actief.

De nalooptijd is de tijd dat het water na het verlaten van het detectiebereik stroomt.

Volgende menu-items selecteren om naar het gewenste scherm te gaan:

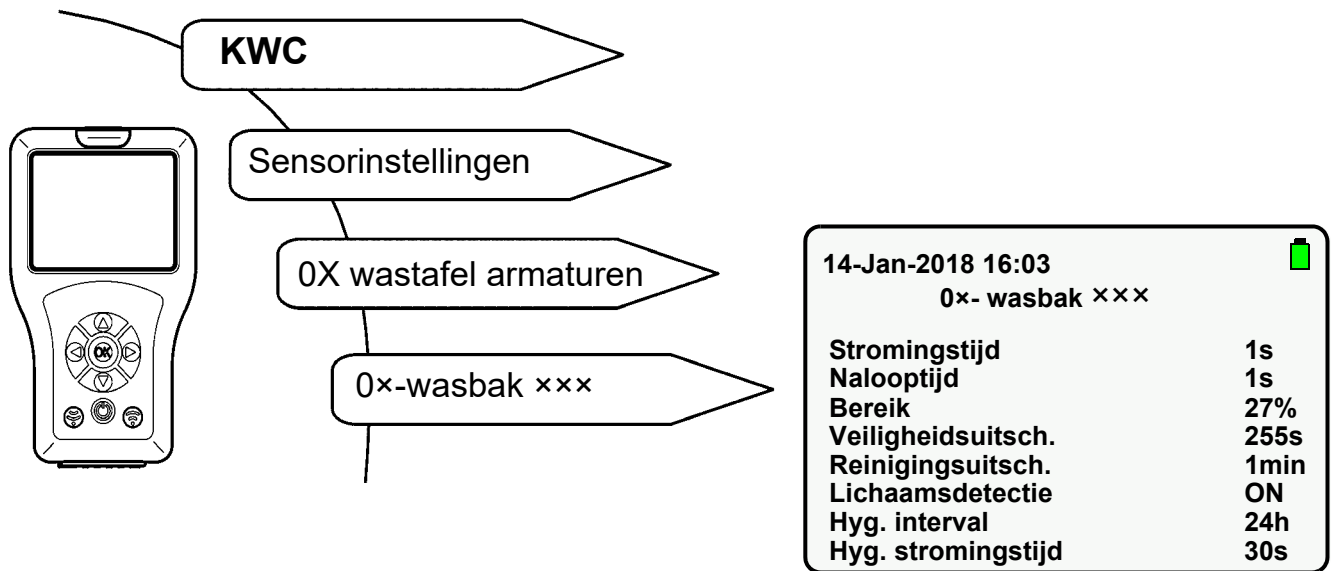

21.1 "Nalooptijd" met " ▲▼ "-toetsen selecteren.

21.2 "OK"-toets indrukken.

21.3 "Nalooptijd" met " ▲▼ "-toetsen instellen (1-255s).

21.4 Met "OK"-toets bevestigen.

21.5  -toets indrukken.

- De gewijzigde parameter wordt naar de armatuur verzonden

22. Bereik instellen

Het bereik geeft de afstand aan waarin een lichaam door de sensor kan worden gedetecteerd. Het bereik is van 0-100% instelbaar.

- Bij de armatuurlijn F3 komt 100% overeen met ca. 300 mm.
- Bij de armatuurlijn F5 komt 100% overeen met ca. 700 mm.

Volgende menu-items selecteren om naar het gewenste scherm te gaan:

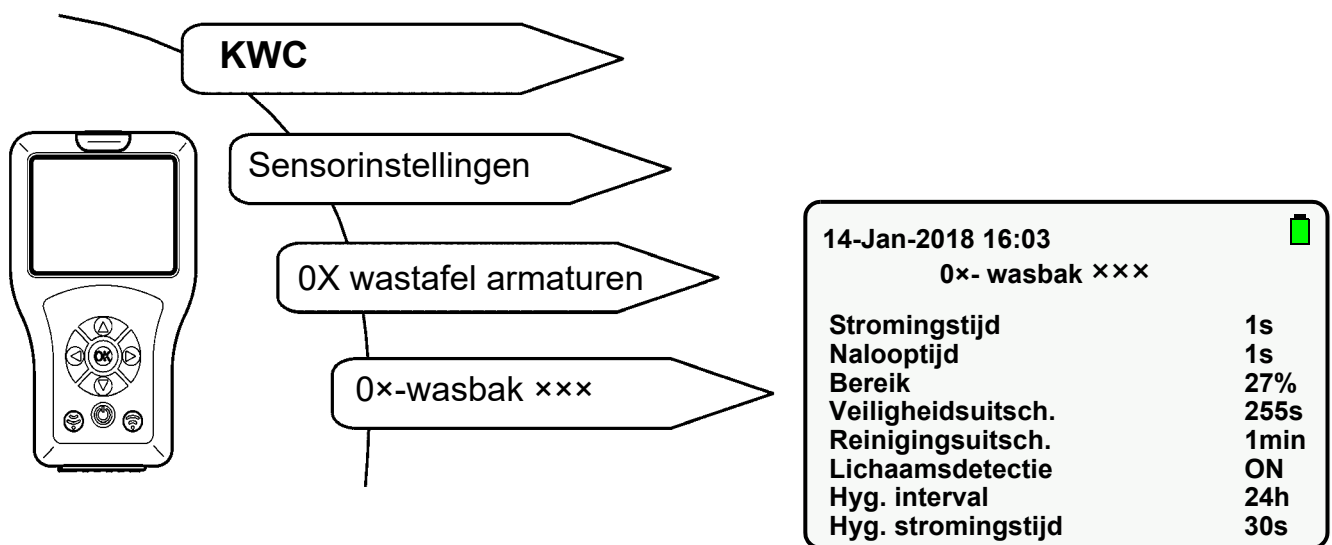

22.1 "Bereik" met " ▲▼ "-toetsen selecteren.

22.2 "OK"-toets indrukken.

22.3 "Bereik" met " ▲▼ "-toetsen instellen (0-100%).

22.4 Met "OK"-toets bevestigen.

22.5  -toets indrukken.

- De gewijzigde parameter wordt naar de armatuur verzonden.

23. Bedrijfsmodus instellen

De volgende bedrijfsmodi kunnen worden ingesteld:

- ON
- OFF (armatuur reageert alleen op de afstandsbediening)
- STB (armatuur reageert alleen op de afstandsbediening en de hygiënespoeling wordt uitgevoerd als deze functie is geactiveerd)

Volgende menu-items selecteren om naar het gewenste scherm te gaan:

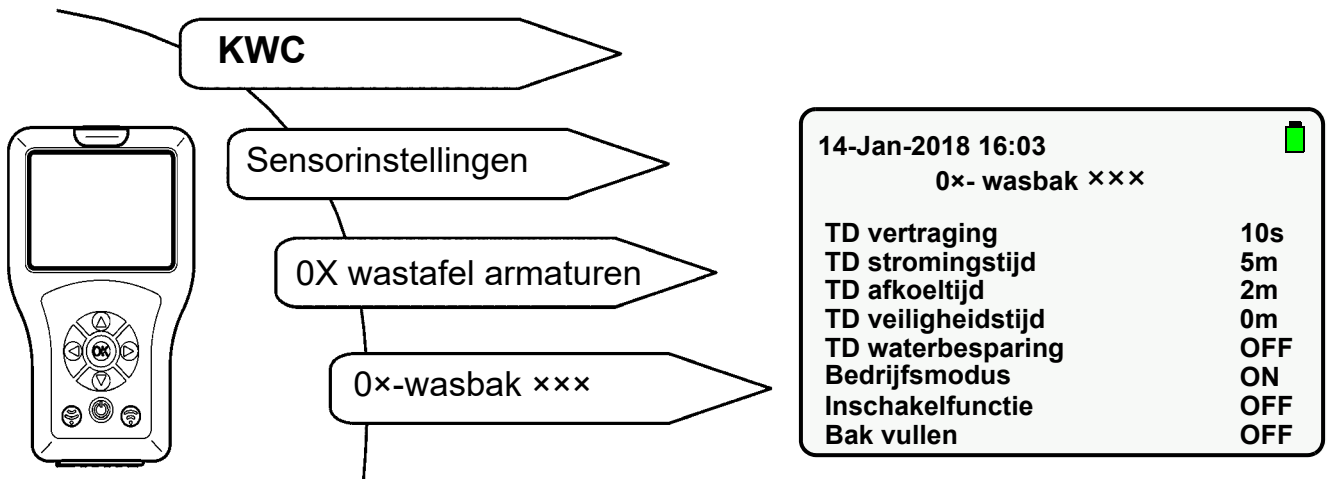

23.1 "Bedrijfsmodus" met " ▲▼ "-toetsen selecteren.

23.2 "OK"-toets indrukken.

23.3 "Bedrijfsmodus" met " ▲▼ "-toetsen selecteren (ON, OFF, STB).

23.4 Met "OK"-toets bevestigen.

23.5 -toets indrukken.

- De gewijzigde parameter wordt naar de armatuur verzonden.

24. Inschakelfunctie activeren

☞ Deze functie veroorzaakt een hoger energieverbruik bij de armatuur.

Als de Inschakelfunctie is geactiveerd, wordt het detectiebereik ca. 10 keer vaker door de armatuursensor gescand.

Volgende menu-items selecteren om naar het gewenste scherm te gaan:

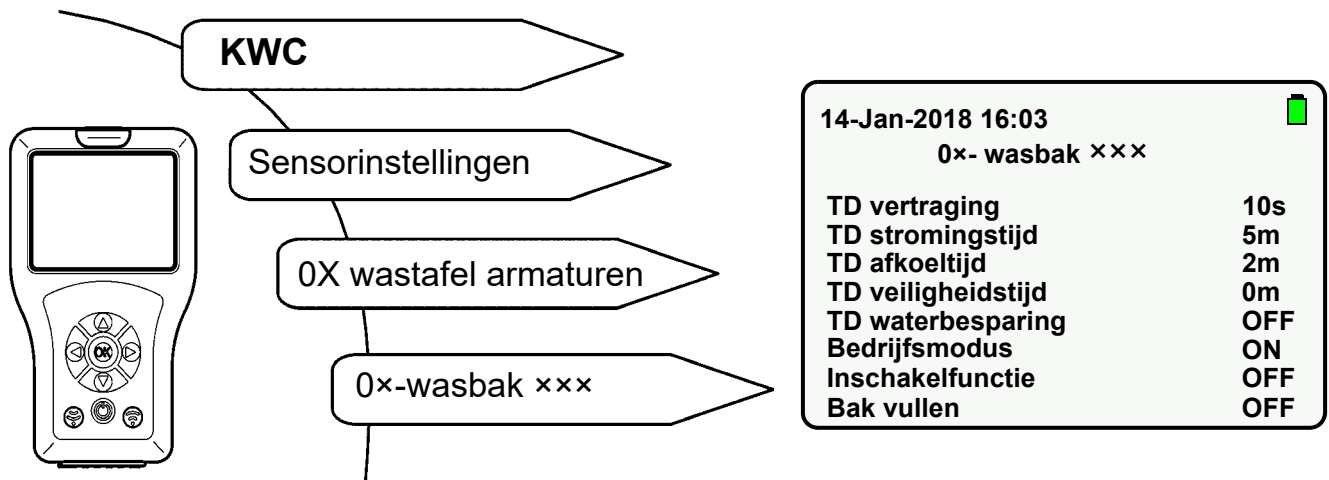

24.1 "Inschakelfunctie" met " ▲▼ "-toetsen selecteren.

24.2 "OK"-toets indrukken.

24.3 "Inschakelfunctie" met " ▲▼ "-toetsen op "ON" zetten.

24.4 Met "OK"-toets bevestigen.

24.5  -toets indrukken.

- De gewijzigde parameter wordt naar de armatuur verzonden.

25. Inschakeling spoeling activeren

Als Inschakeling spoeling is geactiveerd, wordt de armatuur na het aanleggen van de bedrijfsspanning gespoeld. De stromingstijd komt daarbij overeen met de ingestelde stromings- of nalooptijd.

Volgende menu-items selecteren om naar het gewenste scherm te gaan:

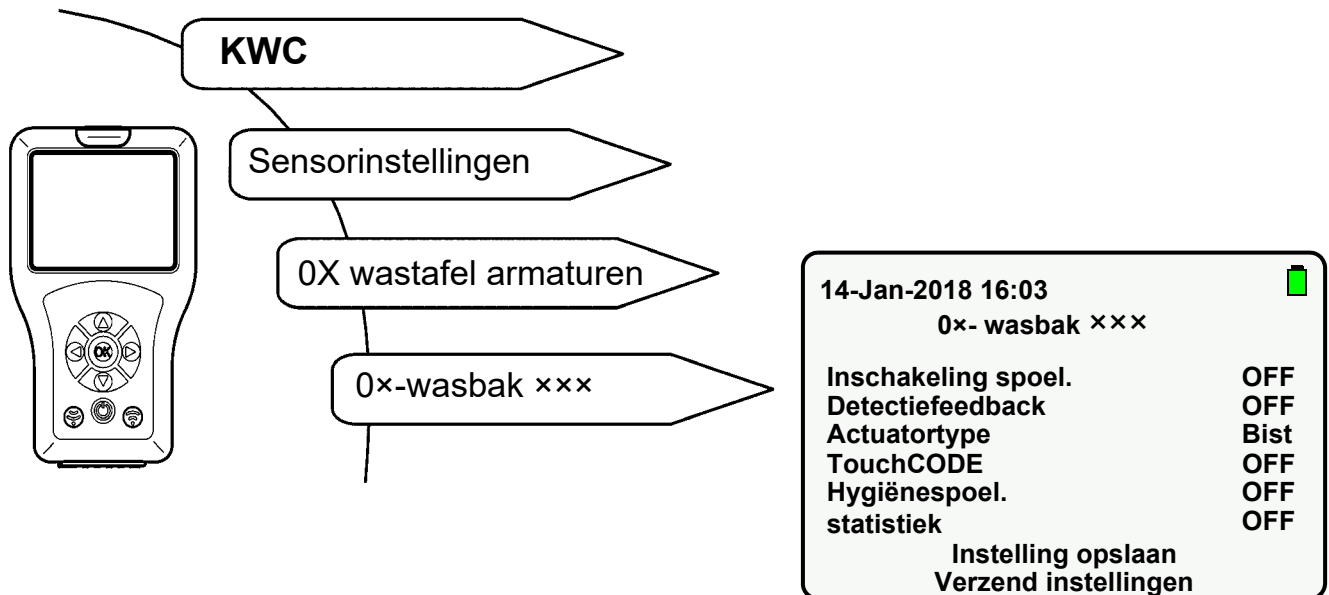

25.1 "Inschakeling spoel." met " ▲▼ "-toetsen selecteren.

25.2 "OK"-toets indrukken.

25.3 "Inschakelingfunctie" met " ▲▼ "-toetsen op "ON" zetten.

25.4 Met "OK"-toets bevestigen.

25.5 -toets indrukken.

- De gewijzigde parameter wordt naar de armatuur verzonden.

26. TouchCODE activeren

Als de functie TouchCODE is geactiveerd, kan

- na het aanleggen van de bedrijfsspanning de hygiënespoeling binnen een minuut met de hand worden in- of uitgeschakeld (zie [Kapitel 36.](#)).
- de functie Bak vullen (continue stroming) worden gestart (zie [Kapitel 33.](#)).

Volgende menu-item selecteren om naar het gewenste scherm te gaan:

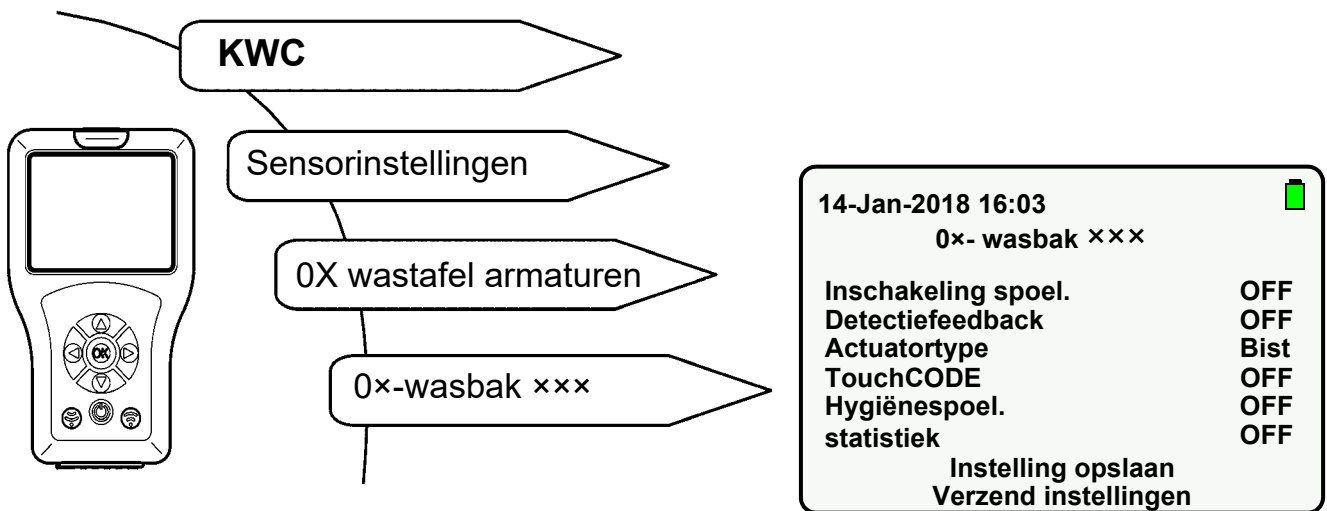

26.1 "TouchCODE" met " ▲▼ "-toetsen selecteren.

26.2 "OK"-toets indrukken.

26.3 "TouchCODE" met " ▲▼ "-toetsen op "ON" zetten.

26.4 Met "OK"-toets bevestigen.

26.5  -toets indrukken.

- De gewijzigde parameter wordt naar de armatuur verzonden.

27. Reinigingsuitschakeling instellen

Als Reinigingsuitschakeling is geactiveerd, reageert de armatuur gedurende de aangegeven tijd alleen op de afstandsbediening.

Volgende menu-items selecteren om naar het gewenste scherm te gaan:

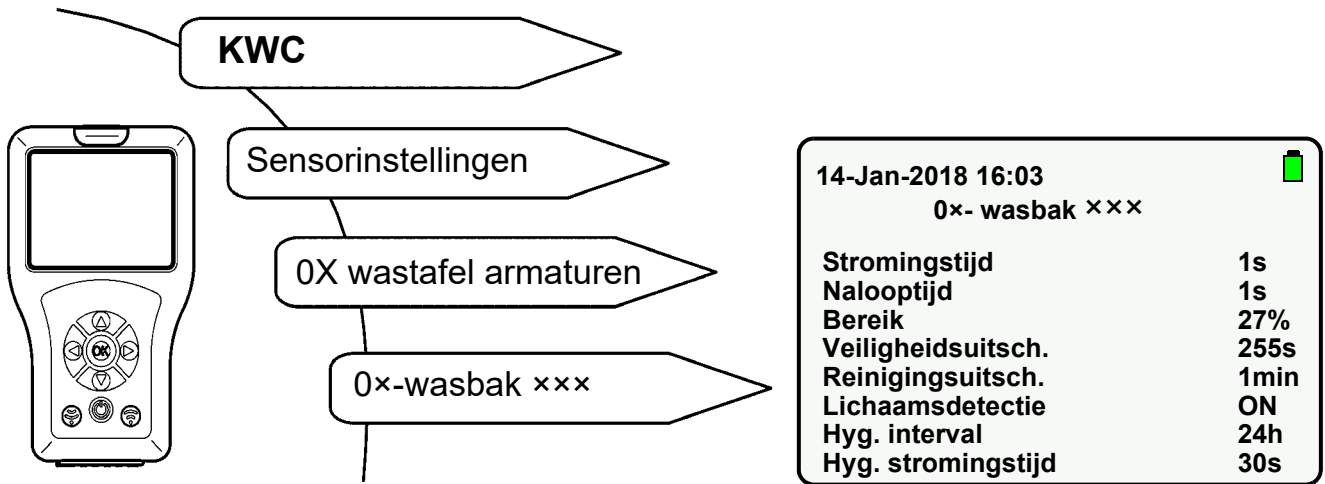

27.1 "Reinigingsuitsch." met " ▲▼ "-toetsen selecteren.

27.2 "OK"-toets indrukken.

27.3 "Uitschakeltijd" met " ▲▼ "-toetsen instellen (1-255 min).

27.4 Met "OK"-toets bevestigen.

27.5  -toets indrukken.

- De gewijzigde parameter wordt naar de armatuur verzonden.

28. Reinigungsuitschakeling inschakelen

Als Reinigungsuitschakeling is geactiveerd, reageert de armatuur gedurende de ingevoerde tijd alleen op de afstandsbediening.

Volgende menu-items selecteren om naar het gewenste scherm te gaan:

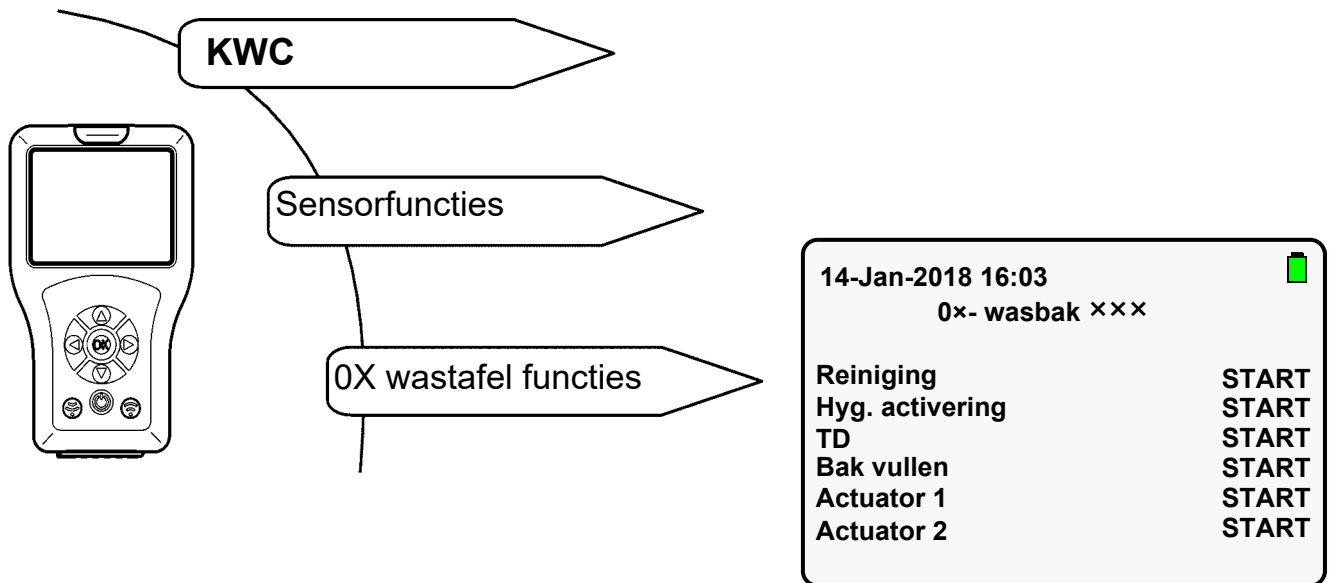

28.1 "Reiniging" met " ▲▼ "-toetsen selecteren.

28.2 "OK"-toets indrukken.

28.3 "Reiniging" met " ▲▼ "-toetsen op "**START**" zetten.

28.4 Met "OK"-toets bevestigen.

28.5 -toets indrukken.

- De armatuur wordt gedurende de ingestelde tijd gedeactiveerd.
- De sensor-LED knippert om de 10 s groen.

 Alleen de geselecteerde actie wordt uitgevoerd.

 De functie Reinigungsuitschakeling kan voortijdig worden gestopt.

28.6 "Reiniging" met " ▲▼ "-toetsen selecteren.

28.7 "OK"-toets indrukken.

28.8 "Reiniging" met " ▲▼ "-toetsen op "**STOP**" zetten.

28.9 Met "OK"-toets bevestigen.

28.10 -toets indrukken.

- De reinigungsuitschakeling wordt gestopt.

29. Veiligheidsuitschakeling instellen

De armatuur schakelt bij continue reflectie na de ingestelde tijd uit.

Volgende menu-items selecteren om naar het gewenste scherm te gaan:

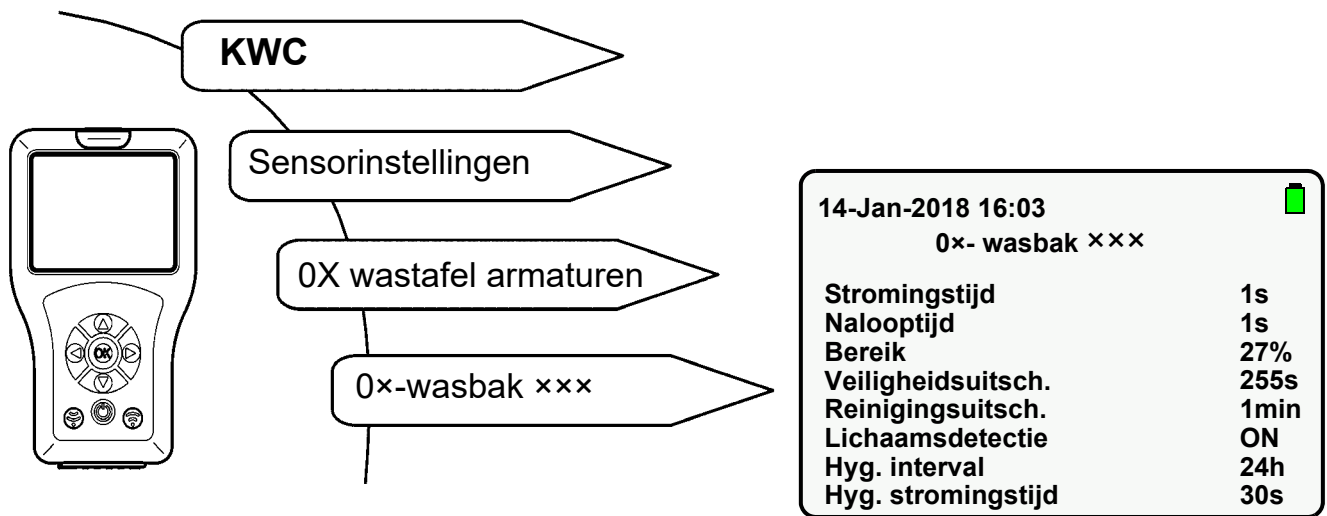

29.1 "Veiligheidsuitsch." met " ▲▼ "-toetsen selecteren.

29.2 "OK"-toets indrukken.

29.3 "Uitschakeltijd" met " ▲▼ "-toetsen instellen (1-255 s).

29.4 Met "OK"-toets bevestigen.

29.5  -toets indrukken.

- De gewijzigde parameter wordt naar de armatuur verzonden.

30. Armatuur uitschakelen

De armatuur kan permanent worden uitgeschakeld.

Dit komt overeen met de bedrijfsmodus OFF (zie [Kapitel 23.](#)).

31. Functie Bak vullen inschakelen

Als de functie Bak vullen is geactiveerd, kan met de afstandsbediening Bak vullen (continue stroming) worden gestart.

Als de functies Bak vullen en TouchCODE zijn geactiveerd, kan na het aanleggen van de bedrijfsspanning Bak vullen (continue stroming) na een minuut met de hand worden gestart (zie handleiding armatuur).

Volgende menu-items selecteren om naar het gewenste scherm te gaan:

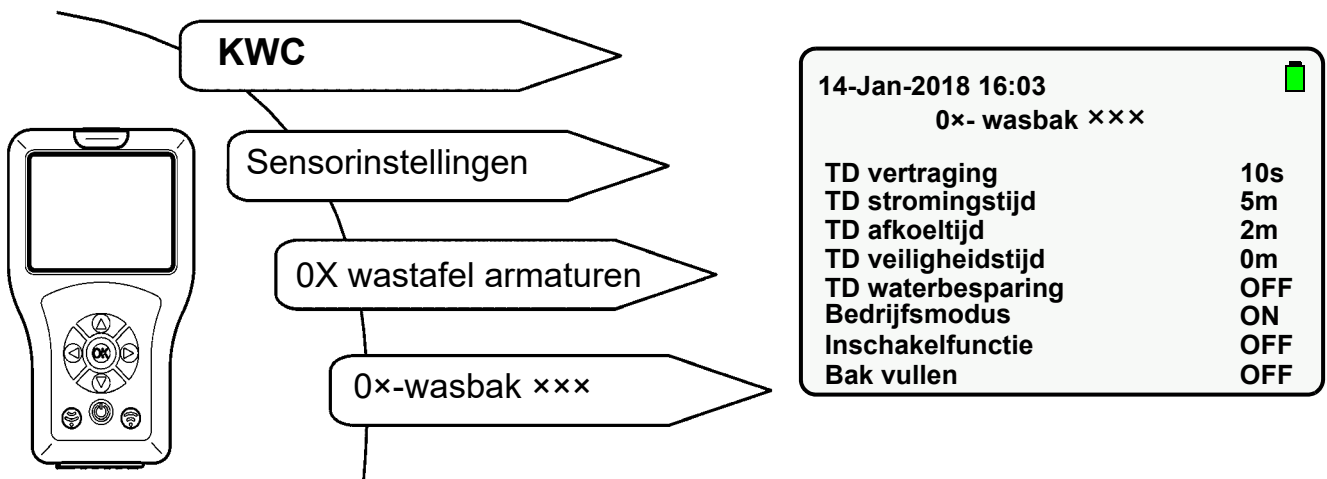

31.1 "Bak vullen" met " ▲▼ "-toetsen selecteren.

31.2 "OK"-toets indrukken.

31.3 "Bak vullen" met " ▲▼ "-toetsen op "ON" zetten.

31.4 Met "OK"-toets bevestigen.

31.5 -toets indrukken.

- De gewijzigde parameter wordt naar de armatuur verzonden.

32. Bak vullen/continue stroming instellen

De tijd bak vullen is de tijd waarin het water na het starten van de functie Bak vullen stroomt.

Volgende menu-items selecteren om naar het gewenste scherm te gaan:

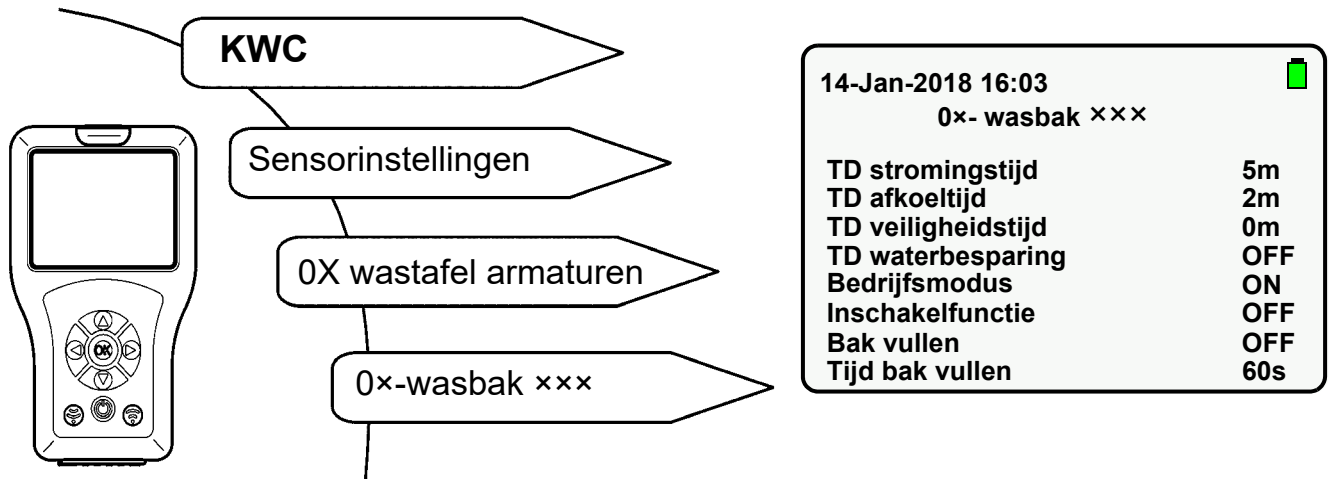

32.1 "Tijd bak vullen" met " ▲▼ "-toetsen selecteren.

32.2 "OK"-toets indrukken.

32.3 "Tijd bak vullen" met " ▲▼ "-toetsen instellen (0-255s).

32.4 Met "OK"-toets bevestigen.

32.5  -toets indrukken.

- De gewijzigde parameter wordt naar de armatuur verzonden.

33. Bak vullen/continue stroming starten

Als de functie Bak vullen wordt gestart, stroomt er gedurende de ingestelde tijd water.

Volgende menu-items selecteren om naar het gewenste scherm te gaan:

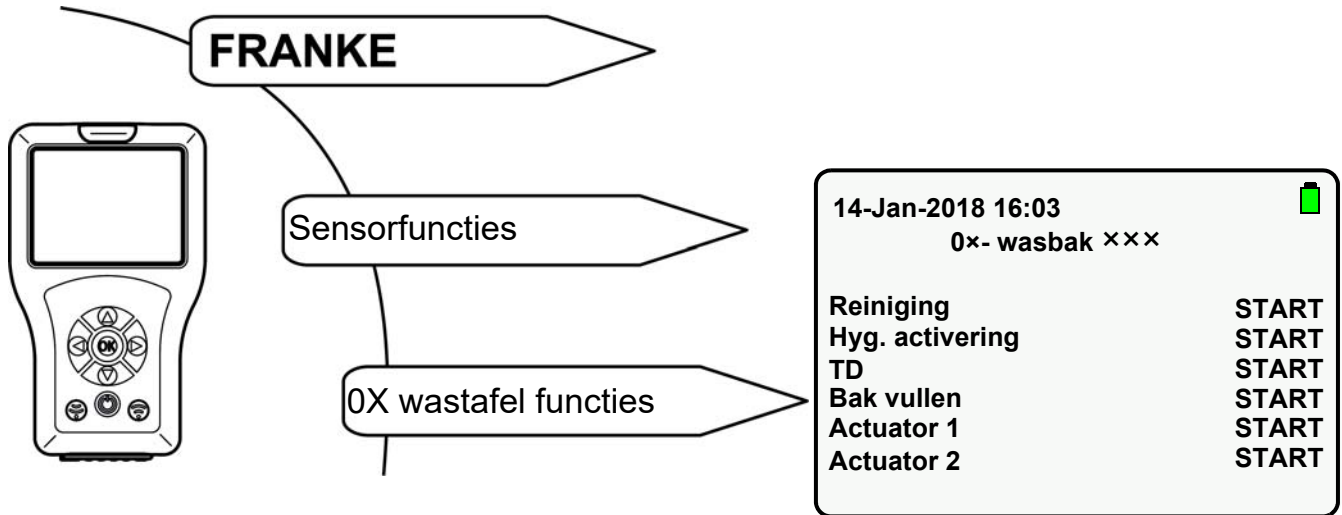

33.1 "Bak vullen" met " ▲▼ "-toetsen selecteren.

33.2 "OK"-toets indrukken.

33.3 "Bak vullen" met " ▲▼ "-toetsen op "START" zetten.

33.4 Met "OK"-toets bevestigen.

33.5  -toets indrukken.

- Het water stroomt gedurende de ingestelde tijd.

 Alleen de geselecteerde actie wordt uitgevoerd.

 De functie Bak vullen kan voortijdig worden gestopt.

33.6 "Bak vullen" met " ▲▼ "-toetsen selecteren.

33.7 "OK"-toets indrukken.

33.8 "Bak vullen" met " ▲▼ "-toetsen op "STOP" zetten.

33.9 Met "OK"-toets bevestigen.

33.10  -toets indrukken.

- De functie Bak vullen/continue stroming wordt gestopt.

34. Detectiefeedback inschakelen

Als de functie Detectiefeedback is geactiveerd, wordt een lichaam in het detectiebereik gedetecteerd.

Als een lichaam in het detectiebereik wordt gedetecteerd,

- brandt de sensor-LED groen.
- wordt de armatuur geactiveerd.

Volgende menu-items selecteren om naar het gewenste scherm te gaan:

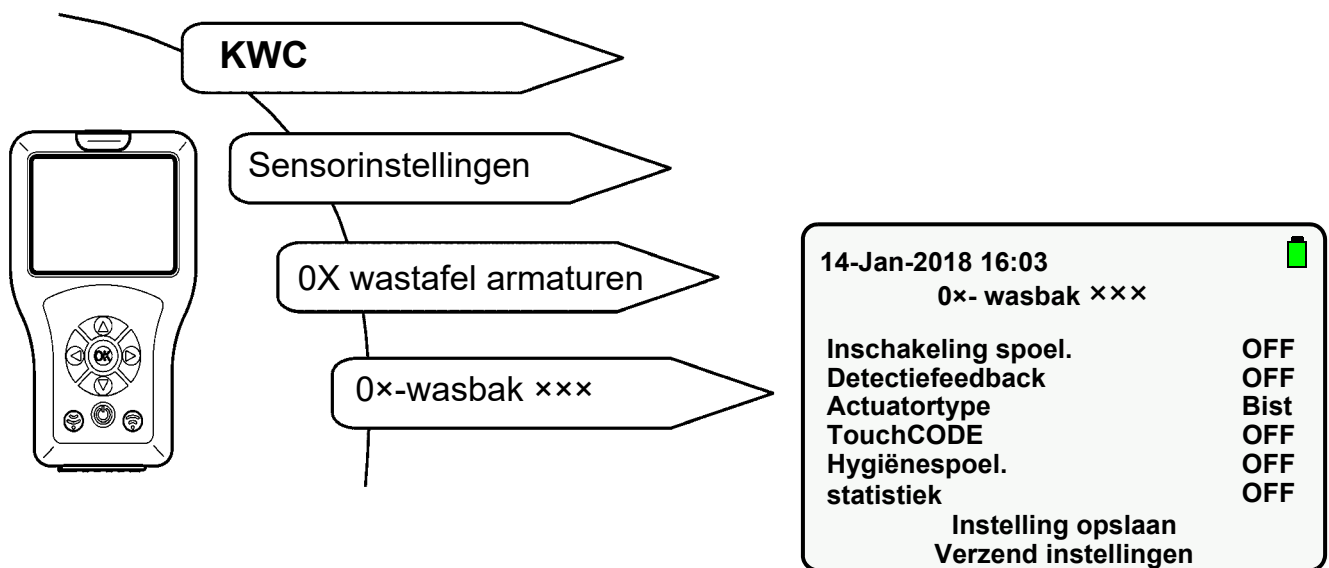

34.1 "Detectiefeedback" met " ▲▼ "-toetsen selecteren.

34.2 "OK"-toets indrukken.

34.3 "Detectiefeedback" met " ▲▼ "-toetsen op "ON" zetten.

34.4 Met "OK"-toets bevestigen.

34.5  -toets indrukken.

- De gewijzigde parameter wordt naar de armatuur verzonden.

35. Lichaamsdetectie inschakelen

☞ Deze functie is alleen voor de kraanlijn F5 beschikbaar.

Als de functie Lichaamsdetectie is geactiveerd, wordt een lichaam op max. 700 mm afstand in het detectiebereik gedetecteerd.

Als een lichaam in het detectiebereik wordt gedetecteerd,

- brandt de sensor-LED groen.
- wordt de armatuur niet geactiveerd.

Volgende menu-items selecteren om naar het gewenste scherm te gaan:

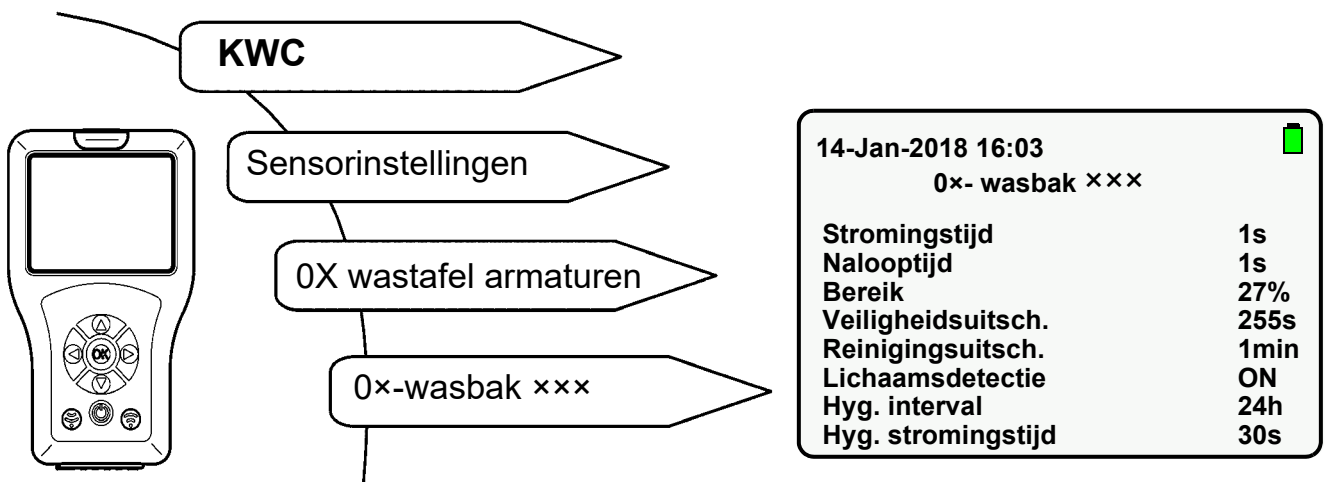

35.1 "Lichaamsdetectie" met " ▲▼ "-toetsen selecteren.

35.2 "OK"-toets indrukken.

35.3 "Lichaamsdetectie" met " ▲▼ "-toetsen op "ON" zetten.

35.4 Met "OK"-toets bevestigen.

35.5 -toets indrukken.

- De gewijzigde parameter wordt naar de armatuur verzonden.

36. Hygiënespoeling in-/uitschakelen

Als de functie Hygiënespoeling is geactiveerd, stroomt er na het ingestelde interval na het laatste gebruik gedurende de ingestelde tijd water.

Volgende menu-items selecteren om naar het gewenste scherm te gaan:

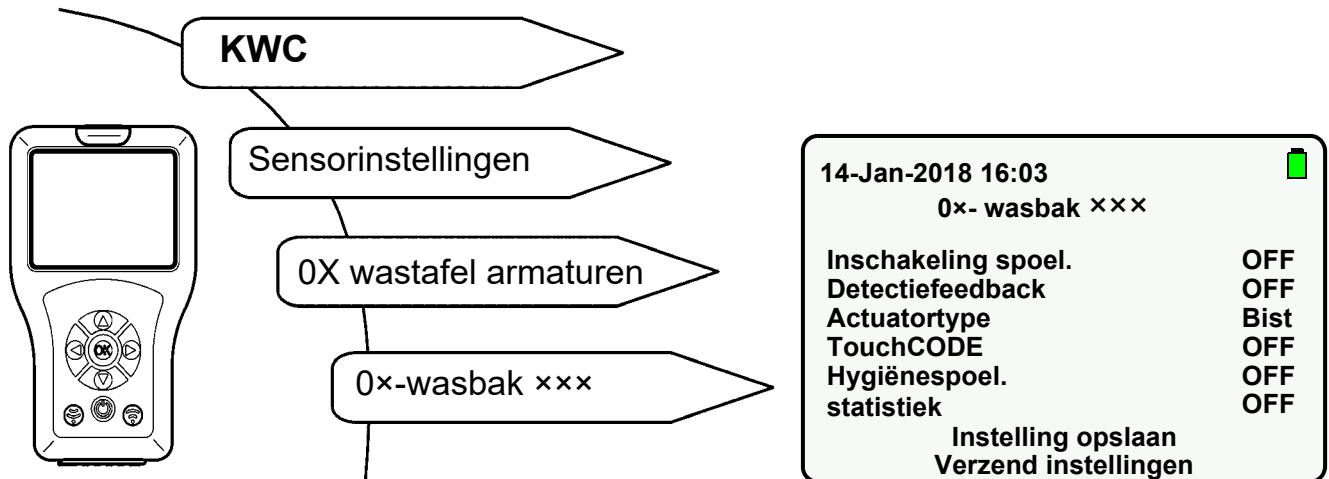

- 36.1 "Hygiënespoel." met " ▲▼ "-toetsen selecteren.
- 36.2 "OK"-toets indrukken.
- 36.3 "Hygiënespoel." met " ▲▼ "-toetsen op "ON" of "OFF" zetten.
- 36.4 Met "OK"-toets bevestigen.
- 36.5  -toets indrukken.
 - De gewijzigde parameter wordt naar de armatuur verzonden.

37. Hygiëne-interval instellen

Armatuur F3/F5

Het hygiëne-interval is de tijd waarna de armatuur automatisch na het laatste gebruik wordt geactiveerd.

Hygiëne-unit ACLM

Het hygiëne-interval is de tijd waarna de armatuur automatisch na de laatste hygiënespoeling wordt geactiveerd.

Volgende menu-items selecteren om naar het gewenste scherm te gaan:

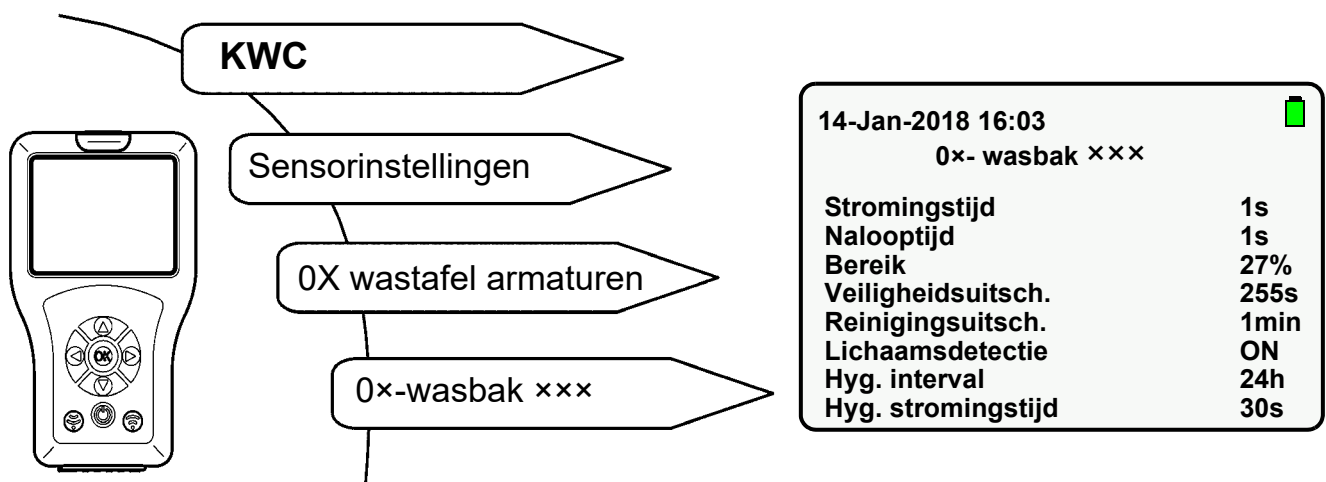

37.1 "Hyg. interval" met " ▲▼ "-toetsen selecteren.

37.2 "OK"-toets indrukken.

37.3 "Hyg. interval" met " ▲▼ "-toetsen instellen (0-255h).

37.4 Met "OK"-toets bevestigen.

37.5  -toets indrukken.

- De gewijzigde parameter wordt naar de armatuur verzonden.

38. Hygiënestromingstijd instellen

De hygiënestromingstijd is de tijd gedurende dewelke het water na het activeren van de hygiënespoeling stroomt.

Volgende menu-items selecteren om naar het gewenste scherm te gaan:

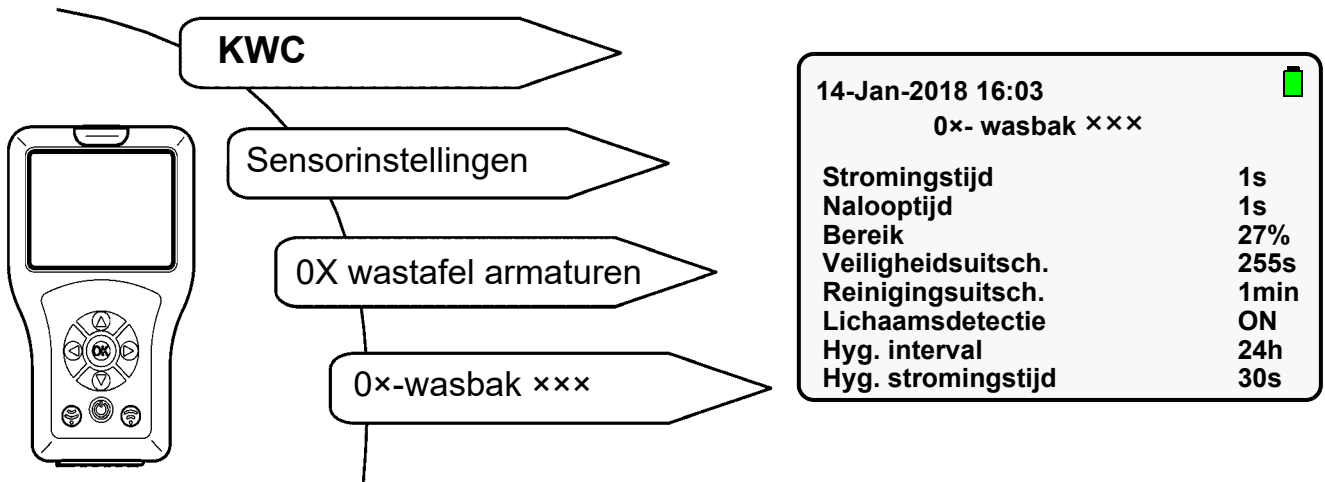

38.1 "Hyg. stromingstijd" met " ▲▼ "-toetsen selecteren.

38.2 "OK"-toets indrukken.

38.3 "Hyg. stromingstijd" met " ▲▼ "-toetsen instellen (0-255s).

38.4 Met "OK"-toets bevestigen.

38.5  -toets indrukken.

- De gewijzigde parameter wordt naar de armatuur verzonden.

39. Hygiënespoeling starten

Indien nodig kan de hygiënespoeling handmatig worden gestart.

Volgende menu-items selecteren om naar het gewenste scherm te gaan:

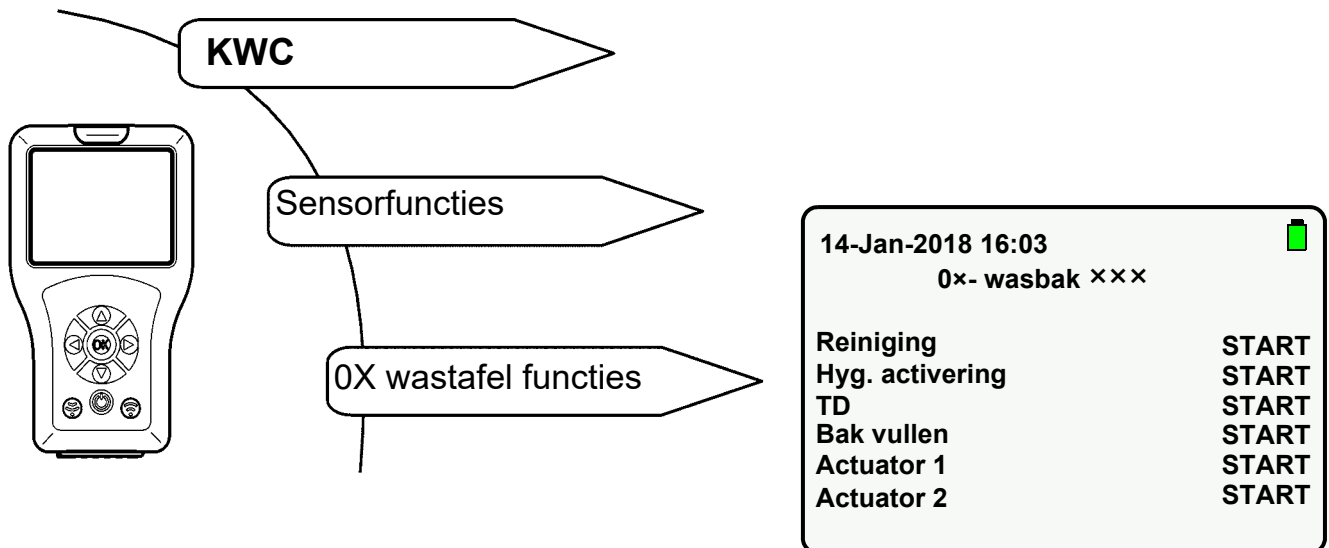

39.1 "Hyg. activering" met " ▲▼ "-toetsen selecteren.

39.2 "OK"-toets indrukken.

39.3 Met " ▲▼ "-toetsen op "START" zetten.

39.4 Met "OK"-toets bevestigen.

39.5  -toets indrukken.

- De hygiënespoeling start.

 Alleen de geselecteerde actie wordt uitgevoerd.

 De hygiënespoeling kan voortijdig worden gestopt.

39.6 "Hyg. activering" met " ▲▼ "-toetsen selecteren.

39.7 "OK"-toets indrukken.

39.8 Met " ▲▼ "-toetsen op "STOP" zetten.

39.9 Met "OK"-toets bevestigen.

39.10  -toets indrukken.

- De hygiënespoeling wordt gestopt.

40. Eisen voor thermische desinfectie

Basis voor de uitvoering van de thermische desinfectie is het DVGW-werkblad W 551.

De thermische desinfectie moet het volledige systeem inclusief alle aftaparmaturen omvatten.

Alle binnenoppervlakken in een drinkwaterinstallatiesysteem die met water in aanraking komen, moeten gedurende meer dan 3 minuten op een minimale temperatuur van 70 °C worden verwarmd (bijv. materiaaltemperatuur douchekop). Daarom moet het water in de drinkwaterverwarmer tot 85 °C worden opgewarmd. De uitlooptemperatuur (of beter: de oppervlaktetemperatuur) moet aan elk aftappunt worden gecontroleerd.

Om ervoor te zorgen dat deze maatregel bij circulatiesystemen voor het volledige systeem (warmwater- en circulatieleiding) geldt, moeten tijdens de opwarmfase van de drinkwaterverwarmer alle aftappunten gesloten zijn. De circulatiepomp moet met continue stroming werken. Deze bedrijfstoestand wordt zolang aangehouden tot een temperatuur van ≥ 70 °C in de circulatie wordt bereikt.

Pas daarna worden de aftappunten achtereenvolgens bij geopende uitloop gespoeld.

Afhankelijk van de grootte van de installatie en de constructie van de leidingen moet de thermische desinfectie per gedeelte worden uitgevoerd. Om daarbij nieuwe contaminatie van de installatie uit te sluiten, moeten de afzonderlijke gedeeltes direct na elkaar de thermische desinfectie ondergaan.

Het kan nodig zijn om de thermische desinfectie te onderbreken tot de drinkwaterverwarmer opnieuw wordt opgewarmd.

Na voltooiing van de thermische desinfectie moet de installatie naar reglementair gebruik worden teruggezet. Daarvoor moet elke armatuur worden bediend om deze van warm water (> 43 °C) te ontdoen.



Waarschuwing!

Tijdens de thermische desinfectie moeten persoonlijke veiligheidsmaatregelen (bescherming tegen brandwonden) worden getroffen, bijv. blokkeren van de sanitaire ruimte.

Veronachtzaming kan lichamelijk letsel door brandwonden veroorzaken.

Voor de uitvoering, bewaking en protocollering (ruimte, aftappunt, datum, tijd, temperatuur, duur) is de exploitant verantwoordelijk.

Eventuele garantieclaims van derden die te wijten zijn aan een ondeskundige uitvoering van de thermische desinfectie door de exploitant, worden door de fabrikant afgewezen.

41. TD vertraging instellen

De vertragingstijd is de tijdspanne tussen het startcommando en de daadwerkelijke start van de thermische desinfectie.

Volgende menu-items selecteren om naar het gewenste scherm te gaan:

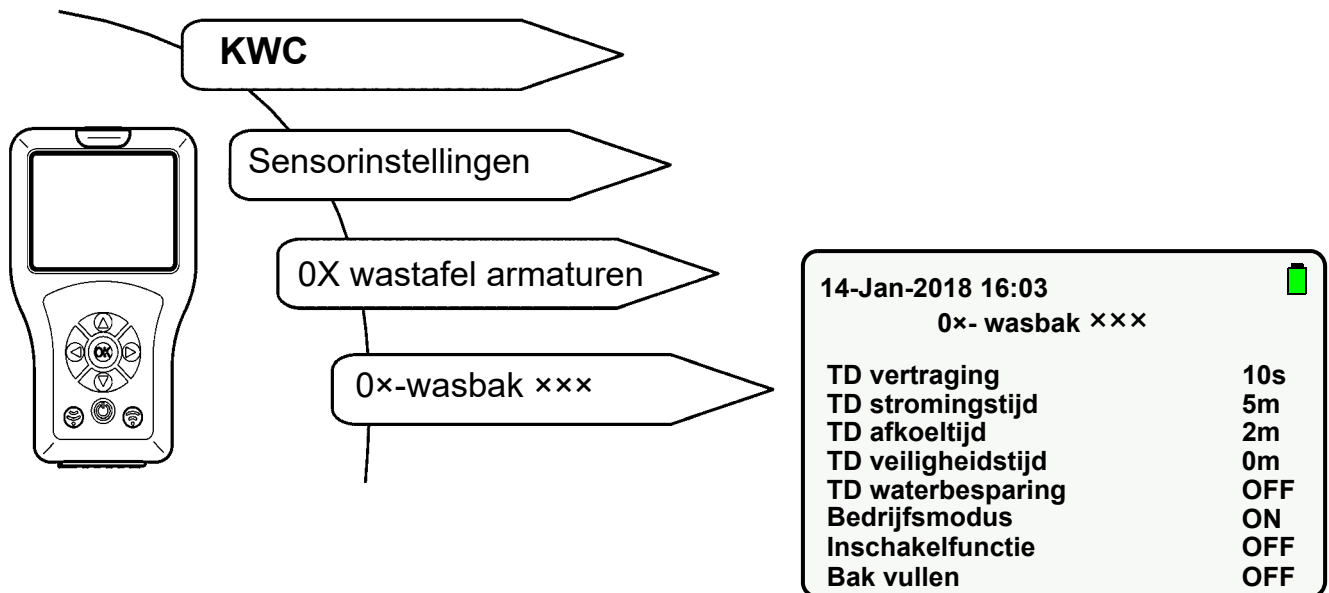

41.1 "TD vertraging" met " ▲▼ "-toetsen selecteren.

41.2 "OK"-toets indrukken.

41.3 "TD vertraging" met " ▲▼ "-toetsen instellen (0-255 s).

41.4 Met "OK"-toets bevestigen.

41.5  -toets indrukken.

- De gewijzigde parameter wordt naar de armatuur verzonden.

42. TD stromingstijd instellen

De stromingstijd is de tijdspanne waarin het materiaaloppervlak met een verhoogde watertemperatuur wordt behandeld.

Volgende menu-items selecteren om naar het gewenste scherm te gaan:

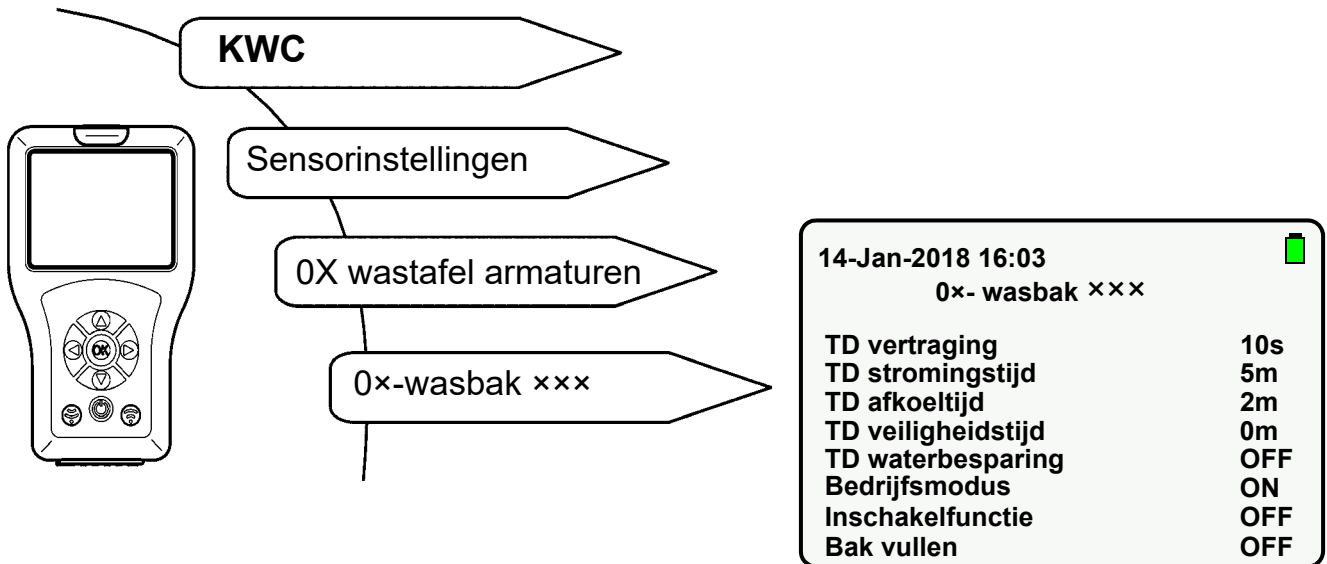

42.1 "TD stromingstijd" met " ▲▼ "-toetsen selecteren.

42.2 "OK"-toets indrukken.

42.3 "TD stromingstijd" met " ▲▼ "-toetsen instellen (0-255 min).

42.4 Met "OK"-toets bevestigen.

42.5  -toets.

- De gewijzigde parameter wordt naar de armatuur verzonden.

43. TD afkoeltijd instellen

De afkoeltijd is de tijdspanne waarin het water bij de armatuur de normale gebruikstemperatuur heeft bereikt.

Volgende menu-items selecteren om naar het gewenste scherm te gaan:

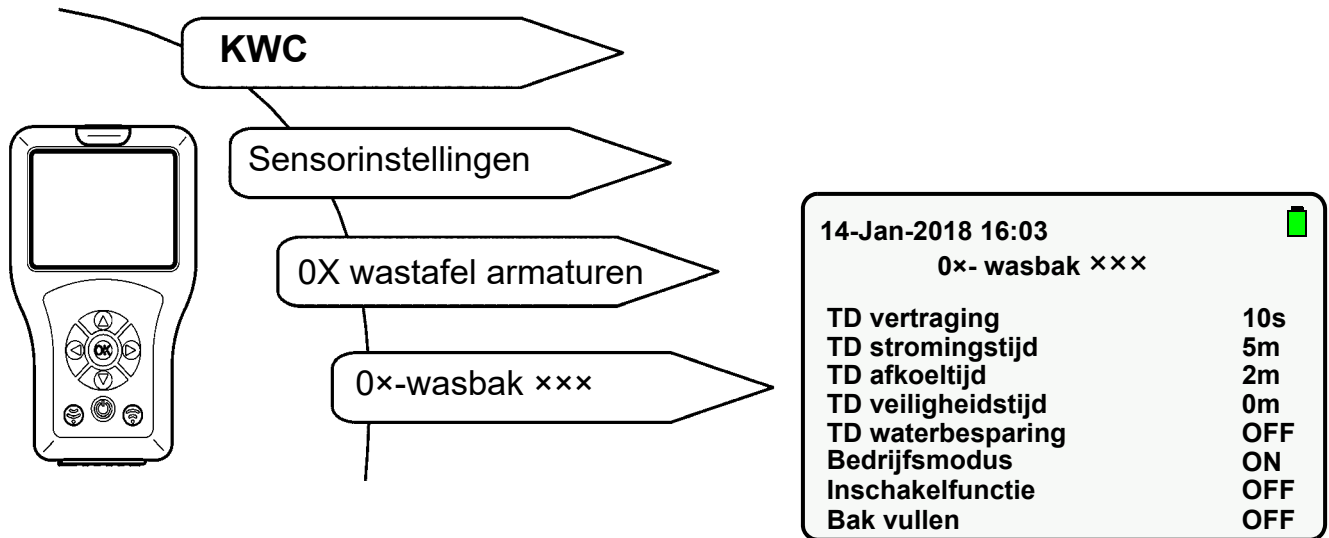

43.1 "TD afkoeltijd" met " ▲▼ "-toetsen selecteren.

43.2 "OK"-toets indrukken.

43.3 "TD afkoeltijd" met " ▲▼ "-toetsen instellen (0-255 min).

43.4 Met "OK"-toets bevestigen.

43.5 -toets indrukken.

- De gewijzigde parameter wordt naar de armatuur verzonden.

44. TD veiligheidstijd instellen

De veiligheidstijd is de tijdspanne die tussen TD stromingstijd en TD afkoeltijd nodig is om het drinkwaterleidingsysteem op normale temperatuur te brengen.

Volgende menu-items selecteren om naar het gewenste scherm te gaan:

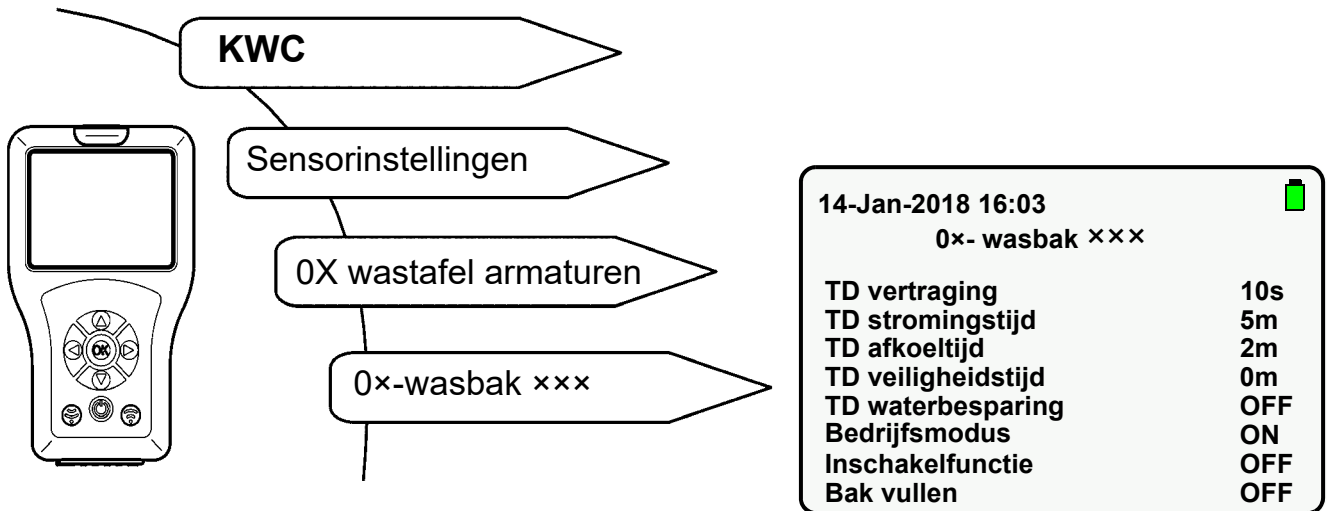

44.1 "TD veiligheidstijd" met " ▲▼ "-toetsen selecteren.

44.2 "OK"-toets indrukken.

44.3 "TD veiligheidstijd" met " ▲▼ "-toetsen instellen (0-255 min).

44.4 Met "OK"-toets bevestigen.

44.5 -toets indrukken.

- De gewijzigde parameter wordt naar de armatuur verzonden.

45. TD waterbesparing instellen

Als Waterbesparing is geactiveerd, wordt het water tijdens de inwerkfase pulserend uitgespoeld.

Volgende menu-items selecteren om naar het gewenste scherm te gaan:

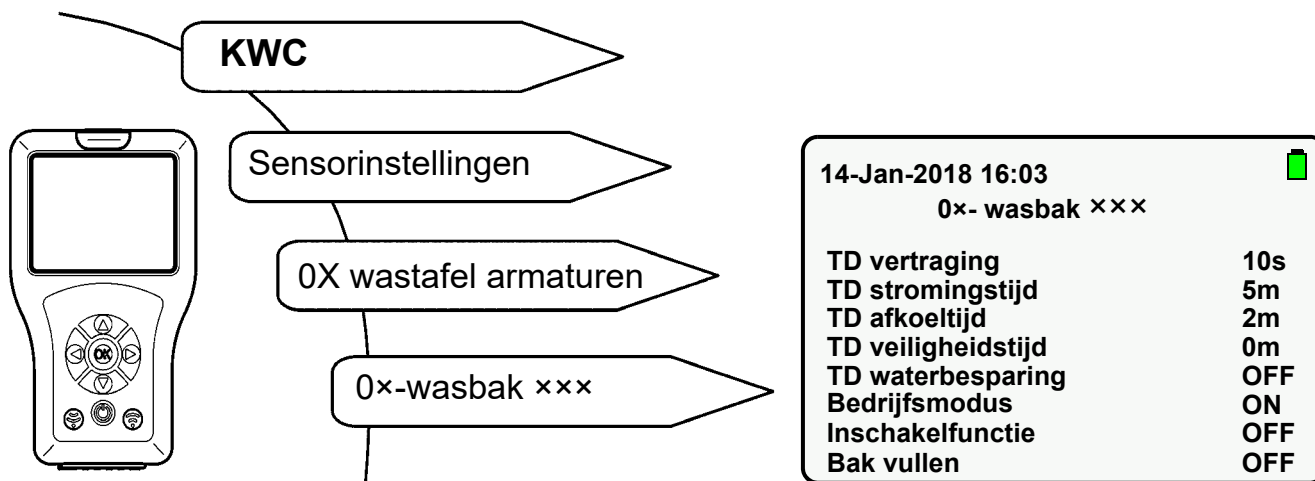

45.1 "TD waterbesparing" met " ▲▼ "-toetsen selecteren.

45.2 "OK"-toets indrukken.

45.3 "TD waterbesparing" met " ▲▼ "-toetsen op "ON" of "OFF" zetten.

45.4 Met "OK"-toets bevestigen.

45.5  -toets indrukken.

- De gewijzigde parameter wordt naar de armatuur verzonden.

46. Thermische desinfectie starten

De thermische desinfectie is een mogelijke behandelingsmaatregel voor een gedetecteerde bacteriële contaminatie in het waterleidingsysteem.

Volgende menu-items selecteren om naar het gewenste scherm te gaan:

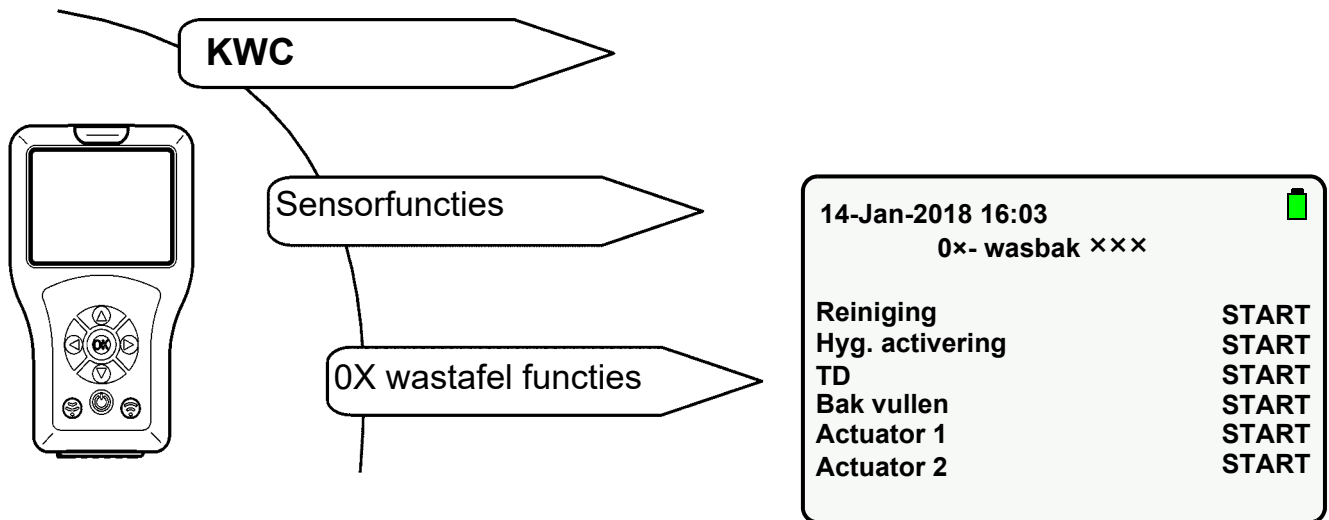

46.1 "TD" met " ▲▼ "-toetsen selecteren.

46.2 "OK"-toets indrukken.

46.3 "TD" met " ▲▼ "-toetsen op "START" zetten.

46.4 -toets indrukken.

- Tijdens de hele thermische desinfectie knippert de armatuur in een cyclus van 2 seconden oranje.

 Alleen de geselecteerde actie wordt uitgevoerd.

 De thermische desinfectie kan voortijdig worden gestopt.

46.5 "TD" met " ▲▼ "-toetsen selecteren.

46.6 "OK"-toets indrukken.

46.7 "TD" met " ▲▼ "-toetsen op "STOP" zetten.

46.8 -toets indrukken.

- De thermische desinfectie wordt gestopt.

Verloop thermische desinfectie

- Thermische desinfectie starten
- Startvertraging
Het magneetventiel opent pas na de ingestelde startvertraging.
Ten vroegste 10 s na de start van de thermische desinfectie stroomt er warm water.
- stromingstijd
Gedurende 2 min stroomt er warm water.
Na 2 min stroomt het water pulserend gedurende de rest van de ingestelde tijd (inwerkfase).
- Veiligheidsvenster
In deze tijd moet het water in de circulatieleiding tot de vooraf ingestelde temperatuur worden gekoeld.
- Afkoelfase
De rest van het warme water dat zich in de armatuur bevindt, wordt eruit gespoeld.

47. Statistiek activeren

Als de functie Statistiek is geactiveerd, slaat de armatuur statistische gegevens op. De statistische gegevens worden in een interval van 24 uur na het aanleggen van de bedrijfsspanning opgeslagen. De statistische gegevens worden na 31 dagen overschreven.

Volgende menu-items selecteren om naar het gewenste scherm te gaan:

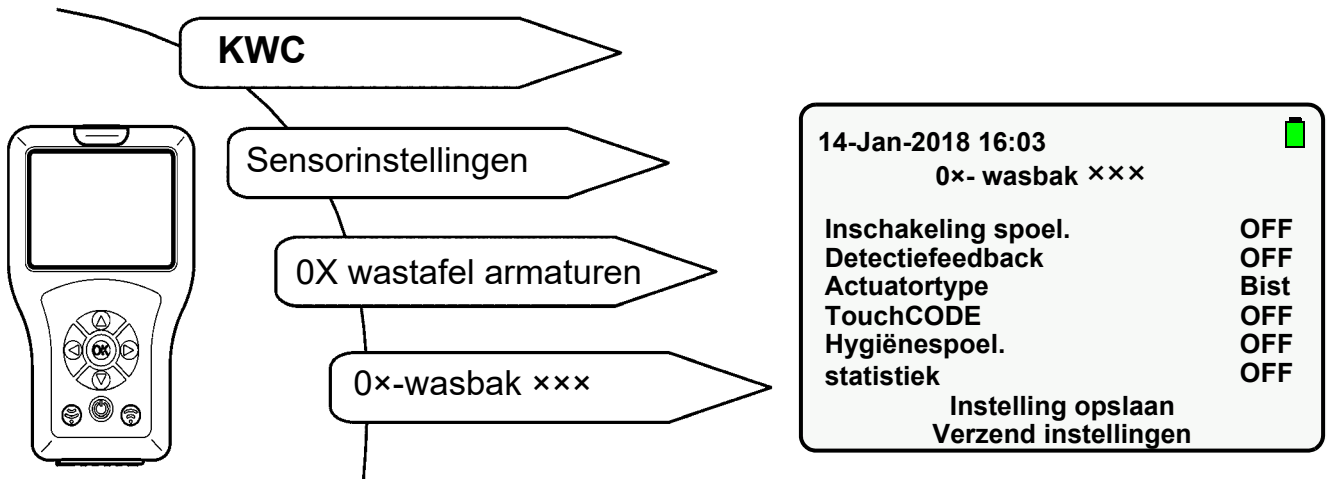

47.1 "Statistiek" met " ▲▼ "-toetsen selecteren.

47.2 "OK"-toets indrukken.

47.3 "Statistiek" met " ▲▼ "-toetsen op "ON" zetten.

47.4 Met "OK"-toets bevestigen.

47.5  -toets indrukken.

- De gewijzigde parameter wordt naar de armatuur verzonden.

48. Statistiek uitlezen en weergeven

De statistische gegevens kunnen alleen worden uitgelezen en weergegeven als vooraf de functie Statistiek werd geactiveerd (zie [Kapitel 47.](#)).

Volgende menu-items selecteren om naar het gewenste scherm te gaan:

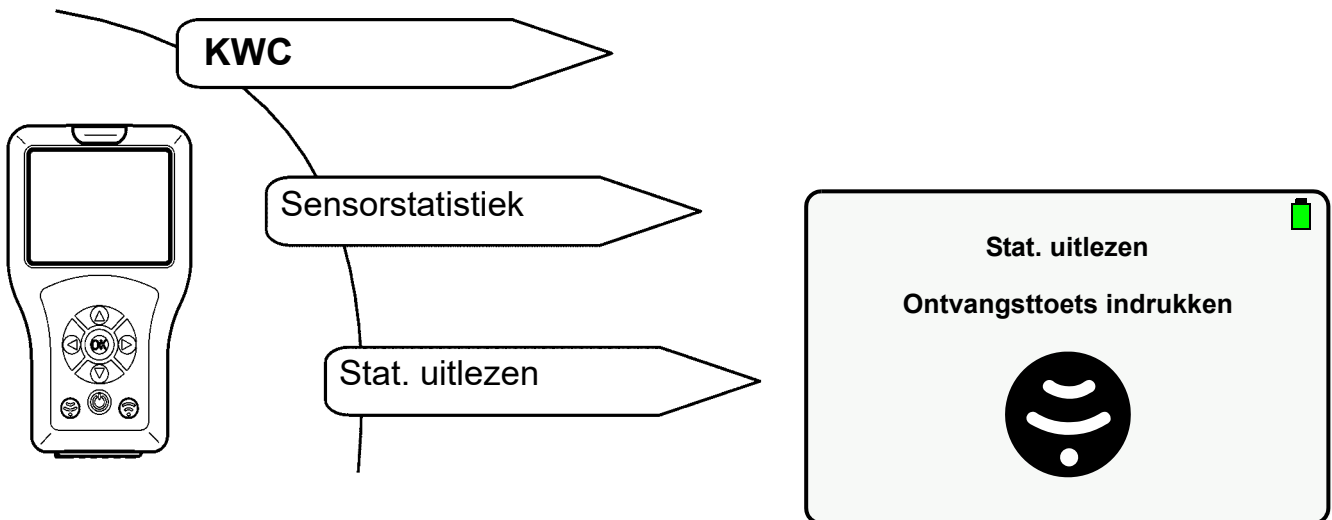

48.1 Statistiekbestand met "OK"-toets selecteren.

- Het volgende scherm wordt weergegeven:

The screenshot shows the 'Gebruiksstatistiek' screen. At the top, it displays the date and time '14-Jan-2018 16:03' and a battery icon. Below this is the title 'Gebruiksstatistiek'. The screen contains the following data:

Ser. Nr.	00700:10/08/17
Art.-nr.	000000000
Last TD	N/A
TD klaar	Nee
L hyg.	02-02-2018 10:03
Teller actief	241
Gebruiksstatistiek	

Toelichting:

- "Last TD" geeft tot maximaal 10 dagen met terugwerkende kracht de laatste thermische desinfectie weer. Bij meer dan 10 dagen wordt N/A weergegeven.
- "TD klaar" geeft weer of de laatste thermische desinfectie zonder onderbreking werd uitgevoerd.
- "L hyg." geeft tot maximaal 10 dagen met terugwerkende kracht de laatste hygiënespoeling weer. Bij meer dan 10 dagen wordt N/A weergegeven.
- "Teller actief" geeft weer hoe vaak de armatuur werd geactiveerd.

48.2 Met " ▲▼ "-toetsen omlaag navigeren om het aantal activeringen van de armatuur gedurende de laatste 31 dagen met terugwerkende kracht weer te geven.

- Het volgende scherm wordt weergegeven:

14-Jan-2018 16:03	
Gebruiksstatistiek	
Gebruik	statistiek
02-02-2018:	0
01-02-2018:	0
31-01-2018:	0
30-01-2018:	0
29-01-2018:	0
28-01-2018:	0
27-01-2018:	0

49. Statistiek weergeven

Volgende menu-items selecteren om naar het gewenste scherm te gaan:

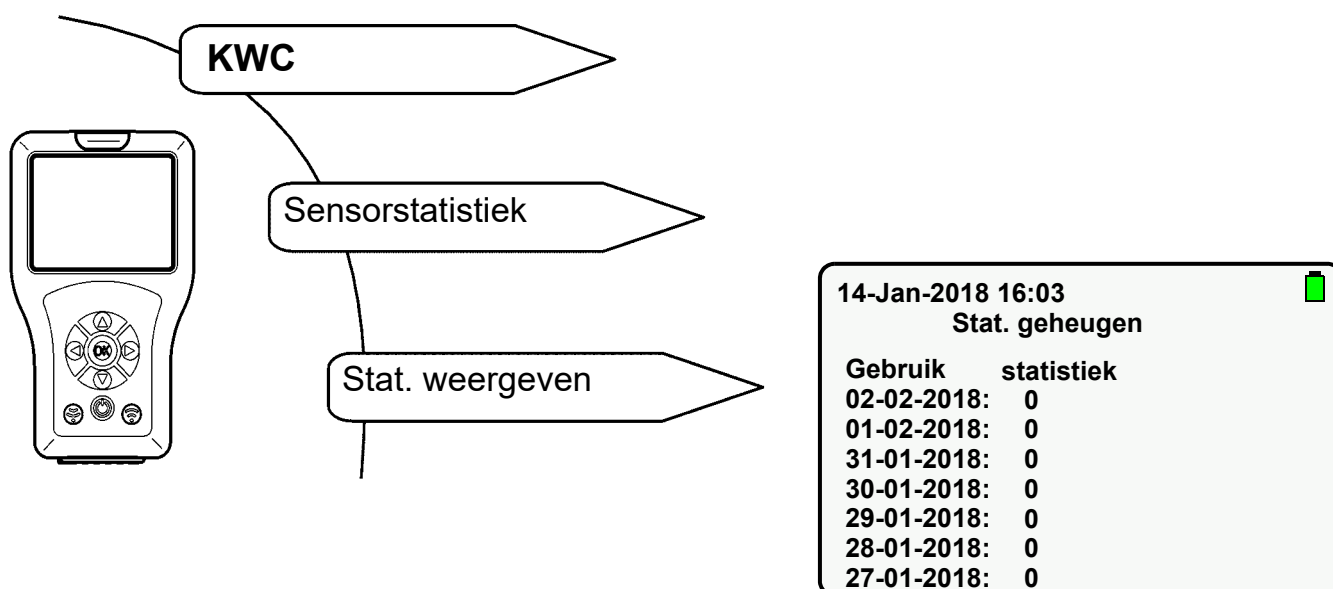

49.1 Met " ▲▼ "-toetsen omlaag navigeren om het gewenste statistiekbestand te markeren.

49.2 Statistiekbestand met "OK"-toets selecteren om de statistische gegevens weer te geven.

50. Statistiek opslaan

Volgende menu-items selecteren om naar het gewenste scherm te gaan:

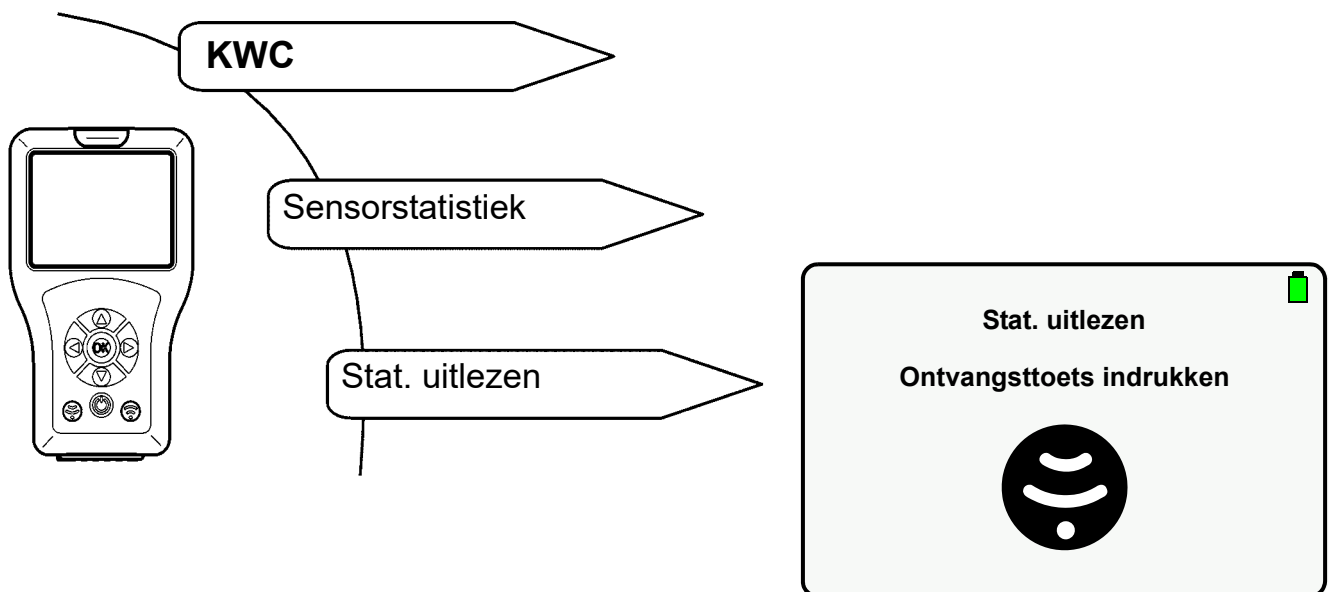

- De huidige statistische gegevens worden weergegeven.

50.1 Met " ▲▼ "-toetsen omlaag navigeren.

50.2 "Stat. opslaan" markeren.

50.3 Met "OK"-toets bevestigen.

- De statistische gegevens worden opgeslagen.
- Een csv-bestand wordt gegenereerd

Belangrijk!

De statistische gegevens kunnen in de USB-geheugenmodus worden gelezen en op een pc worden opgeslagen (zie [Kapitel 13.](#)).

Notizen

Australia

PR Kitchen and
Water Systems Pty Ltd
Dandenong South VIC 3175
Phone +61 3 9700 9100

Austria

KWC Austria GmbH
6971 Hard, Austria
Phone +43 5574 6735 0

**Belgium, Netherlands &
Luxembourg**

KWC Aquarotter GmbH
9320 Aalst; Belgium
Phone +31 (0) 492 728 224

Czech Republic

KWC Aquarotter GmbH
14974 Ludwigsfelde, Germany
Phone +49 3378 818 309

France

KWC Austria GmbH
6971 Hard, Austria
Phone +33 800 909 216

Germany

KWC Aquarotter GmbH
14974 Ludwigsfelde
Phone +49 3378 818 0

Italy

KWC Austria GmbH
6971 Hard, Austria
Numero Verde +39 800 789 233

Middle East

KWC ME LLC Ras Al Khaimah,
United Arab Emirates
Phone +971 7 2034 700

Poland

KWC Aquarotter GmbH
14974 Ludwigsfelde, Germany
Phone +48 58 35 19 700

Spain

KWC Austria GmbH
6971 Hard, Austria
Phone +43 5574 6735 211

Switzerland & Liechtenstein

KWC Group AG
5726 Unterkulm, Switzerland
Phone +41 62 768 69 00

Turkey

KWC ME LLC Ras Al Khaimah,
United Arab Emirates
Phone +971 7 2034 700

United Kingdom

KWC DVS Ltd - Northern Office
Barlborough S43 4PZ
Phone +44 1246 450 255

KWC DVS Ltd - Southern Office
Paignton TQ4 7TW
Phone +44 1803 529 021

EAST EUROPE

Bosnia Herzegovina
Bulgaria | Croatia
Hungary | Latvia
Lithuania | Romania
Russia | Serbia | Slovakia
Slovenia | Ukraine

KWC Aquarotter GmbH
14974 Ludwigsfelde, Germany
Phone +49 3378 818 261

SCANDINAVIA & ESTONIA

Finland | Sweden | Norway
Denmark | Estonia

KWC Nordics Oy
76850 Naarajärvi, Finland
Phone +358 15 34 111

OTHER COUNTRIES

KWC Austria GmbH
6971 Hard, Austria
Phone +43 5574 6735 0

