

Montage- und Betriebsanleitung

Application web ECC2 - Contrôleur de fonctions

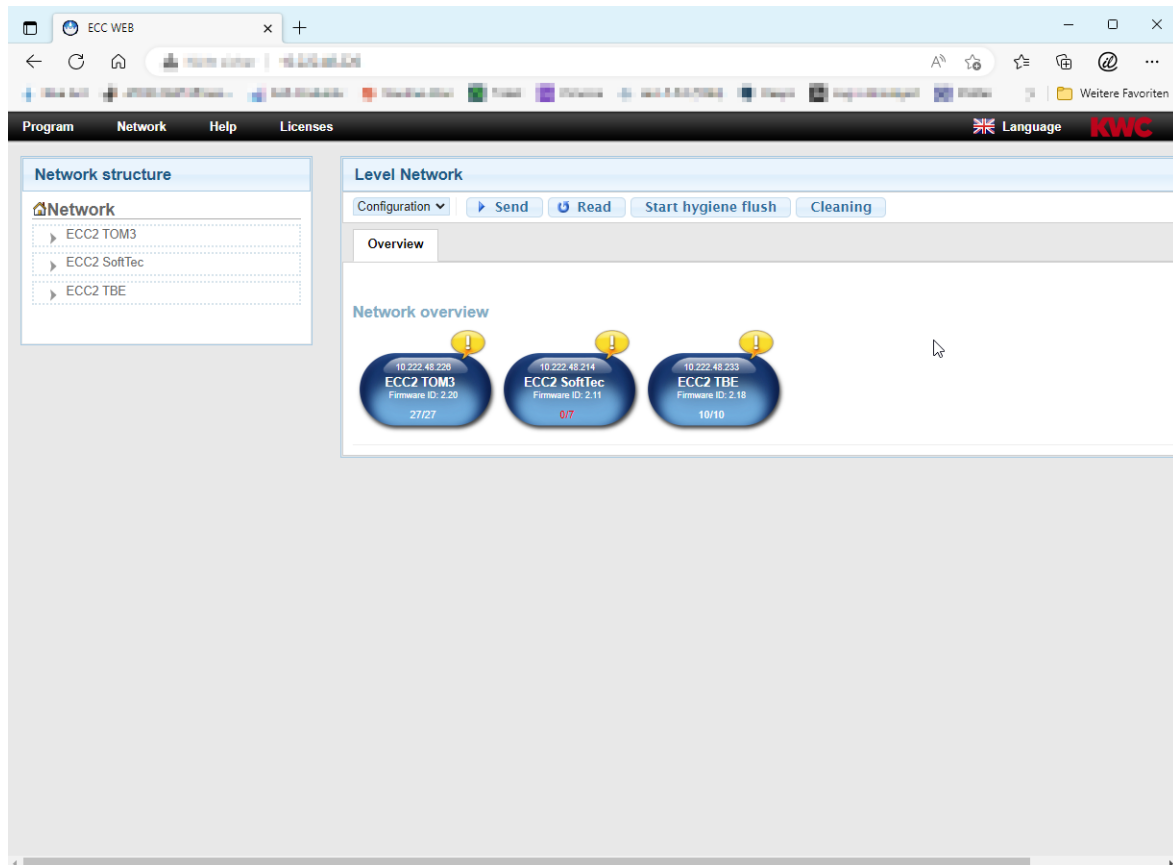

Attention !

KWC Aquarotter ne donne aucune garantie et décline toute responsabilité pour des éventuels dommages découlant de l'utilisation de l'application web (par ex. virus, perte de données). Les utilisateurs renoncent à toute réclamation contre KWC Aquarotter qui pourrait résulter de cette procédure. Les utilisateurs acceptent les présentes conditions d'utilisation avec l'emploi de l'application web.

Sommaire

1.	Explication des symboles	4
2.	Garantie	4
3.	Conditions du système	4
4.	Terminologie	5
5.	Introduction	6
6.	Lancer l'application web.	7
7.	Remarques destinées à l'utilisateur.	8
Construire un réseau Ethernet		
8.	Informations générales à propos de la communication avec le contrôleur de fonctions ECC2. . . .	10
9.	Configuration d'un réseau LAN (exemple).	10
10.	Connecter le contrôleur de fonctions ECC2 et le PC.	11
Barre du menu		
11.	Le menu "Programme".	11
12.	Le menu "Réseau".	13
13.	Le menu "Aide"	14
14.	Le menu "Langue"	14
Réseau		
15.	Niveau du réseau.	15
16.	Barre d'outils Configuration (niveau du réseau).	16
17.	Barre d'outils Fonctionnement (niveau du réseau)	17
Réseau en îlots		
18.	Niveau ECC	18
19.	Barre d'outils Configuration (niveau ECC).	19
20.	Barre d'outils Fonctionnement (niveau ECC).	21
21.	Onglet Aperçu (Niveau ECC).	22
22.	Onglet IP (Niveau ECC).	23
23.	Onglet E/S (Niveau ECC)	24
24.	Onglet Minuterie (Niveau ECC)	24
25.	Onglet Commande séquentielle (Niveau ECC)	26
26.	Onglet Statistique (Niveau ECC)	30
27.	Déroulement de la désinfection thermique	31
28.	Onglet DT (Niveau ECC)	32
29.	Onglet Événements (Niveau ECC)	33
30.	Onglet GLT (Niveau ECC)	34
31.	Onglet GLT (Niveau ECC)	34
32.	Onglet Info (Niveau ECC)	35

Groupe/groupe de fonctions

- 33. Groupe de fonctions Aperçu 36
- 34. Afficher groupe de fonctions 37

Robinetterie

- 35. Niveau Robinet 38
- 36. Barre d'outils Configuration (niveau robinet) 38
- 37. Barre d'outils Fonctionnement (niveau robinet) 39
- 38. Barre d'outils Temps d'écoulement (niveau robinet) 40
- 39. Barre d'outils Portée (niveau robinet) 40
- 40. Barre d'outils Détecteurs temp. (niveau robinet) 41
- 41. Onglet Aperçu (Niveau robinet) 42
- 42. Onglet Robinet (Niveau robinet) 43
- 43. Onglet Statistique (Niveau robinet) 45
- 44. Onglet Autorisation (Niveau robinet) 47
- 45. Onglet Hygiène (Niveau robinet) 49
- 46. Rinçage Power-on 51
- 47. Désinfection thermique 52

Modules fonctionnels

- 48. Module électronique A3000 open pour la distribution de milieu payée (AP-Master) .. 54
- 49. Module électronique A3000 open pour la conduite de circulation 55
- 50. Module électronique A3000 open pour l'installation de réchauffement d'eau potable . 56

Généralités

- 51. Fonctions 57
- 52. Entrées numériques 58
- 53. Sorties numériques 58
- 54. Codes d'erreur d'événements 59
- 55. Messages d'erreur regroupés 61
- 56. Aperçu des paramètres 62
- 57. Élimination de pannes 64

1. Explication des symboles



Avertissement !

Le non-respect des consignes est susceptible d'induire un danger de mort ou de provoquer des blessures corporelles.



Attention !

Le non-respect des consignes est susceptible de provoquer des dommages matériels.



Important !

Le non-respect des consignes est susceptible de provoquer des dysfonctionnements du produit.



Informations utiles pour une utilisation optimale du produit.

2. Garantie

La responsabilité est assumée conformément aux conditions générales de vente et de livraison.
Utiliser uniquement des pièces de rechange d'origine !

3. Conditions du système

Robinetteries :	Robinetteries ouvertes A3000 avec contrôleur de fonctions ECC2
PC :	interface LAN navigateur Internet installé
Navigateur Internet	Mozilla Firefox : Version 24 Google Chrome : Version 30 Windows Internet Explorer : Version 8

4. Terminologie

Contrôleur de fonctions ECC2	Alimentation en courant électrique de max. 32 A3000 modules ouverts; commande des fonctions comme la désinfection thermique, commutation Set A/B et enregistrement du protocole avec interface Ethernet 10/100 MBit/s
Réseau en filots	Contrôleur de fonctions ECC2 connecté avec 1–32 modules ouverts A3000 par voie d'un câble système.
Ethernet	Totalité de tous les réseaux en filots interconnectés via LAN/Ethernet ou accessibles au moyen de l'application web.
Projet	Un projet permet d'enregistrer les paramètres du contrôleur de fonctions ECC2. Un projet peut être utilisé comme une sauvegarde ou pour le réglage rapide d'un deuxième contrôleur de fonctions ECC2 avec les mêmes paramètres de base.
Groupe de fonctions	Un groupe de fonctions réunit toutes les robinetteries avec une même fonction, comme la désactivation pour nettoyage ou le rinçage hygiénique. Chaque groupe de fonctions est composé de 8 groupes.
Groupe	Un groupe réunit plusieurs robinetteries qui exécutent toutes en même temps la fonction dédiée. A chaque modèle est affecté un groupe DT lorsque le contrôleur ECC2 est raccordé pour la première fois. La répartition des robinetteries dans les groupes DT prévient, par exemple, que toutes les robinetteries connectées à ce contrôleur de fonctions ECC2 soient toutes désinfectées simultanément. Les groupes DT sont désinfectés successivement. Les robinetteries du groupe DT 9 ne sont pas désinfectées.
Module	Un module peut comprendre : <ul style="list-style-type: none">– le module électronique (EM) d'un robinet,– le module du détecteur (SM) d'un robinet,– le module d'affichage (LED) ou– le module électronique du système (module fonctionnel)
AP-Master	Module pour la distribution d'eau payée moyennant un contacteur à monnaie multiple
ID de robinetterie	Fichier où toutes les configurations, comme les paramètres de la désinfection thermique ou du rinçage hygiénique sont enregistrés. Le fichier peut être envoyé à un module.
Maintenance à distance	Les conditions suivantes doivent être réunies pour qu'il soit possible d'accéder par Internet au contrôleur de fonctions ECC2 ou d'envoyer des messages par SMS : <ul style="list-style-type: none">• module GSM• carte SIM sans requête NIP• contrat de service Telemetry• numéro de téléphone à la page "Remote" de l'ECC

5. Introduction

Avec le système AQUA 3000 open, il est possible d'ajuster le distribution d'eau individuellement, de manière intelligente et conforme aux différents besoins du bâtiment. Ceci assure un confort, une hygiène et une sécurité rehaussés pour les utilisateurs des locaux sanitaires publics et commerciaux, tout en procurant une meilleure efficacité écologique et économique.

L'application web permet de visualiser,

- surveiller et
- contrôler des robinetteries ou
- installations ouvertes

A3000.

L'application web est structurée en 3 niveaux.

1er niveau	Ethernet Vue d'ensemble de tous les îlots réunis en un réseau.
2ème niveau	ECC (réseaux à îlots) Vue d'ensemble de tous les modules raccordés à un contrôleur de fonctions ECC2.
3ème niveau	Module Vue d'ensemble de toutes les données extraites par un module.

6. Lancer l'application web



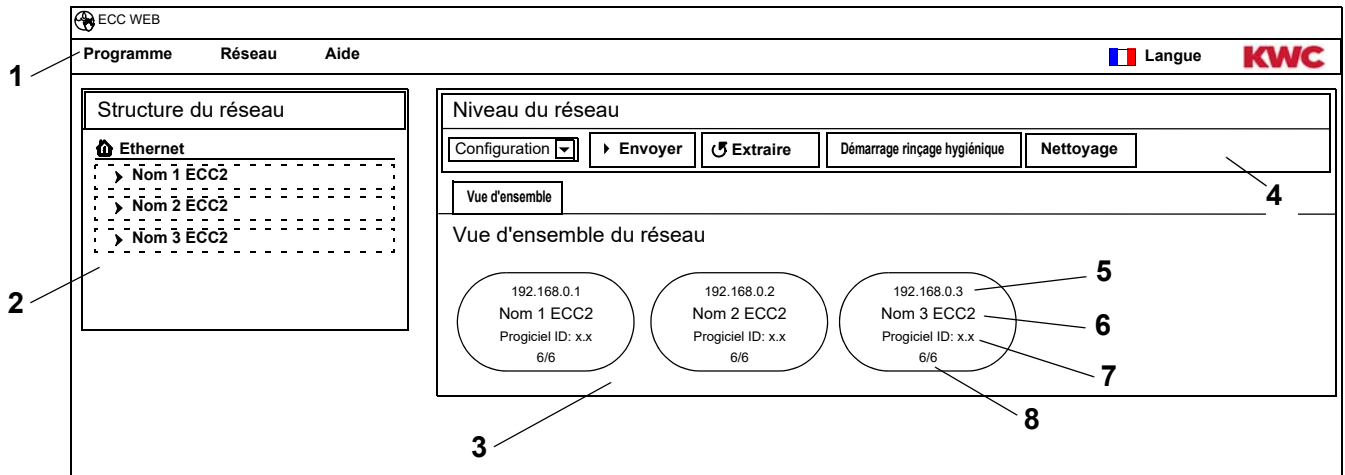













- 6.1 Démarrer un PC du réseau.
- 6.2 Sélectionner un navigateur Internet.
- 6.3 Saisir l'IP du contrôleur de fonctions ECC2 dans la ligne d'adresse du navigateur Internet.
- 6.4 Saisir identifiant et mot de passe.
- 6.5 Cliquer sur 'Connexion'.



- | | | | |
|---|--|---|--|
| 1 | Barre du menu | 6 | Nom du contrôleur de fonctions ECC2 |
| 2 | Vue d'ensemble de la structure du réseau | 7 | Version du progiciel du contrôleur de fonctions ECC2 |
| 3 | Fenêtre des informations | 8 | x sur x robinets en ligne |
| 4 | Barre des outils | | |
| 5 | Adresse IP du contrôleur de fonctions ECC2 | | |

 Les contrôleurs de fonctions ECC détectés dans le réseau non compatibles avec la version actuelle sont caractérisés par un astérisque (*). Il n'est pas possible de configurer ou de consulter ces contrôleurs de fonctions ECC

7. Remarques destinées à l'utilisateur

Symbol e	Désignation	Symbol e	Désignation
	Événement, alarme (jaune)		Cycle de réchauffement / refroidissement (orange) État bloqué lors de commande consécutive
	Fonctionnement normal (bleu)		Désinfection thermique (rouge)
	Inactif (gris)		Le robinet fonctionne avec un nouvel ID (vert)
	Lavage		Détecteur optique
	Douche		Bouton-poussoir piézoélectrique
	Distributeur de savon		Détecteur radar
	Ventilateur		Détecteur capacitif Carreau de céramique à affleurement
	Urinoir		Détecteur, par ex. détecteur de température, détecteur d'anneau, etc.
WC	WC		Contact de porte

Affichage ECC2 dans la fenêtre d'information

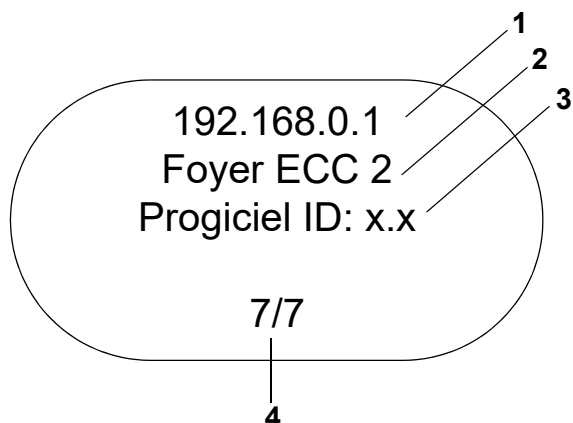

- 1 Adresse IP
- 2 Nom du contrôleur de fonctions ECC2
- 3 Version du progiciel
- 4 Nombre de robinets (actifs/total)

Affichage du robinet dans la fenêtre d'information

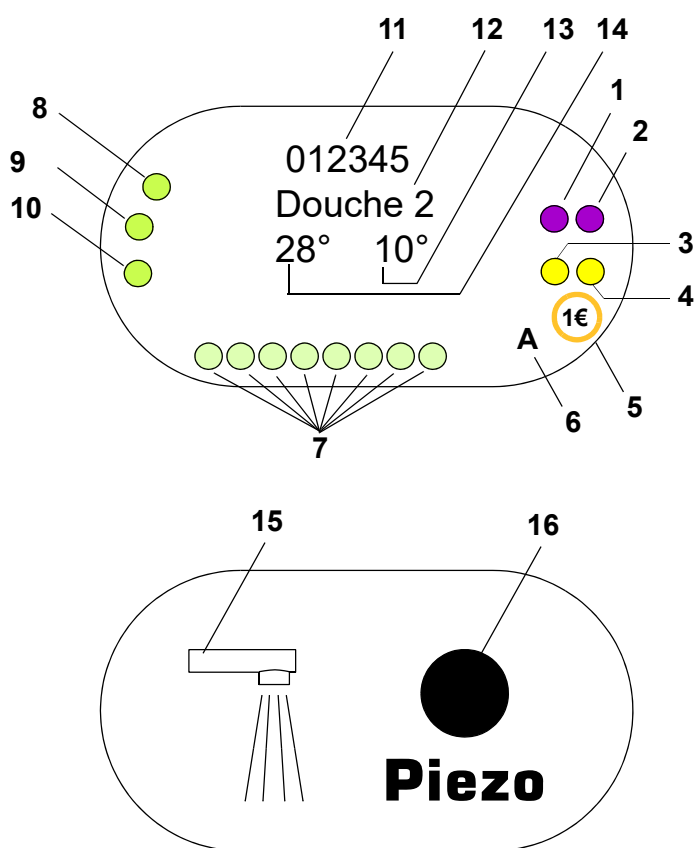

- 1 Actionneur 1 ou 1.1 :
- 2 Actionneur 1.2
- 3 Actionneur 2 ou 2.1 :
- 4 actionneur 2.2
- 5 Distribution de milieu payant (Aquapay)
- 6 État de fonctionnement (A, B)
- 7 Participant bus détecteur
- 8 Détecteur 1
- 9 Détecteur 2
- 10 Détecteur 3
- 11 ID de série (format hexadécimal)
- 12 Nom du robinet
- 13 Température actuelle de l'eau froide
(quand le détecteur en question est activé dans l'ID du programme)
- 14 Température actuelle de l'eau chaude
(quand le détecteur en question est activé dans l'ID du programme)
- 15 Affichage du type de robinet
- 16 Déclenchement affichage
- Détecteur
- Écran

8. Informations générales à propos de la communication avec le contrôleur de fonctions ECC2

Le contrôleur de fonctions ECC2 contient les essentielles fonctions de commande pour la nouvelle génération de robinetteries AQUA 3000 open.

Des connexions Ethernet et USB sont disponibles pour l'échange des données. Une interface Ethernet 10/100 Mbit/s ainsi qu'une interface USB 2.0 ont été intégrées pour assurer une neutralité optimale avec diverses options de connexion.

La clé USB permet de télécharger les données statistiques et le protocole des événements ou de charger les mises à jour du contrôleur ECC2.

Configuration et contrôle du réseau ouvert AQUA 3000 sont effectués par voie de l'application web du contrôleur de fonctions ECC2. L'application web peut être lancée à l'aide d'un navigateur Internet, à condition que le contrôleur de fonction ECC2 soit disponible dans le réseau. Si le contrôleur de fonctions ECC2 est doté d'un module radio (disponible en option), il sera également possible de l'atteindre sur Internet.

Beaucoup de réseaux d'entreprise sont, en plus, équipés de routeurs, passerelles ou commutateurs. Ces derniers peuvent empêcher la communication quand ils ne sont pas configurés ou validés correctement. Le cas échéant, vous devrez vous adresser à l'administrateur du réseau compétent.

Si possible, il sera judicieux de configurer un réseau ou sous-réseau (subnet) dédié pour AQUA 3000 open. Ceci pour éviter que la communication soit entravée par une surcharge du réseau (par exemple en cas de téléchargements massifs).

Important !

Avant de connecter le contrôleur de fonctions ECC2 et les PC d'un réseau, il convient d'adapter la configuration du réseau de tous les périphériques, de sorte que toutes les adresses IP soient différentes, tout en faisant partie du même domaine du masque du sous-réseau (voir la norme IEE 802.3).

L'administrateur du système compétent ou l'exploitant du réseau attribuent les adresses IP et le masque de sous-réseau dans le cadre de la gestion du réseau.

9. Configuration d'un réseau LAN (exemple)

Chaque contrôleur ECC2 est configuré à l'usine avec les valeurs de paramètres suivantes :

Réseau :	configuration manuelle
Adresse IP :	192.168.0.1
Passerelle :	192.168.0.1

Configuration du PC (recommandation)

- Désactiver le WLAN
- Débrancher le câble du réseau

Configurer l'adresse IP (recommandation)

 Veuillez vous adresser à l'administrateur du réseau compétent en cas de besoin.

	Adresse IP	sous-masque du réseau
1er PC	192.168.0.254	255.255.255.0
2ème PC	192.168.0.253	255.255.255.0
•	•	255.255.255.0
•	•	
•	•	
n. PC	192.168.0.[255-n]	255.255.255.0

- ☞ Libérer le port 4440 pour UDP quand un pare-feu est actif.
- ☞ Si applicable, désactiver la configuration du serveur proxy dans le navigateur pour l'accès à l'application web.

Configuration du contrôleur de fonctions ECC2 (recommandation)

Configurer les adresses IP du contrôleur de fonctions ECC2 par le biais de l'écran (voir le guide du contrôleur de fonctions ECC2).

	Adresse IP	sous-masque du réseau
1er ECC2	192.168.0.1	255.255.255.0
2ème ECC2	192.168.0.2	255.255.255.0
•	•	255.255.255.0
•	•	
•	•	
n. ECC2	192.168.0.n	255.255.255.0

10. Connecter le contrôleur de fonctions ECC2 et le PC.

- ☞ Le câble entre le contrôleur de fonctions ECC2 et un PC ou commutateur peut avoir une longueur de 100 m maximum.

Connecter directement le contrôleur ECC2 et un PC au moyen d'un câble réciproque Ethernet par le biais de l'interface LAN.

Connecter plusieurs contrôleurs ECC2 et PC moyennant des câbles patch Ethernet disponibles dans le commerce par le biais d'un commutateur.

La mise en place de la connexion entre les appareils peut prendre un certain temps. Une fois la connexion établie,

- le contrôleur de fonctions ECC2 pourra communiquer avec le PC ou
- il sera possible d'accéder à l'application web moyennant un navigateur web.

- ☞ Quand il PC est encore connecté à un autre réseau, il faudra rétablir la configuration initiale du PC une fois la communication avec le contrôleur de fonctions ECC2 terminée (par ex. "obtenir automatiquement l'adresse IP", activer proxy).

11. Le menu "Programme"

- ☞ **Important !**
Tous les paramètres du menu "Programme" sont valides uniquement pour le contrôleur de fonctions ECC2 duquel a été lancée l'application web.

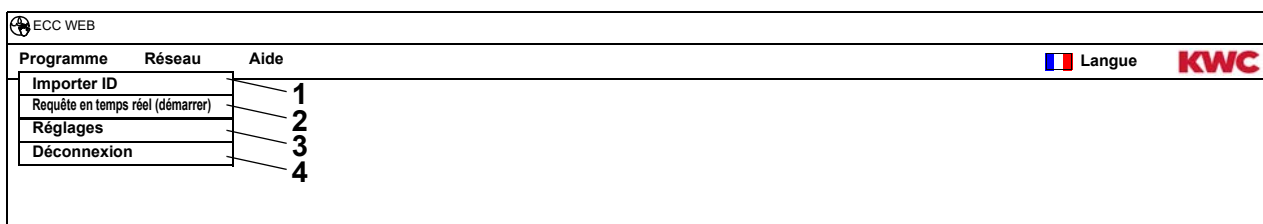

Importer ID (1)



Quand un ID est affecté à un module, cet ID doit être enregistré localement sur le contrôleur de fonctions ECC2.

- 11.1 Sélectionner, dans la barre du menu, "Programme > Importer ID".
 - La sélection des fichiers s'affiche.
- 11.2 Sélectionner le dossier d'enregistrement des ID à importer.
 -  Les ID doivent être importés individuellement.
- 11.3 Sélectionner les ID à importer.
- 11.4 Actionner le bouton "Upload File to Server" (charger le fichier sur le serveur).
 - L'ID sélectionné est importé.
- 11.5 Actionner le bouton "Lire".
 - Tous les ID enregistrés sur le contrôleur de fonctions ECC2 sont affichés.

Requête en temps réel (démarrer) (2)

L'application web n'a pas de connexion permanente au contrôleur de fonctions ECC2. Les changements d'état des modules affichés ne sont pas actualisés.

Quand l'affichage des cycles, températures, etc. d'une désinfection thermique doit être actualisé continuellement, ce ne sera possible qu'en lançant une requête en temps réel.

- 11.6 Sélectionner, dans la barre du menu, "Programme > Requête en temps réel (démarrer)".
 - Les informations du réseau affichées sont actualisées continuellement.
-  Si l'état de tous les modules du réseau est consulté en permanence, il est possible que la vitesse du réseau se ralentisse en raison du grand volume de données.
-  La requête en temps réel doit être redémarrée quand la structure du réseau du contrôleur de fonctions ECC2 change à l'écran.

Requête en temps réel (arrêter) (2)

L'affichage du menu change quand la requête en temps réel est lancée.

- 11.7 Sélectionner, dans la barre du menu, "Programme > Requête en temps réel (arrêter)".
 - Les informations du réseau affichées ne sont pas actualisées.
 - L'état de tous les modules au moment de l'arrêt de la requête en temps réel est affiché.

Réglages (3)

- 11.8 Sélectionner, dans la barre du menu "Programme > Réglages".
- 11.9 Sélectionner le format de la date.
- 11.10 Confirmer la saisie.

Déconnexion (4)

- 11.11 Sélectionner, dans la barre du menu, "Programme > Déconnexion".
 - L'application web est fermée.
-  Sans activité pendant 5 minutes dans l'application web, l'application se déconnecte automatiquement (auto-logout).

12. Le menu "Réseau"



Important !

Tous les paramètres du menu "Réseau" sont valides uniquement pour le contrôleur de fonctions ECC2 duquel a été lancée l'application web.

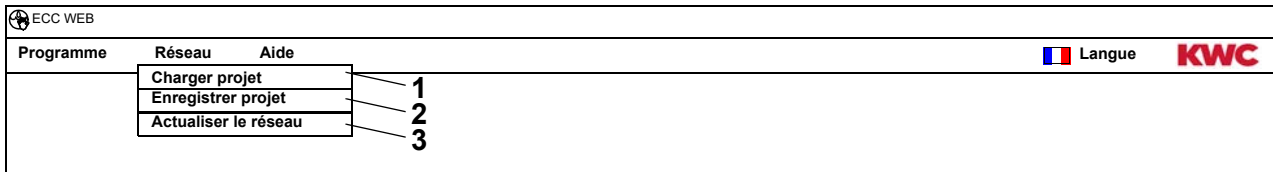

Charger projet (1)

12.1 Sélectionner, dans la barre du menu, "Réseau > Projet".

- La sélection des fichiers s'affiche.

12.2 Sélectionner le dossier d'enregistrement du projet à importer.

12.3 Sélectionner le fichier de projet à importer.

12.4 Actionner le bouton "Upload File to Server" (charger le fichier sur le serveur).

- Le fichier de projet sélectionné est importé.
- Les informations suivantes sont chargées et affichées à partir du fichier du projet
 - quand l'option "Charger réglages IP" est activée, les réglages IP du contrôleur de fonctions ECC2,
 - quand l'option "Charger réglages DT du réseau" est activée, tous les groupes "DT du réseau",
 - les fonctions de la minuterie,
 - les réglages statistiques,
 - les réglages E/S.



L'option "Charger réglages TP" ne doit être activée que lorsqu'un contrôleur de fonctions ECC2 est remplacé ou quand une sauvegarde est exécutée.



Dans un réseau, une désinfection thermique ne peut être configurée que sur un seul contrôleur de fonctions ECC2.

Enregistrer projet (2)

12.5 Sélectionner, dans la barre du menu, "Réseau > Enregistrer projet".

12.6 Confirmer la demande.

- La sélection des fichiers s'affiche.

12.7 Sélectionner le dossier d'enregistrement et le nom du fichier de projet.

12.8 Confirmer la saisie.

- Un fichier avec l'extension ".zip" est enregistré.
- Les informations suivantes sont enregistrées dans le fichier du projet
 - les réglages IP du contrôleur de fonctions ECC2,
 - tous les groupes "DT de l'intégralité du réseau",
 - les fonctions de la minuterie,
 - les réglages statistiques,
 - les réglages E/S,
 - les réglages télécommandés.

Actualiser le réseau (3)

- 12.9 Sélectionner, dans la barre du menu, "Réseau > Actualiser le réseau".
- Le réseau entier est lu à nouveau.
 - Les contrôleurs de fonctions ECC et les modules inactifs sont supprimés de l'affichage.
 - Les contrôleurs de fonctions ECC détectés dans le réseau non compatibles avec la version actuelle sont caractérisés par un astérisque (*). Il n'est pas possible de configurer ou de consulter ces contrôleurs de fonctions ECC

13. Le menu "Aide"

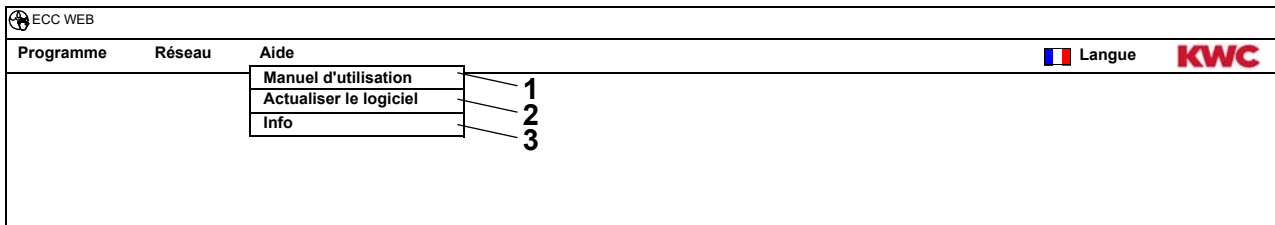

Manuel d'utilisation (1)

- 13.1 Sélectionner, dans la barre du menu, "Programme > Manuel d'utilisation".
- Les instructions relatives à l'application web sont enregistrées comme fichier PDF. Ce fichier peut être ouvert ou enregistré.

Actualiser le logiciel (2)

- 13.2 Sélectionner, dans la barre du menu, "Réseau > Actualiser le logiciel".
- Le logiciel est actualisé

Info (3)

- 13.3 Sélectionner, dans la barre du menu, "Aide > Info".
- L'adresse ainsi qu'un lien du site Internet de la société KWC Aquarotter GmbH sont affichés.

14. Le menu "Langue"

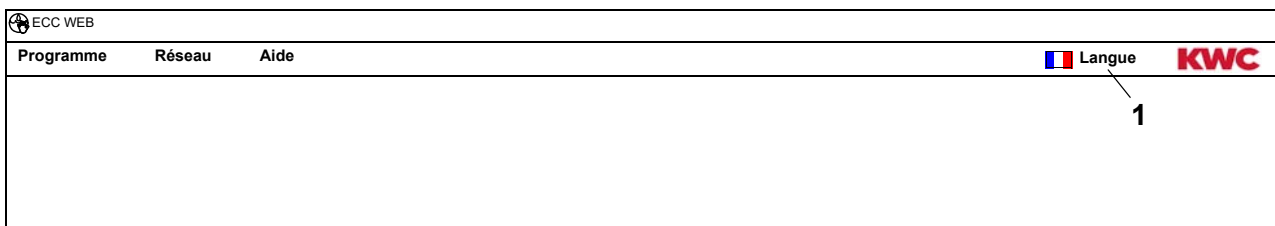

Modifier la langue (1)

- 14.1 Sélectionner, dans la barre du menu, "Langue".
- Toutes les langues disponibles sont affichées.
- 14.2 Sélectionner la langue souhaitée.
- L'interface de l'utilisateur est affichée dans la langue sélectionnée.

15. Niveau du réseau

15.1 Cocher le réseau dans l'aperçu de la structure du réseau.

- Le réseau est affiché.

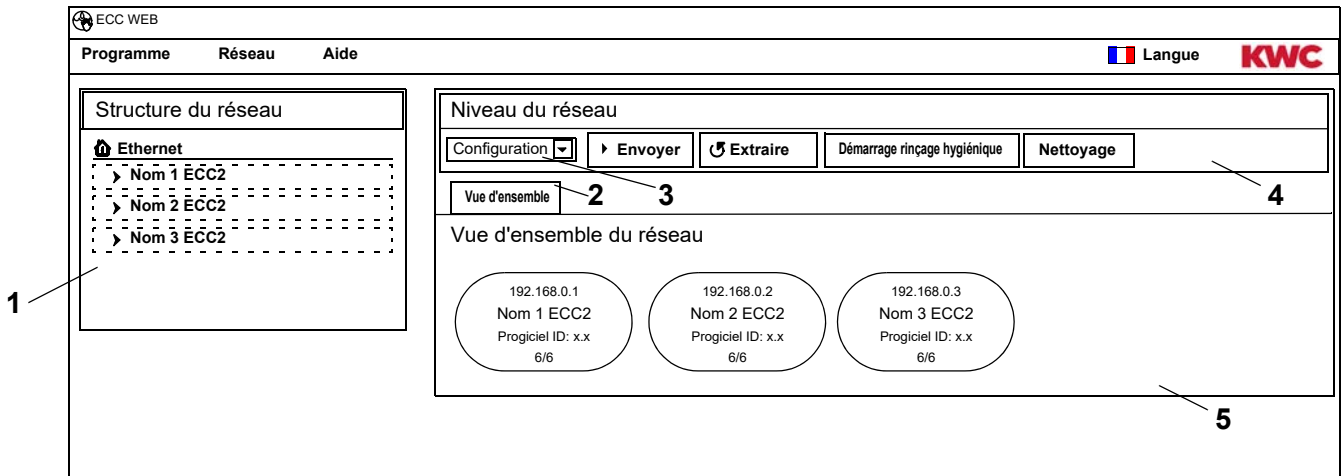

Vue d'ensemble de la structure du réseau (1)

Tous les contrôleurs de fonctions ECC2 et modules actifs sont affichés dans l'aperçu de la structure du réseau.

Les contrôleurs de fonctions ECC détectés dans le réseau non compatibles avec la version actuelle sont caractérisés par un astérisque (*). Il n'est pas possible de configurer ou de consulter ces contrôleurs de fonctions ECC

Barre des outils (4)

La barre des outils contient les boutons et listes déroulantes permettant de modifier les réglages.

Choix de la barre des outils (3)

Ce champ déroulant permet d'alterner entre diverses barres d'outils. Selon le niveau, différentes barres d'outils sont disponibles.

Onglet (2)

Les onglets permettent d'afficher divers écrans à informations (5). Selon le niveau, différents onglets ou écrans d'informations sont disponibles.

16. Barre d'outils Configuration (niveau du réseau)

16.1 Cocher le réseau dans l'aperçu de la structure du réseau.

- Le réseau est affiché.

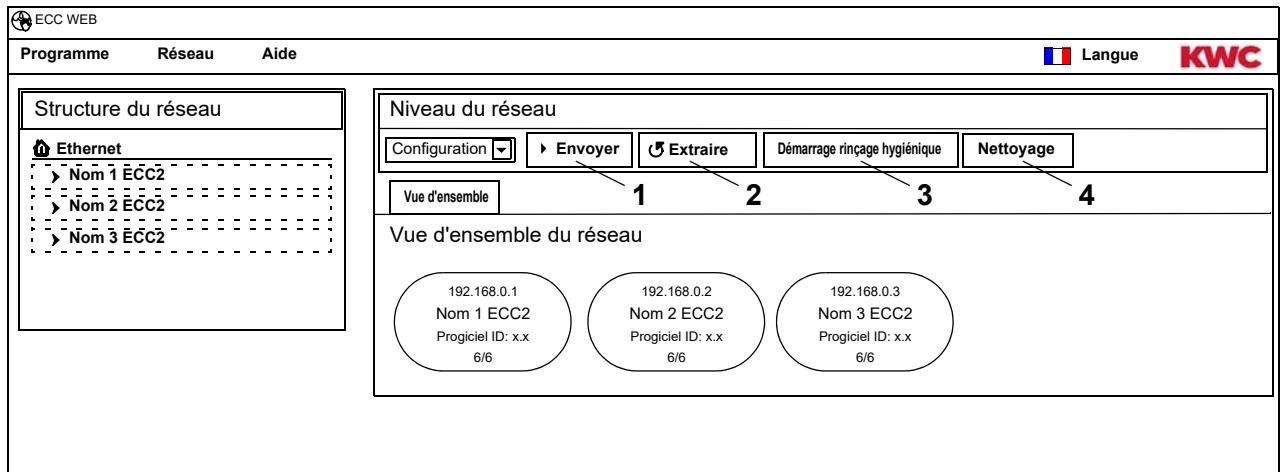

Envoyer (1)



Les modifications de la configuration d'un module sont validées seulement quand elles sont envoyées au module.

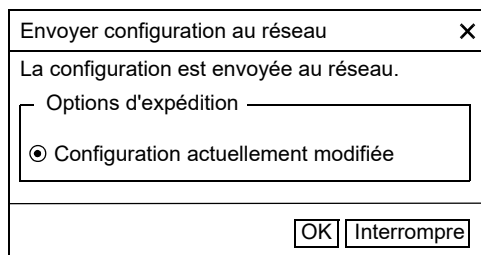

16.2 Sélectionner, dans la barre d'outils, "Envoyer".

16.3 Sélectionner le bouton OK.

- La configuration actuellement modifiée est envoyée à tous les modules présents dans le réseau.

Extraire (2)



Selon la ligne de données et la taille du réseau, l'extraction peut prendre quelques secondes.

16.4 Sélectionner, dans la barre d'outils, "Extraire".

- La configuration actuelle de tous les modules présents dans le réseau est extraite et affichée.

Démarrage rinçage hygiénique (3)

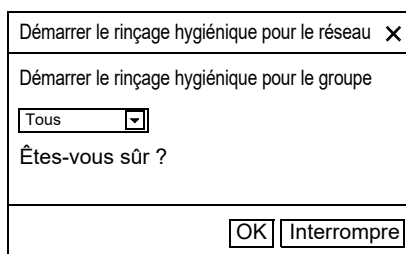

16.5 Sélectionner, dans la barre d'outils, "Démarrer rinçage hygiénique".

16.6 Sélectionner le(s) groupe(s) concerné(s) par le rinçage hygiénique.

- Le rinçage hygiénique est lancé pour tous les modules affectés au groupe de rinçage hygiénique sélectionné.

Nettoyage (4)

Déclencher la désactivation pour nettoyage pour le réseau X
Déclencher la désactivation pour nettoyage pour le groupe
Tous <input type="button" value="v"/>
Êtes-vous sûr ?
<input type="button" value="OK"/> <input type="button" value="Interrompre"/>

16.7 Sélectionner, dans la barre d'outils, "Nettoyage".

16.8 Sélectionner le(s) groupe(s) concerné(s) par la désactivation pour nettoyage.

- La désactivation pour nettoyage est lancée pour tous les modules affectés au groupe de désactivation pour nettoyage sélectionné.

17. Barre d'outils Fonctionnement (niveau du réseau)

17.1 Cocher le réseau dans l'aperçu de la structure du réseau.

- Le réseau est affiché.

17.2 Sélectionner la barre d'outils fonctionnement dans le champ déroulant (1).

The screenshot shows the ECC WEB interface. On the left, the 'Structure du réseau' panel shows a tree view with 'Réseau' selected. On the right, the 'Niveau du réseau' panel contains three dropdown menus: 'Fonctionnement' (labeled 1), 'Mode de fonctionnement' (labeled 2), and 'État de fonctionnement' (labeled 3). Below these is a 'Vue d'ensemble' button. The 'Vue d'ensemble du réseau' section displays three modules: 'Nom 1 ECC2' (IP 192.168.0.1), 'Nom 2 ECC2' (IP 192.168.0.2), and 'Nom 3 ECC2' (IP 192.168.0.3). Each module shows 'Progiciel ID: x.x' and '6/6'.



Le changements du mode de fonctionnement et de l'état de fonctionnement sont validés par les modules, seulement 4 minutes après le démarrage.

17.3 Sélectionner le mode de fonctionnement et l'état de fonctionnement.

- Tous les modules présents dans le réseau passent dans le mode de fonctionnement et/ou l'état de fonctionnement sélectionnés.

Mode de fonctionnement (2)

Marche :	Fonctionnement normal
Arrêt :	Tous les programmes inactifs
Attente :	Uniquement les programmes de service sont actifs (par exemple rinçage hygiénique)
Nettoyage :	Programme de fonctions inactif durant le nettoyage lorsque le module est activé par le biais d'une entrée numérique ECC2 (par défaut IN3), d'un signal de détecteur ou de la minuterie.

État de fonctionnement (3)

Deux états de fonctionnement peuvent être définis pour Set A/Set B, par exemple jour/nuit ou fonctionnement normal/vacances. Il est possible d'utiliser une configuration de robinetterie spécifique pour les états de fonctionnement A et B. L'état de fonctionnement actuel du module peut être défini. L'état de fonctionnement peut également être commuté sur le contrôleur de fonctions ECC2 moyennant un contact d'une entrée numérique (par défaut IN4).

18. Niveau ECC

18.1 Cocher le contrôleur de fonctions ECC2 dans l'aperçu de la structure du réseau.

- Le contrôleur de fonctions ECC2 est affiché.

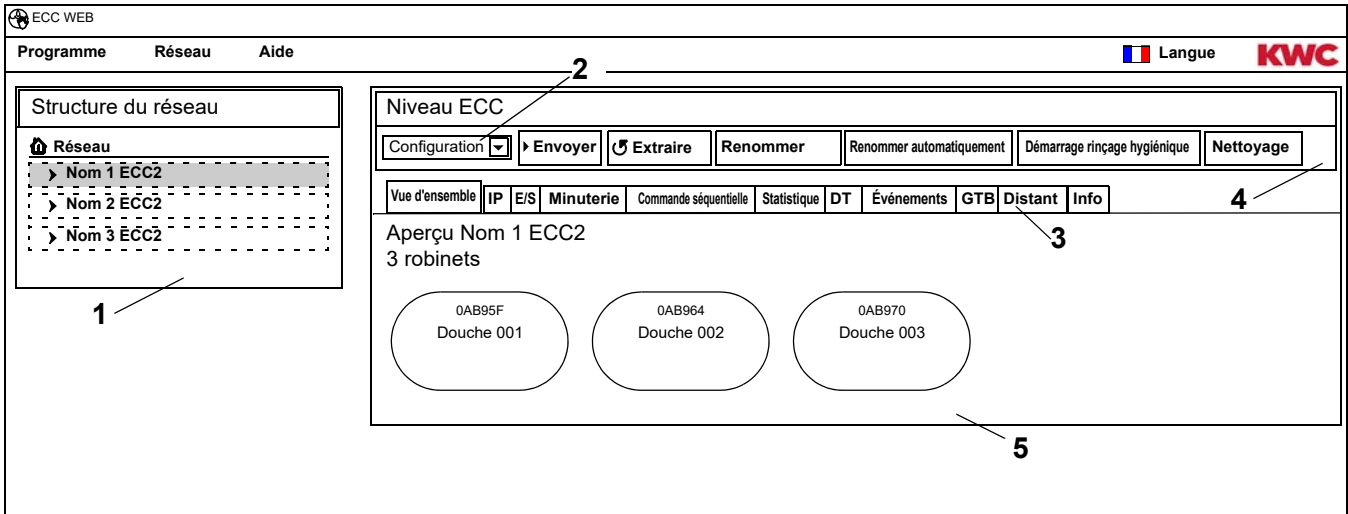

Vue d'ensemble de la structure du réseau (1)

Tous les contrôleurs de fonctions ECC2 et modules actifs sont affichés dans l'aperçu de la structure du réseau.

Les contrôleurs de fonctions ECC détectés dans le réseau non compatibles avec la version actuelle sont caractérisés par un astérisque (*). Il n'est pas possible de configurer ou de consulter ces contrôleurs de fonctions ECC

Barre des outils (4)

La barre des outils contient les boutons et listes déroulantes permettant de modifier les réglages.

Choix de la barre des outils (2)

Ce champ déroulant permet d'alterner entre diverses barres d'outils. Selon le niveau, différentes barres d'outils sont disponibles.

Onglet (3)

Les onglets permettent d'afficher divers écrans à informations (5). Selon le niveau, différents onglets ou écrans d'informations sont disponibles.

Quand il n'y a pas de requête en temps réel lancée, la page est actualisée lorsque l'utilisateur clique sur l'onglet "Aperçu".

19. Barre d'outils Configuration (niveau ECC)

19.1 Cocher le contrôleur de fonctions ECC2 dans l'aperçu de la structure du réseau.

- Le contrôleur de fonctions ECC2 est affiché.

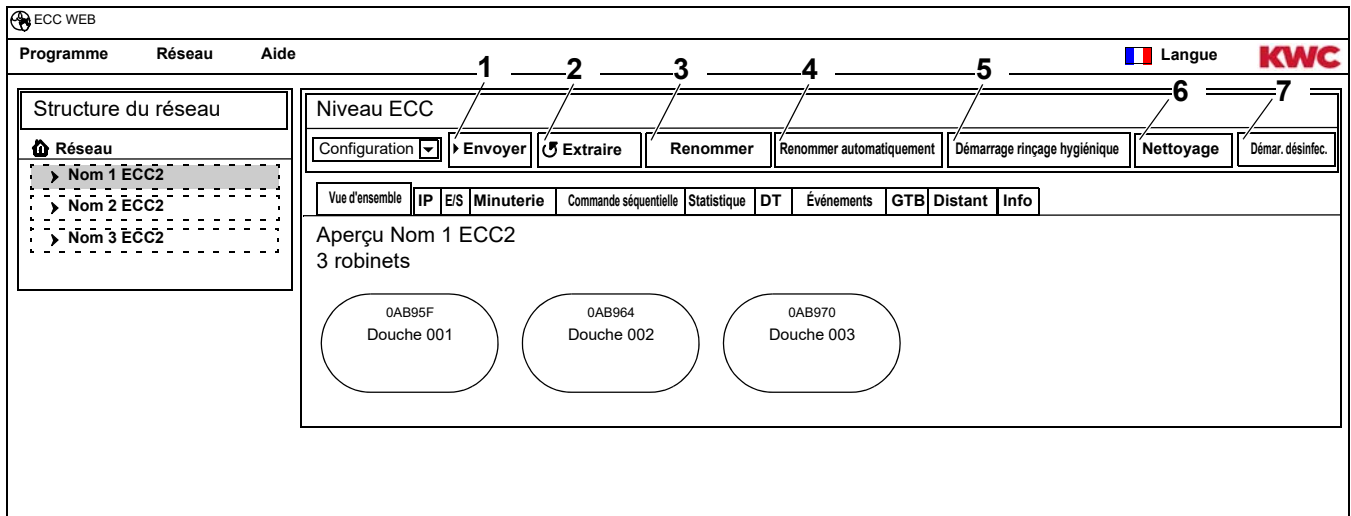

Envoyer (1)

- Les modifications de la configuration d'un module sont validées seulement quand elles sont envoyées au module.

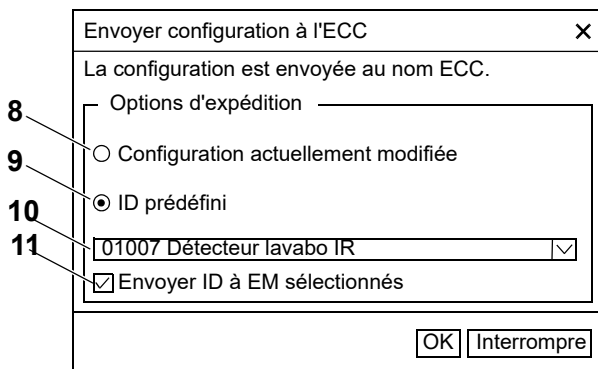

19.2 Sélectionner, dans la barre d'outils, "Envoyer".

19.3 Sélectionner une option d'expédition
8 La configuration actuellement modifiée est envoyée à tous les modules raccordés à ce contrôleur de fonctions ECC2.

9 L'ID sélectionné et prédéfini est envoyé aux modules sélectionnés. Tous les ID importés sont affichés dans la liste (10).

19.4 Sélectionner l'option (11) si la configuration doit être envoyée à plusieurs modules.

19.5 Sélectionner les modules auxquels l'ID doit être envoyé.

19.6 Confirmer la saisie.

- La nouvelle configuration sélectionnée est écrite sur les modules sélectionnés

Extraire (2)

- Selon la ligne de données et la taille du réseau, l'extraction peut prendre quelques secondes.

19.7 Sélectionner, dans la barre d'outils, "Extraire".

- La configuration actuelle de tous les modules raccordés au contrôleur de fonctions ECC est extraite et affichée.

Renommer (3)

Un nom individuel (maximum 32 caractères) visible sur l'affichage de l'ECC2 dans la fenêtre d'informations ainsi que dans la structure du réseau peut être attribué au contrôleur de fonctions ECC2. Le nom est enregistré dans le contrôleur de fonctions ECC2 et reste préservé quand l'application web est terminée.

19.8 Sélectionner, dans la barre d'outils, "Renommer".

19.9 Saisir le nouveau nom du contrôleur de fonctions ECC2.

19.10 Confirmer la saisie.

- Le nom du contrôleur de fonctions ECC2 est affiché dans l'aperçu de la structure du réseau.

Nommer automatiquement (4)

Il est possible d'attribuer automatiquement un schéma de noms avec numérotation ascendante aux modules du contrôleur de fonctions ECC2 au moyen de l'activation du détecteur.

19.11 Sélectionner, dans la barre d'outils, "Nommer automatiquement".

19.12 Saisir le schéma des noms

pour numéro : *, par ex. Foyer de module*

pour valeur de démarrage : #xxx#, par ex. Foyer de module #91#

19.13 Actionner le bouton "Démarrer".

- Dès qu'un module ait été identifié par le contrôleur de fonctions ECC (déclenchement du détecteur), il obtient un nom conformément au schéma des noms.
pour numéro : par ex. Foyer de module 001, foyer de module 002 ... foyer de module 032
valeur de démarrage : par ex. Foyer de module 091, foyer de module 092 ... foyer de module 122

19.14 Actionner le bouton "Terminé" quand tous les modules ont été identifiés.

- Le mode de recherche est terminé.
- Tous les modules ont été renommés.

19.15 Actionner le bouton "Annuler" pour terminer le mode Recherche manuellement.

- Tous les modules encore non identifiés jusqu'à ce moment ne sont pas renommés.

Démarrage rinçage hygiénique (5)

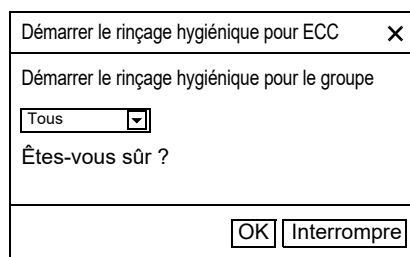

19.16 Sélectionner, dans la barre d'outils, "Démarrer rinçage hygiénique".

19.17 Sélectionner le(s) groupe(s) concerné(s) par le rinçage hygiénique.

- Le rinçage hygiénique est lancé pour tous les modules affectés au groupe de rinçage hygiénique sélectionné.

Nettoyage (6)

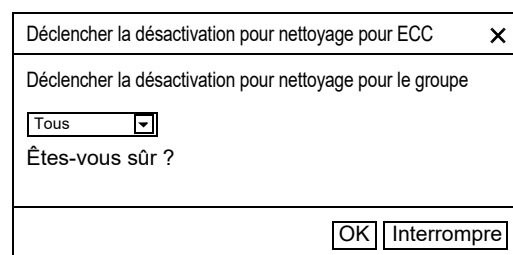

19.18 Sélectionner, dans la barre d'outils, "Nettoyage".

19.19 Sélectionner le(s) groupe(s) concerné(s) par la désactivation pour nettoyage.

- La désactivation pour nettoyage est lancée pour tous les modules affectés au groupe de désactivation pour nettoyage sélectionné.

Démarrer DT (7)

Démarrer la désinfection thermique (locale) ×
Êtes-vous sûr de vouloir démarrer la DT ?
<input type="button" value="OK"/> <input type="button" value="Interrompre"/>

19.20 Sélectionner, dans la barre d'outils, "Démarrer DT".

19.21 Confirmer la question de sécurité.

- La désinfection thermique locale est démarrée. Tous les modules raccordés au contrôleur de fonctions ECC2 et affectés au groupe de fonctions DT sont traités par une désinfection thermique.
- La désinfection thermique est surveillée par le contrôleur de fonctions ECC2.
- Le bouton "Démarrer DT" change en "Arrêt DT".

ARRET DT (7)



Le bouton "Arrêt DT" s'affiche seulement quand une désinfection thermique a été lancée, et que l'application web a été actualisée.

19.22 Sélectionner, dans la barre d'outils, "Arrêt DT".

- La désinfection thermique va être arrêtée.
- L'eau chaude est rincée des robinets.

20. Barre d'outils Fonctionnement (niveau ECC)

20.1 Cocher le contrôleur de fonctions ECC2 dans l'aperçu de la structure du réseau.

- Le contrôleur de fonctions ECC2 est affiché.

20.2 Sélectionner la barre d'outils fonctionnement dans le champ déroulant (1).

The screenshot shows the ECC WEB interface. On the left, there is a 'Structure du réseau' panel with a tree view under 'Réseau' containing three items: 'Nom 1 ECC2', 'Nom 2 ECC2', and 'Nom 3 ECC2'. The main area is titled 'Niveau du réseau' and contains several controls: a dropdown menu labeled 'Fonctionne-' (1), a dropdown for 'Mode de fonctionnement' (2), a dropdown for 'État de fonctionnement' (3), and a 'Redémarrage' button (4). Below these are buttons for 'Vue d'ensemble', 'IP', 'E/S', 'Minuterie', 'Commande séquentielle', 'Statistique', 'DT', 'Événements', 'GTB', 'Distant', and 'Info'. The bottom section, 'Aperçu Nom 1 ECC2', shows '3 robinets' with three circular icons representing '0AB95F Douche 001', '0AB964 Douche 002', and '0AB970 Douche 003'.



Les changements du mode de fonctionnement et de l'état de fonctionnement sont validés par les modules, seulement 4 minutes après le démarrage.

20.3 Sélectionner le mode de fonctionnement et l'état de fonctionnement.

- Tous les modules raccordés au contrôleur de fonctions ECC2 passent dans le mode de fonctionnement et/ou l'état de fonctionnement sélectionnés.

Le mode de fonctionnement (2) et l'état de fonctionnement (3) correspondent à ceux du fonctionnement au niveau du réseau dans la barre d'outils (voir [Kapitel 17.](#)), tout en restant limités aux modules raccordés au contrôleur de fonctions ECC2 sélectionné.

Redémarrage (4)

 Un contrôleur de fonctions ECC2 ne doit être redémarré que si cela est possible sans perturber des procédés essentiels pour le fonctionnement.

20.4 Sélectionner, dans la barre d'outils, "Redémarrage".

- Le contrôleur de fonctions ECC est redémarré. Cette procédure peut durer quelques secondes.

21. Onglet Aperçu (Niveau ECC)

21.1 Cocher le contrôleur de fonctions ECC2 dans l'aperçu de la structure du réseau.

- Le contrôleur de fonctions ECC2 est affiché.
- Tous les modules raccordés au contrôleur de fonctions ECC2 sont affichés avec leur adresse (si elle a été attribuée), le nom et l'état de fonctionnement. Le niveau Robinet sous-jacent est affiché sur actionnement du bouton.

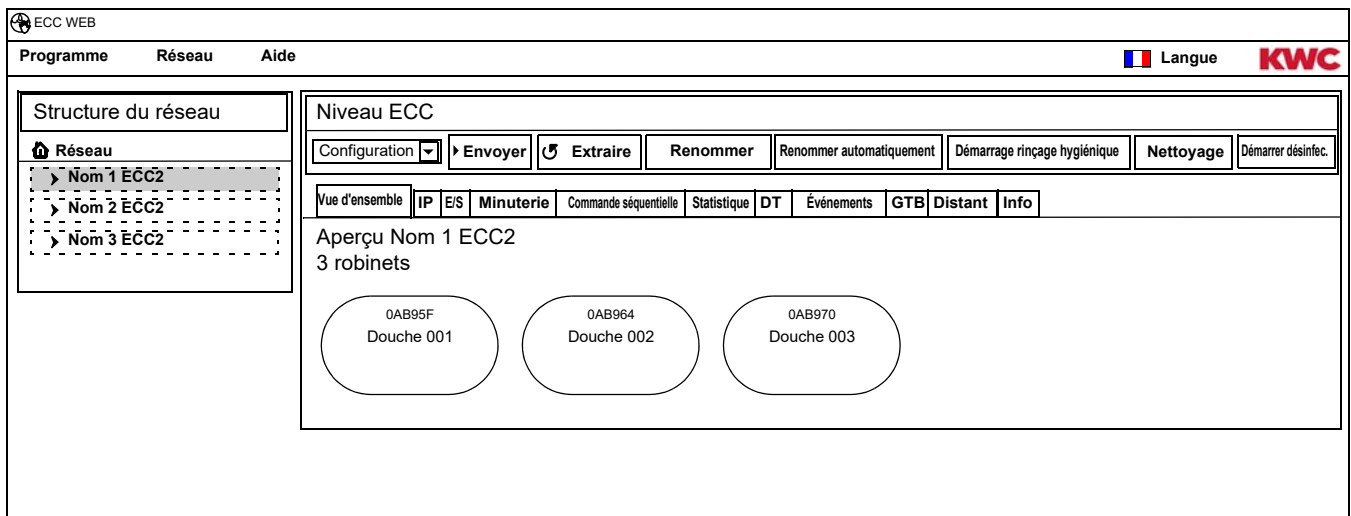

Aquapay

Quand un module a été configuré pour la distribution de milieu payée, son statut sera affiché dans la vue du robinet.



Le robinet est prêt pour la distribution de milieu payée.



Le robinet est occupé ou bloqué

22. Onglet IP (Niveau ECC)

22.1 Cocher le contrôleur de fonctions ECC2 dans l'aperçu de la structure du réseau.

- Le contrôleur de fonctions ECC2 est affiché.

22.2 Sélectionner l'onglet IP

The screenshot shows the ECC WEB interface. At the top, there are navigation tabs: "Programme", "Réseau", and "Aide". On the right, there is a language selection icon and the "KWC" logo. A sidebar on the left shows a tree view under "Réseau" with three items: "Nom 1 ECC2", "Nom 2 ECC2", and "Nom 3 ECC2". The main content area is titled "Niveau ECC" and contains several buttons: "Configuration", "Envoyer", "Extraire", "Renommer", "Renommer automatiquement", "Démarrage rinçage hygiénique", "Nettoyage", and "Démarrer désinfec.". Below these buttons is a sub-menu with "Vue d'ensemble", "IP", "E/S", "Minuterie", "Commande séquentielle", "Statistique", "DT", "Événements", "GTB", "Distant", and "Info". The "IP" tab is selected, showing the configuration for "Nom 1 IP ECC2". Under "Paramètre ECC", there are two radio buttons: "Réglages manuels" (selected) and "automatique (DHCP)". Below this are several input fields for network parameters: "Adresse IP" (192.168.000.001), "sous-masque du réseau" (255 255 255 000), "Passerelle" (192 168 000 001), "Serveur DNS" (192 168 000 001), "Adresse MAC" (0X:0X:0X:0X:0X:0X), "SN" (8856378), "Port" (4440), and "Adresse IP de destination" (239.10.1.1). An "Enregistrer" button is located at the bottom of the configuration area.

L'adresse MAC est l'adresse matérielle unique du contrôleur de fonctions ECC2, et elle ne peut pas être modifiée.

L'adresse IP sert à identifier l'adresse unique du contrôleur de fonctions ECC dans un réseau. Les paramètres du contrôleur de fonctions ECC2 peuvent être personnalisés en fonction des besoins du client.

22.3 Enregistrer les modifications saisies.

23. Onglet E/S (Niveau ECC)

Un contrôleur de fonctions ECC2 a 4 entrées et sorties numériques. Au cas où plus d'entrées et de sorties numériques étaient requises, il est possible de raccorder encore jusqu'à deux modules E/S supplémentaires à un contrôleur de fonctions ECC2.

8 autres entrées et sorties numériques supplémentaires sont disponibles par module E/S additionnel.

23.1 Cocher le contrôleur de fonctions ECC2 dans l'aperçu de la structure du réseau.

- Le contrôleur de fonctions ECC2 est affiché.

23.2 Sélectionner l'onglet E/S.

23.3 Saisir, dans le champ "Paramètres ECC" (1), le nombre de modules E/S à configurer.

- L'onglet module E/S s'affiche quand il faut saisir des modules E/S supplémentaires.

23.4 Attribuer une fonction aux entrées dans le champ "Entrées numériques" (2)(voir [Kapitel 52.](#)).



Il est possible d'appeler une liste des fonctions disponibles moyennant la flèche (3).

23.5 Attribuer une fonction aux sorties dans le champ "Sorties numériques" (4)(voir [Kapitel 53.](#)).



Il est possible d'appeler une liste des fonctions disponibles moyennant la flèche (5).

23.6 Les modules E/S supplémentaires raccordés doivent être configurés par le biais de l'onglet "Modules E/S".

24. Onglet Minuterie (Niveau ECC)

La minuterie permet

- de changer le mode de fonctionnement à un moment précis.

Exemple

- Mode de fonctionnement : Marche, Arrêt
- État de fonctionnement : Set A, Set B

- de lancer une action à un moment précis.

Exemple

- Rinçage hygiénique
- Désactivation pour le nettoyage

Tâches

- Une tâche sert à déterminer quand les modules du contrôleur de fonctions ECC2 exécutent une action précise.
- Il est possible de planifier plusieurs tâches pour une même échéance.
- Quand plusieurs tâches sont planifiées pour une même échéance, l'ordre de l'exécution des tâches n'est pas définie.
- Quand plusieurs tâches sont planifiées pour des échéances décalées, l'ordre de l'exécution des tâches est définie.
- La base temporelle sont la date actuelle et l'heure du contrôleur de fonctions ECC2 sur lequel l'application web a été lancée. Les tâches sont exécutées avec un retard de +15 secondes maximum.

Exécution des tâches

- Une tâche est exécutée quand
 - le statut de la tâche est "actif",
 - quand elle arrive à l'échéance
- Quand une tâche a été exécutée, elle est supprimée.

24.1 Cocher le contrôleur de fonctions ECC2 dans l'aperçu de la structure du réseau.

- Le contrôleur de fonctions ECC2 est affiché.

24.2 Sélectionner l'onglet Minuterie

ECC WEB

Programme Réseau Aide Langue **KWC**

Structure du réseau

Réseau

- Nom 1 ECC2
- Nom 2 ECC2
- Nom 3 ECC2

Niveau ECC

Configuration Envoyer Extraire Renommer Renommer automatiquement Démarrage rinçage hygiénique Nettoyage Démarrer désinfec.

Vue d'ensemble IP ES Minuterie Commande séquentielle Statistique DT Événements GTB Distant Info

Minuterie Nom 1 ECC2

Minuteur

Fonction : Désactivation pour le nettoyage

Actif : Heure du démarrage : Heure de la fin : Fréquence : Unique

ID	Actif	Heure du démarrage	Heure de la fin	Fonction	Fréquence
6	<input type="checkbox"/>	09/04/2013 18:30:00		Rinçage hygiénique	Tous les jours
8	<input checked="" type="checkbox"/>	09/04/2013 19:00:00		Désactivation pour le nettoyage	Toutes les semaines
15	<input type="checkbox"/>	10/04/2013 06:00:00		Mode de fonctionnement (Marche)	Unique
23	<input type="checkbox"/>	10/04/2013 20:00:00		Mode de fonctionnement (Arrêt)	Unique

Nouveau Valider Effacer

[Kapitel 51](#) contient une description brève des fonctions.

Créer une nouvelle tâche

- 24.3 Actionner le bouton "Nouveau" (7).
- 24.4 Dans la fenêtre "Minuteur" (5)
 - sélectionner la fonction (1).
 - activer la fonction (2).
 - saisir l'heure de démarrage (3).
 - saisir la fréquence (4).
- 24.5 Actionner le bouton "Valider" (8).
 - La nouvelle tâche est affichée à l'écran (10)

Modifier une tâche

- 24.6 Cocher une tâche à l'écran d'affichage (10).
- 24.7 Saisir les modifications souhaitées dans la fenêtre "Minuteur" (5).
- 24.8 Actionner le bouton "Valider" (8).
 - La tâche est actualisée à l'écran d'affichage (10).

Supprimer une tâche

- 24.9 Cocher une tâche à l'écran d'affichage (10).
- 24.10 Actionner le bouton "Supprimer" (9).
 - La tâche est supprimée de l'écran d'affichage (10).

25. Onglet Commande séquentielle (Niveau ECC)

La commande séquentielle permet d'intervenir afin de contrôler un programme de fonctions d'un module. L'activation d'un détecteur ou actionneur d'un module peut agir sur le programme de fonctions dédié ou sur celui d'un autre module. Le module de sortie et le module cible peuvent donc être un même module ou deux modules différents.

Pour l'utilisation de la commande séquentielle, le service clientèle devra adapter l'ID du robinet.

Les options suivantes sont disponibles :

- Manuelle : validation par l'utilisateur.
- Automatique : immédiatement en fonction de la configuration.
- Limitée : la validation est définie par les restrictions.

Chaque module ne peut être intégrée qu'une seule fois dans la commande séquentielle, parce que par module, un seul module de sortie ou cible est géré. Une multiple intégration pourrait provoquer des actions non intentionnées.

25.1 Cocher le contrôleur de fonctions ECC2 dans l'aperçu de la structure du réseau.

- Le contrôleur de fonctions ECC2 est affiché.

25.2 Sélectionner l'onglet Commande séquentielle

Niveau ECC

Configuration | Envoyer | Extraire | Renommer | Renommer automatiquement | Démarrage rinçage hygiénique | Nettoyage | Démarrer désinfec.

Vue d'ensemble | IP | E/S | Minuterie | **Commande séquentielle** | Statistique | DT | Événements | GTB | Distant | Info

Commande séquentielle Nom 1 ECC2

Source (déclencheur)

Nom EM : [Aucune] ID série EM : Source: [Aucune]

Cible (exécutant)

Nom EM : [Aucune] ID série EM : Détecteur virtuel : [Aucune] Actionneur [Aucune] Impulsion

Exécuter [Aucune] Restriction [0] [Aucune] [0] Heures Affichage Valeur résiduelle

Source (déclencheur)	Déclencheur	Cible (exécutant)	Détecteur virtuel	Actionneur	Impulsion	Exécuter	Restriction	Valeur résiduelle	ID
DBED7 TD Réservoir	1	AB964 Douche2	1	1	<input type="checkbox"/>	3	2 3 1	<input type="checkbox"/>	5
AB95F Douche1	0	AB95F Douche1	1	0	<input checked="" type="checkbox"/>	0	0 0 0	<input checked="" type="checkbox"/>	6
AB970 Douche3	1	AB96F Douche4	1	2	<input type="checkbox"/>	0	0 0 0	<input type="checkbox"/>	7

Nouveau Valider Effacer

L'ID du module cible doit prendre en charge une commande séquentielle.

Créer une nouvelle tâche

25.3 Actionner le bouton "Nouveau" (4).

25.4 Effectuer tous les réglages souhaités dans les écrans "Source" (1), "Cible" (2) et "Exécuter, Restriction, Affichage" (3).

25.5 Actionner le bouton "Valider" (5).

- La nouvelle tâche est affichée à l'écran (7)

Modifier une tâche

25.6 Cocher une tâche à l'écran d'affichage (7).

25.7 Effectuer toutes les modifications souhaitées dans les écrans "Source" (1), "Cible" (2) et "Exécuter, Restriction, Affichage" (3).

25.8 Actionner le bouton "Valider" (5).

- La tâche est actualisée à l'écran d'affichage (7).

Supprimer une tâche

25.9 Cocher une tâche à l'écran d'affichage (7).

25.10 Actionner le bouton "Supprimer" (6).

- La tâche est supprimée de l'écran d'affichage (7).

Module de sortie > Source

La source sélectionnée (détecteur ou actionneur) est surveillée, et l'activation est transférée au programme de fonctions du module cible.

Module cible > Détecteur virtuel

Le détecteur virtuel sélectionné est activé lors de l'activation du module de sortie afin d'agir sur le programme de fonctions du module cible.

Condition est un module cible avec une version du progiciel 4.3.5 ou plus récente.

Module cible > Actionneur

En exécution "Manuelle", le statut de l'actionneur sélectionné a une incidence pour l'acceptation de la demande de validation.

- Actif : la demande de validation est ignorée
- Inactif : la demande de validation est acceptée et annoncée.
- Sans sélection : la demande de validation est toujours acceptée. Le statut de l'actionneur amorcé est inversé par la validation (MARCHE <-> ARRÊT).

Lors de l'exécution "Limitée", les restrictions choisies de l'actionneur sélectionné sont surveillées.

Module cible > Impulsion

Le statut "Impulsion" détermine la manière dont le détecteur virtuel est amorcé.

- Impulsion = Oui
Le détecteur virtuel se comporte comme un détecteur Piezo (impulsion brève lorsque la source est activée, comme quand un interrupteur Piezo est actionné).
- Impulsion = Non
Le détecteur virtuel se comporte comme un détecteur IR optique (actif aussi longtemps que la source reste active, comme par exemple lors de la réflexion d'un détecteur IR).

Normalement, le réglage de l'impulsion doit être choisie en fonction du détecteur du module de sortie.

Exécution > Manuelle

L'activation du module de sortie est signalée au module cible par le symbole de l'événement. Cette "Demande de rinçage" peut être "validée" sur la page de l'aperçu du module cible. Le module cible a un temps d'écoulement fixe.

L'actionneur sélectionné sous le module cible / l'actionneur agit sur l'acceptation de la demande de validation.

Exécution > Automatique

L'activation du module de sortie agit immédiatement sur le programme de fonctions du module cible. La réponse du module cible dépend de la configuration et de l'ID.

Exécution > Limitée

Lors de l'activation du module de sortie, le système examine si la restriction réglée pour l'actionneur sélectionné sous le Module cible/Actionneur doit être maintenue. Si oui, le module cible est activé. Le module cible est encore surveillé pendant l'activation et sera éventuellement désactivée quand la restriction n'est plus respectée.

Si le module cible ne respecte plus la restriction, "l'avoir consommé" est signalé moyennant une indication jaune sur l'affichage des robinets. L'avoir peut, à tout moment, être "chargé" à la hauteur du montant intégral sur la page d'aperçu du module.

Le temps d'écoulement déterminé peut varier légèrement par rapport au temps d'écoulement réel du module, ceci en raison des particularités du système.

Restrictions :

- x fois par y heures
La période (y heures) commence lors de la première activation. Pendant la période, le robinet ne peut être déclenché que x fois.
- x fois par jour
La période commence à 00:00 heures et se termine à 23:59 du même jour. Pendant la période, le robinet ne peut être déclenché que x fois.
- x minutes par y heures
La période (y heures) commence lors de la première activation. Pendant la période, le robinet ne peut être déclenché que x minutes.
- x minutes par jour
La période commence à 00:00 heures et se termine à 23:59 du même jour.
- bloqué pendant x minutes
La période commence lors de l'activation du module cible. Il n'est pas possible de réactiver le module cible pendant la même période.

Affichage > Valeur résiduelle

Le module cible peut afficher la valeur résiduelle (avoir ou temps bloqué) résultant des restrictions pour l'actionneur sélectionné dans l'affichage du robinet, au lieu de la température actuelle.

26. Onglet Statistique (Niveau ECC)

La statistique permet de contrôler et d'évaluer tous les modules. Les courbes de température enregistrées durant une désinfection thermique peuvent servir de protocole.

26.1 Cocher le contrôleur de fonctions ECC2 dans l'aperçu de la structure du réseau.

- Le contrôleur de fonctions ECC2 est affiché.

26.2 Sélectionner l'onglet Statistique.

Enregistrement statistique

Tous les réglages sont immédiatement enregistrés et validés dans le contrôleur de fonctions ECC2.

26.3 Cocher le champ "Données statistiques" (1).

- Les données de tous les modules raccordés au contrôleur de fonctions ECC2 sont enregistrées selon les intervalles spécifiés.
- Les données sont enregistrées dans la mémoire interne du contrôleur de fonctions ECC2.

26.4 Indiquer l'intervalle d'enregistrement (2).

- L'intervalle est le temps d'attente pour l'enregistrement d'un ensemble de donnée pour un module.

26.5 Indiquer l'intervalle (3) de l'enregistrement pendant la désinfection thermique.

- Quand une désinfection thermique est effectuée au sein du réseau, il sera possible de réduire l'intervalle d'enregistrement à 10 à 60 secondes.

Plus l'intervalle réglé est court, plus l'enregistrement nécessitera de la mémoire, et la mémoire interne sera donc saturée plus rapidement.

Quand 32 modules sont enregistrés avec un intervalle de 1 minute 24 heures, la mémoire interne sera saturée après 3 mois environ. Quand la mémoire est saturée, l'ensemble de données le plus récent écrasera l'ensemble de données le plus ancien.

Effacer statistique

26.6 Actionner le bouton "Supprimer statistique" (4).

26.7 Confirmer la question de sécurité.

- La mémoire interne du contrôleur de fonctions ECC2 est supprimée.

Enregistrer statistiques



La suppression des données statistiques peut prendre quelques minutes.

26.8 Sélectionner la période (6) d'enregistrement de la statistique.

26.9 Actionner le bouton "Télécharger" (5).

26.10 Confirmer la demande.

26.11 Actionner le bouton "Enregistrer".

26.12 Sélectionner le dossier d'enregistrement.

- Un fichier comprimé (*.zip) contenant les données statistiques en format de fichier csv est enregistré.

ou

26.13 Insérer une clé USB dans le contrôleur de fonctions ECC2.

26.14 Suivre les instructions à l'écran du contrôleur de fonctions ECC2.

- Les données statistiques sont enregistrées en format de fichier csv sur la clé USB.

27. Déroulement de la désinfection thermique

Le déroulement de la désinfection thermique est initié, commandé et contrôlé par le contrôleur de fonctions ECC2. La désinfection thermique se déroule en 7 phases. L'affichage ECC ou du robinet montre, au lieu de l'ID série, la phase actuelle du robinet. Selon la phase de la désinfection en cours, la couleur de l'affichage ECC ou du robinet change également. La phase en question du système global est montrée dans l'aperçu principal à l'écran du contrôleur de fonctions ECC2.

Phase	Déroulement du programme	Affichage ECC ou du robinet
1	Signal de démarrage via une entrée à contact externe ou le réseau Ethernet	bleu
2	Chauffage du réservoir en combinaison avec l'installation de réchauffement de l'eau potable à module électronique	orange
3	Fourniture d'eau chaude en combinaison avec le dispositif à module électronique système pour la conduite de circulation	orange
4	Traitement thermique de la conduite de circulation	rouge
5	Traitement thermique de la conduite du robinet	rouge
6	Phase de refroidissement	orange
7	Retour au mode de fonctionnement normal	bleu

28. Onglet DT (Niveau ECC)



Avertissement !

Lors de la désinfection thermique, il convient de prendre des mesures de protection des personnes (protection contre les échaudures), comme l'interdiction d'accès aux espaces sanitaires par exemple.

Le non-respect de cette consigne est susceptible de provoquer des blessures corporelles par échaudure.

28.1 Cocher le contrôleur de fonctions ECC2 dans l'aperçu de la structure du réseau.

- Le contrôleur de fonctions ECC2 est affiché.

28.2 Sélectionner l'onglet DT.

Structure du réseau

Réseau

- Nom 1 ECC2
- Nom 2 ECC2
- Nom 3 ECC2

Niveau ECC

Configuration Envoyer Extraire Renommer Renommer automatiquement Démarrage rinçage hygiénique Nettoyage Démarrer désinf.

Vue d'ensemble IP/ES Minuterie Commande séquentielle Statistique DT Événements GTB Distant Info

Désinfection thermique Nom 1 ECC2

Configurer la désinfection thermique

Configurer

1 Temps de chauffe conduite de circulation (phase 3) 1 Min.

2 Temps de réchauffement 0 Min.

3 Temps d'action conduite de circulation (phase 4) 1 Min.

4 Fenêtre de temps de sécurité 0 Min.

Confirmer DT automatique par SMS

7

5 Désactivation pour le nettoyage

Temps de nettoyage 2 Min.

6 Désinfection thermique à l'étendue du réseau

Activer DT à l'étendue du réseau

Configurer la désinfection thermique

28.3 Saisir les paramètres pour la désinfection thermique.

- 1 Temps de chauffe conduite de circulation (phase 3)
Sans module présent pour le chauffage de circulation dans le système, la conduite de circulation est réchauffée pendant un temps prédéterminé.
- 2 Temps de réchauffement
Entre les groupes, il est possible de régler un temps de réchauffement pour la nouvelle chauffe afin de fournir au système une période de chauffe ultérieure.
- 3 Temps d'action conduite de circulation (phase 4)
Sans module présent dans le système pour les intervalles d'action, la conduite de circulation est désinfectée à un moment déterminé au préalable.
- 4 Fenêtre de temps de sécurité
Pendant cette période, l'eau dans la conduite de circulation doit être refroidie.
- 7 Confirmer DT automatique par SMS
Toute désinfection thermique doit être confirmée par SMS quand cette fonction est sélectionnée.

Désactivation pour le nettoyage

28.4 Saisir le temps de désactivation des modules après le début de la désactivation pour nettoyage. Uniquement les modules affectés au groupe de fonctions désactivation pour nettoyage sont désactivés.

Étendue du réseau de désinfection thermique

☞ Dans un réseau, une désinfection thermique ne peut être commandée que par un seul contrôleur de fonctions ECC2.

28.5 Cocher le champ "Activer DT à l'étendue du réseau".

- Le contrôleur de fonctions ECC2 commande la désinfection thermique à l'étendue du réseau.
- Les groupes de fonctions "DT 1 - 8 à l'étendue du réseau" sont ajoutés à la structure du réseau.
- Les groupes de fonctions "DT 1 - 8 à l'étendue du réseau" peuvent être affectés aux modules de tous les contrôleurs de fonctions ECC2.

29. Onglet Événements (Niveau ECC)

29.1 Cocher le contrôleur de fonctions ECC2 dans l'aperçu de la structure du réseau.

- Le contrôleur de fonctions ECC2 est affiché.

29.2 Sélectionner l'onglet Événements.

ECC WEB

Programme Réseau Aide

Niveau ECC

Configuration Envoyer Extraire Renommer Renommer automatiquement Démarrage rinçage hygiénique Nettoyage Démarrer désinf.

Vue d'ensemble IP ES Minuterie Commande séquentielle Statistique DT Événements GTB Distant Info

Événements Nom 1 ECC2

ID	Code	Événement	Moment	Valider
10	1	TD FAILED	26/06/2013 09:31:04	<input type="checkbox"/>
24	5	STOPPING TD	26/06/2013 09:31:02	<input checked="" type="checkbox"/>
15	700	TD CANCELED	26/06/2013 09:24:59	<input type="checkbox"/>
23	3	TD STARTET	26/06/2013 09:18:51	<input type="checkbox"/>

Réinitialiser événements Téléchargement

Supprimer dernier événement

29.3 Cliquer, dans la fenêtre "Événements" (1) sur l'événement concerné dans la colonne "Valider" (4).

- L'événement est supprimé.

Enregistrer événements

☞ L'enregistrement des événements peut prendre quelques minutes.

29.4 Actionner le bouton "Télécharger" (3).

29.5 Confirmer la demande.

29.6 Actionner le bouton "Enregistrer".

29.7 Sélectionner le dossier d'enregistrement.

- Un fichier comprimé (*.zip) contenant les événements en format de fichier csv est enregistré.

ou

29.8 Insérer une clé USB dans le contrôleur de fonctions ECC2.

29.9 Suivre les instructions à l'écran du contrôleur de fonctions ECC2.

- Les événements sont enregistrés en format de fichier csv sur la clé USB.

Effacer tous les événements

29.10 Actionner le bouton "Réinitialiser événements" (2).

- Tous les événements sont supprimés.

30. Onglet GLT (Niveau ECC)

Le contrôleur de fonctions ECC2 peut être intégré dans la technologie du bâtiment présente. Selon le protocole de transfert de données appliqué, il sera possible de procéder à divers réglages à partir de l'onglet GLT. Les changements sur l'onglet GLT peuvent être réalisés par le personnel compétent et formé uniquement.

31. Onglet GLT (Niveau ECC)

Le contrôleur de fonctions ECC2 permet de notifier plusieurs destinataires par SMS en cas de certains événements.

 Une notification est envoyée uniquement quand l'état actif a été coché dans la fenêtre d'affichage (3).

31.1 Cocher le contrôleur de fonctions ECC2 dans l'aperçu de la structure du réseau.

- Le contrôleur de fonctions ECC2 est affiché.

31.2 Sélectionner l'onglet Remote (distant).

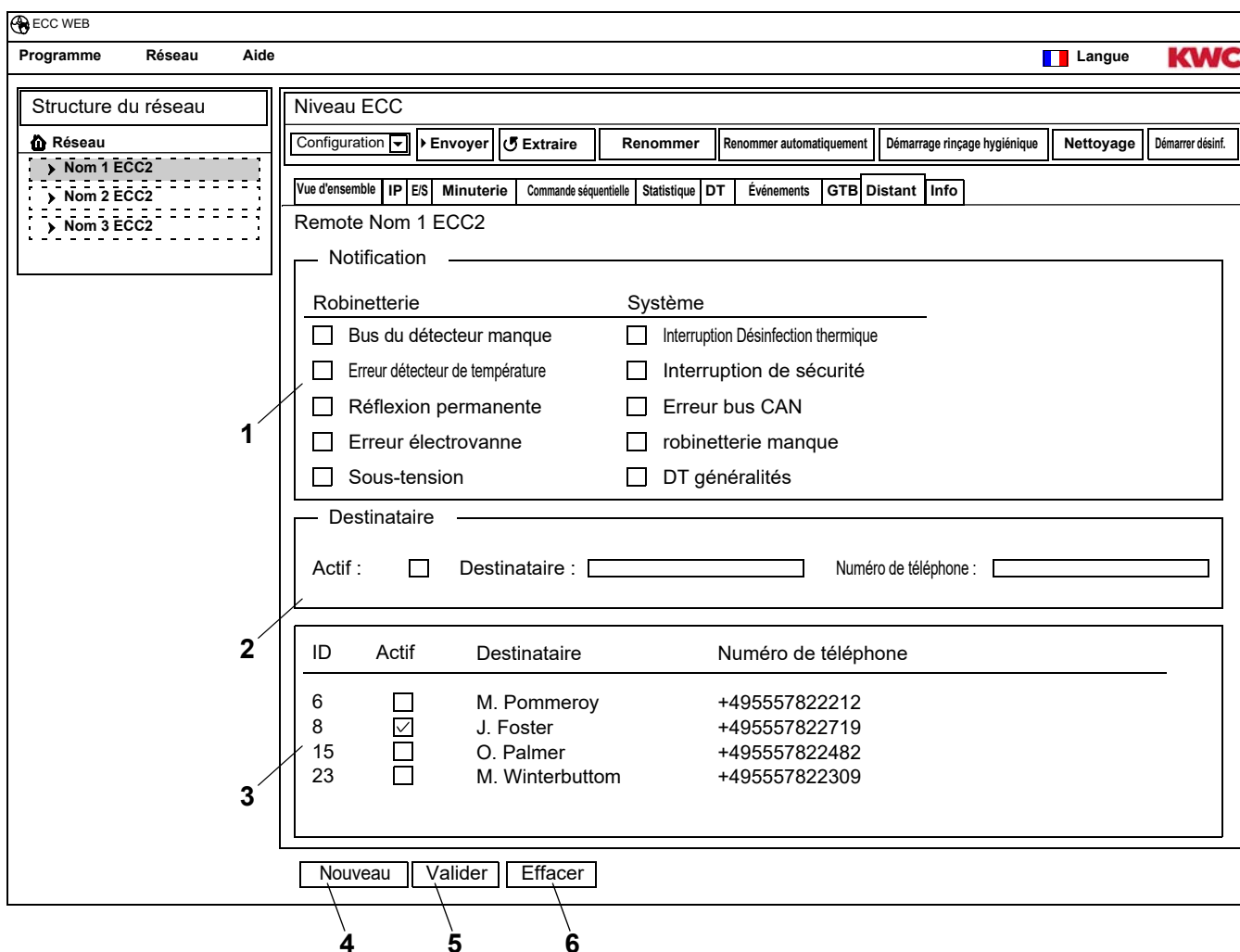

The screenshot shows the ECC WEB interface. On the left, there is a navigation menu with 'Structure du réseau' and 'Réseau'. The 'Réseau' section is expanded, showing 'Nom 1 ECC2', 'Nom 2 ECC2', and 'Nom 3 ECC2'. The main content area is titled 'Niveau ECC' and contains several buttons: 'Configuration', 'Envoyer', 'Extraire', 'Renommer', 'Renommer automatiquement', 'Démarrage rinçage hygiénique', 'Nettoyage', and 'Démarrer désinf.'. Below these buttons, there are tabs for 'Vue d'ensemble', 'IP', 'ES', 'Minuterie', 'Commande séquentielle', 'Statistique', 'DT', 'Événements', 'GTB', 'Distant', and 'Info'. The 'Distant' tab is selected, showing the configuration for 'Remote Nom 1 ECC2'. Under the 'Notification' section, there are two columns of checkboxes: 'Robinetterie' and 'Système'. The 'Destinataire' section has an 'Actif' checkbox, a 'Destinataire' text input, and a 'Numéro de téléphone' text input. Below this is a table of recipients:

ID	Actif	Destinataire	Numéro de téléphone
6	<input type="checkbox"/>	M. Pommeroy	+495557822212
8	<input checked="" type="checkbox"/>	J. Foster	+495557822719
15	<input type="checkbox"/>	O. Palmer	+495557822482
23	<input type="checkbox"/>	M. Winterbuttom	+495557822309

At the bottom of the interface, there are three buttons: 'Nouveau', 'Valider', and 'Effacer'.

Créer une nouvelle notification

- 31.3 Actionner le bouton "Nouveau" (4).
- 31.4 Sélectionner, dans la fenêtre "Notification" (1), la notification souhaitée.
- 31.5 Indiquer le destinataire souhaitée dans la fenêtre "Destinataire" (2).
- 31.6 Actionner le bouton "Valider" (5).
 - La nouvelle tâche est affichée à l'écran (3)

Modifier une notification

- 31.7 Cocher une notification à l'écran d'affichage (3).
- 31.8 Saisir les modifications souhaitées dans la fenêtre "Notification" (1).
- 31.9 Actionner le bouton "Valider" (5).
 - La notification est actualisée à l'écran d'affichage (3).

Supprimer une notification

- 31.10 Cocher une notification à l'écran d'affichage (3).
- 31.11 Actionner le bouton "Supprimer" (6).
 - La notification est supprimée de l'écran d'affichage (3).

32. Onglet Info (Niveau ECC)

- 32.1 Cocher le contrôleur de fonctions ECC2 dans l'aperçu de la structure du réseau.
 - Le contrôleur de fonctions ECC2 est affiché.
- 32.2 Sélectionner l'onglet Info.

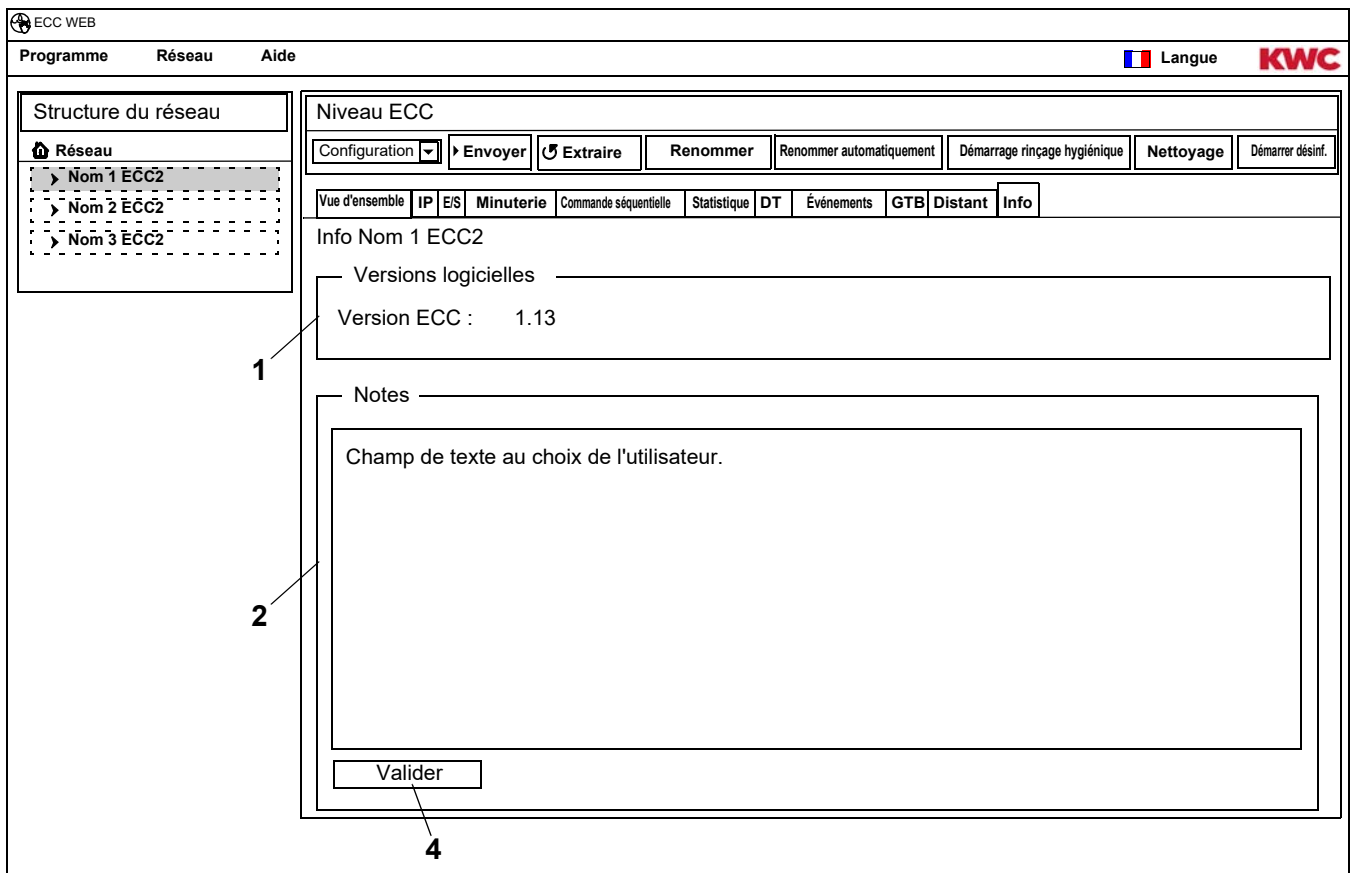

Versions logicielles (1)

La version actuellement installée sur le contrôleur de fonctions ECC2 est affichée. Les informations supplémentaires à propos de la version sont montrées à l'écran du contrôleur de fonctions ECC2.

Notes (2)

Il est possible d'enregistrer et de mémoriser des informations.



Toutes les notes sont enregistrées dans la mémoire interne du contrôleur de fonctions ECC2.

32.3 Cliquer sur la fenêtre "Notes" (2).

32.4 Noter les informations à enregistrer.

32.5 Actionner le bouton "Valider" (4).

33. Groupe de fonctions Aperçu

Un groupe de fonctions réunit toutes les robinetteries avec une même fonction. Chaque module peut être affecté à un ou plusieurs groupes de fonctions.

Chaque groupe de fonctions est, en plus, réparti en 8 groupes.

Un module peut être affecté aux groupes de fonctions suivants :

- Désactivation pour le nettoyage
- Rinçage hygiénique
- Simultanéité
- Commutation du set
- Commande séquentielle Détecteur
- Commande séquentielle Actionneur
- Réduction de la durée d'écoulement
- DT
- DT 1 - 8 à l'étendue du réseau (uniquement quand une DT est active à l'étendue du réseau).



[Kapitel 51](#) contient une description brève des fonctions.

Toutes les fonctions peuvent être lancées

- par le biais d'une entrée numérique,
ou
- par le biais du minuteur du contrôleur de fonctions ECC2,
ou
- moyennant l'application web.

Fonction	Entrée numérique	Minuteur	Application web
Désactivation pour le nettoyage	✓	✓	✓
Du rinçage hygiénique	✓	✓	✓
Simultanéité	✓	✓	—
Commutation du set	✓	✓	✓
Commande séquentielle Détecteur	—	✓	—
Commande séquentielle Actionneur	—	✓	—
Réduction de la durée d'écoulement	✓	✓	—
DT	✓	✓	✓
DT 1 à l'étendue du réseau	✓	—	—

34. Afficher groupe de fonctions

34.1 Ouvrir le contrôleur de fonctions ECC2 dans l'aperçu de la structure du réseau.

- Les groupes de fonctions sont affichés (1).

34.2 Sélectionner un groupe de fonctions.

- Toutes les informations relatives aux modules affectés au groupe de fonction en question sont affichées dans la fenêtre d'informations (3).

The screenshot displays the ECC WEB interface. At the top, there are navigation tabs for 'Programme', 'Réseau', and 'Aide', along with a language selector and the KWC logo. The main content is divided into two panels. The left panel, titled 'Structure du réseau', shows a tree view of the network structure. The right panel, titled 'Niveau groupe de fonctions', shows the details for a selected function group. The tree view includes 'Nom 1 ECC2' with sub-items like 'Modules disponibles (11)', 'Modules de fonctions (2)', 'Simultanéité', and 'Commutation du set'. The 'Niveau groupe de fonctions' panel includes a toolbar with 'Configuration', 'Envoyer', and 'Extraire' buttons, a 'Vue d'ensemble' button, and an 'Aperçu simultanéité' section showing three shower modules: '0AB95F Douche 001', '0AB964 Douche 002', and '0AB970 Douche 003'. Numbered callouts 1, 2, and 3 point to the tree view, the toolbar, and the module preview respectively.

Barre d'outils (2)

Les fonctions de la barre d'outils Configuration correspondent à celles de la barre d'outils Configuration au niveau ECC (voir [Kapitel 19.](#)), mais elles sont limitées aux modules affectés à ce groupe de fonctions.

Les fonctions de la barre d'outils Configuration correspondent à celles de la barre d'outils Configuration au niveau ECC (voir [Kapitel 17.](#)), mais elles sont limitées aux modules affectés à ce groupe de fonctions.

35. Niveau Robinet

Pour chaque robinet, une vue d'ensemble est générée et permet de connaître, d'un seul coup d'œil, tous les paramètres nécessaires pour le fonctionnement. Outre les paramètres du robinet, l'affichage montre encore le statut des fonctions du robinet, comme le rinçage hygiénique, la désinfection thermique, le programme de charges de pointe et la désactivation pour nettoyage.

35.1 Ouvrir le contrôleur de fonctions ECC2 dans l'aperçu de la structure du réseau (1).

- Les groupes de fonctions sont affichés.

35.2 Sélectionner le dossier Modules disponibles.

- Tous les modules disponibles sont affichés dans la fenêtre d'informations (2).

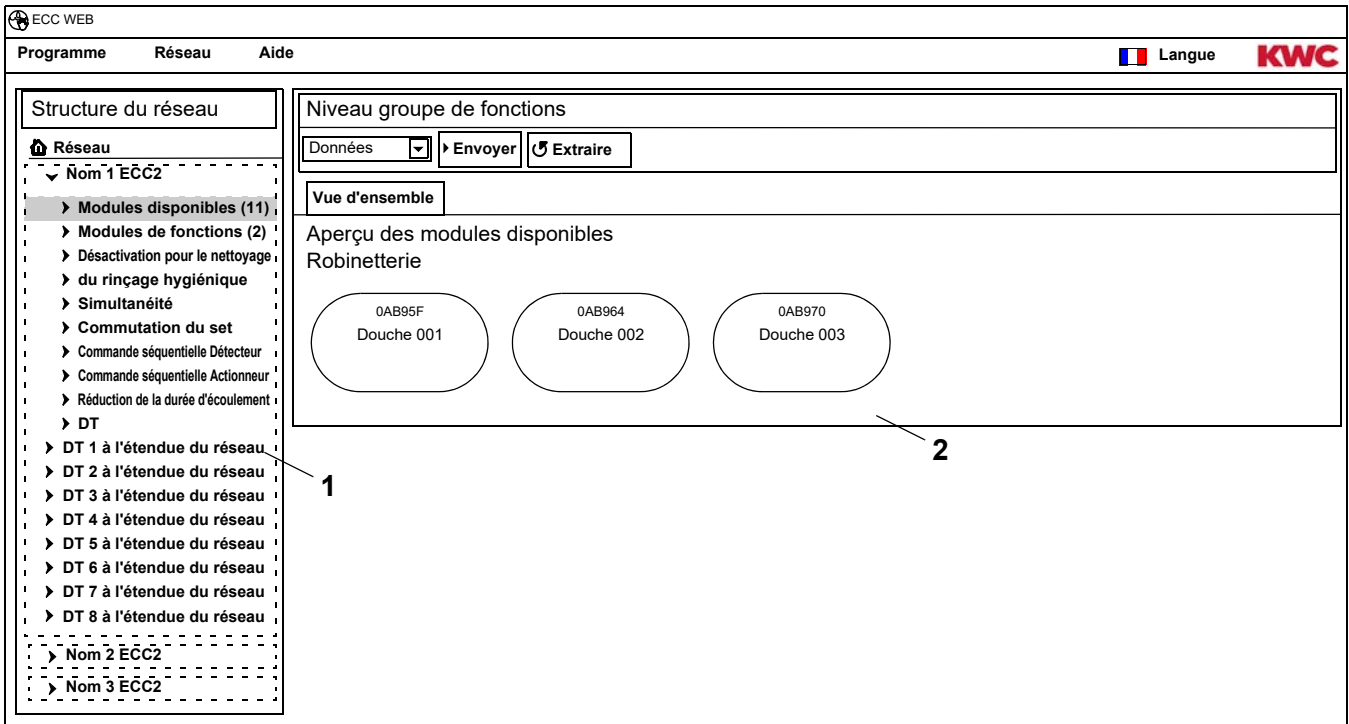

36. Barre d'outils Configuration (niveau robinet)

36.1 Cocher un module dans l'aperçu de la structure du réseau.

- Le module est affiché.

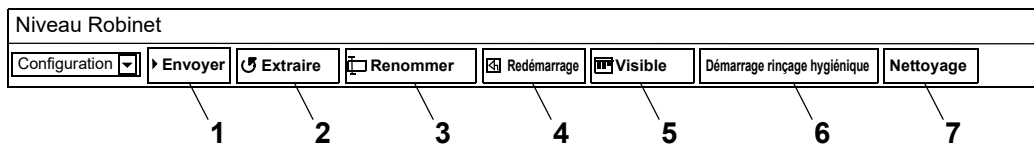

Les fonctions **Envoyer (1)** et **Extraire (2)** de la barre d'outils Configuration correspondent à celles de la barre d'outils Configuration au niveau ECC (voir [Kapitel 19.](#)), mais elles sont limitées au module sélectionné.

Renommer (3)

Le module peut être désigné par un nom individuel qui sera enregistré dans le module.

36.2 Sélectionner, dans la barre d'outils, "Renommer".

36.3 Saisir le nouveau nom (max. 32 caractères).

36.4 Confirmer la saisie.

Redémarrage (4)

 Certaines modifications de la configuration d'un module sont validées seulement quand elles sont envoyées au module, et après le redémarrage du module.

36.5 Sélectionner, dans la barre d'outils, "Redémarrage".

- Le module est initialisé.
- Configuration et statistique sont chargée à nouveau.

Visible/Masqué (5)

Ce bouton indique si le module est visible ou masqué dans l'aperçu aux niveau ECC, groupe de fonctions et groupe. Par défaut, tous les modules sont visibles dans l'aperçu à tous les niveaux. Le robinet n'est plus affiché dans l'aperçu des différents niveaux quand cette fonction est décochée. Le module n'est plus visible que dans la structure du réseau.

36.6 Sélectionner, dans la barre d'outils, "Visible".

- Le robinet n'est pas affiché au niveau du robinet.
- Le bouton change de visible en masqué.

Démarrer rinçage hygiénique (6)

36.7 Sélectionner, dans la barre d'outils, "Démarrer rinçage hygiénique".

- Le rinçage hygiénique pour le module en question démarre.

Nettoyage (6)

36.8 Sélectionner, dans la barre d'outils, "Nettoyage".

- Le module sélectionné est désactivé pour le temps de nettoyage réglé.
- Les modules du même groupe de fonctions Nettoyage que le module sélectionné sont également désactivés pour le temps de nettoyage réglé.

37. Barre d'outils Fonctionnement (niveau robinet)

37.1 Cocher un module dans l'aperçu de la structure du réseau.

- Le module est affiché.

37.2 Sélectionner la barre d'outils Fonctionnement dans le champ déroulant (1).

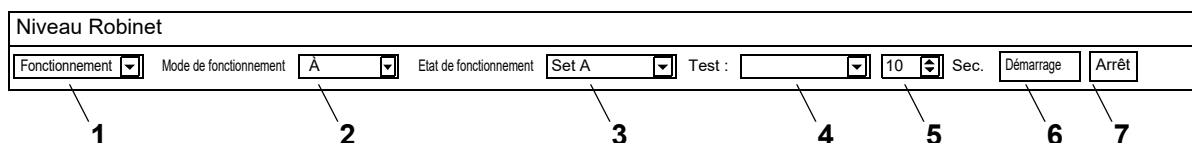

The image shows a toolbar titled "Niveau Robinet" with the following elements from left to right: a dropdown menu labeled "Fonctionnement" (1), a dropdown menu labeled "Mode de fonctionnement" with "A" selected (2), a dropdown menu labeled "Etat de fonctionnement" with "Set A" selected (3), a dropdown menu labeled "Test:" (4), a numeric input field with "10" and a "Sec." label (5), a "Démarrage" button (6), and an "Arrêt" button (7). Lines connect the numbers 1-7 to their respective elements in the toolbar.

Mode de fonctionnement (2) et état de fonctionnement (3) correspondent à ceux de la barre d'outils Fonctionnement au niveau du réseau (voir [Kapitel 17.](#)), mais ils se limitent au modules sélectionnés.

Test (4)

Un actionneur est amorcé durant le test. Les actionneurs sont présentés dans la description de la fonction (voir [Kapitel 35.](#), bouton "?").

Démarrage (6)

Le test de l'actionneur sélectionné démarre.

Le test arrête automatiquement après le temps réglé (5).

Arrêt (7)

Le test de l'actionneur sélectionné s'arrête.

38. Barre d'outils Temps d'écoulement (niveau robinet)

 Le temps d'écoulement n'est pas configuré dans l'ID quand les paramètres du temps d'écoulement ne peuvent pas être réglés. L'ID est présenté dans la description de la fonction (voir [Kapitel 35.](#), bouton "?").

38.1 Cocher un module dans l'aperçu de la structure du réseau.

- Le module est affiché.

38.2 Sélectionner la barre d'outils Temps d'écoulement dans le champ déroulant (1).

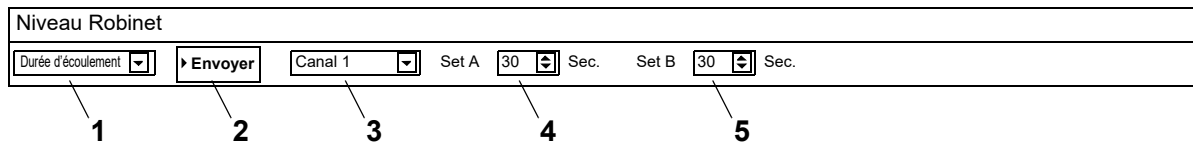

The screenshot shows a toolbar titled 'Niveau Robinet'. It contains the following elements from left to right: a dropdown menu labeled 'Durée d'écoulement' with a downward arrow (pointed to by '1'), a button labeled 'Envoyer' with a right-pointing arrow (pointed to by '2'), a dropdown menu labeled 'Canal 1' with a downward arrow (pointed to by '3'), a text label 'Set A', a numeric input field containing '30' with up and down arrows (pointed to by '4'), a text label 'Sec.', a text label 'Set B', another numeric input field containing '30' with up and down arrows (pointed to by '5'), and another text label 'Sec.'.

38.3 Sélectionner le canal (3).

38.4 Saisir le temps d'écoulement pour Set A (4).

38.5 Saisir le temps d'écoulement pour Set B (5).

38.6 Envoyer les changements au module (2).

38.7 Au besoin, redémarrer le module pour que les changements soient validés.

39. Barre d'outils Portée (niveau robinet)

 La portée n'est pas configurée dans l'ID quand les paramètres de la portée ne peuvent pas être réglés. L'ID est présenté dans la description de la fonction (voir [Kapitel 35.](#), bouton "?").

39.1 Cocher un module dans l'aperçu de la structure du réseau.

- Le module est affiché.

39.2 Sélectionner la barre d'outils Portée dans le champ déroulant (1).

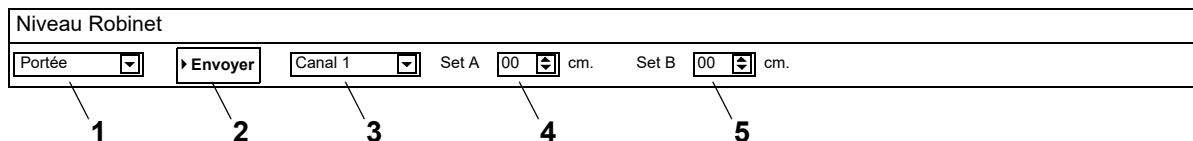

The screenshot shows a toolbar titled 'Niveau Robinet'. It contains the following elements from left to right: a dropdown menu labeled 'Portée' with a downward arrow (pointed to by '1'), a button labeled 'Envoyer' with a right-pointing arrow (pointed to by '2'), a dropdown menu labeled 'Canal 1' with a downward arrow (pointed to by '3'), a text label 'Set A', a numeric input field containing '00' with up and down arrows (pointed to by '4'), a text label 'cm.', a text label 'Set B', another numeric input field containing '00' with up and down arrows (pointed to by '5'), and another text label 'cm.'.

39.3 Sélectionner le canal (3).

39.4 Saisir la portée pour Set A (4).

39.5 Saisir la portée pour Set B (5).

39.6 Envoyer les changements au module (2).

39.7 Au besoin, redémarrer le module pour que les changements soient validés.

40. Barre d'outils Détecteurs temp. (niveau robinet)

Le détecteur peut être activé ou désactivé. Quand une action est enregistrée dans l'ID des robinets, il sera possible de modifier la valeur de déclenchement pour cette action. Les actions sont présentées dans la description de la fonction (voir [Kapitel 35.](#), bouton "?").

☞ Les détecteurs temp. ne sont pas configurés dans l'ID quand les paramètres des détecteurs temp. ne peuvent pas être réglés.

40.1 Cocher un module dans l'aperçu de la structure du réseau.

- Le module est affiché.

40.2 Sélectionner la barre d'outils fonctionnement Détecteurs temp. dans le champ déroulant (1).

Niveau Robinet

Détecteurs (1) Envoyer (2) Détecteur actif: Aucun (3) Action détecteur 1 pour: XXX (4) C Action détecteur 2 pour: XXX (4) C

40.3 Sélectionner le détecteur (3).

40.4 Saisir la température (4) de déclenchement d'une action.

40.5 Envoyer les changements au module (2).

40.6 Au besoin, redémarrer le module pour que les changements soient validés.

41. Onglet Aperçu (Niveau robinet)

- 41.1 Ouvrir le contrôleur de fonctions ECC2 dans l'aperçu de la structure du réseau (1).
 - Les modules disponibles et les groupes de fonctions sont affichés.
- 41.2 Sélectionner le dossier Modules disponibles.
- 41.3 Sélectionner un module.
 - Toutes les informations relatives au module en question sont affichées dans la fenêtre d'informations (2).

The screenshot shows the 'Niveau Robinet' configuration page. On the left, a tree view shows 'Nom 1 ECC2' expanded to 'Modules disponibles (11)'. The main area is titled 'Aperçu - Douche 1' and contains several sections:

- Functioning (7):** Mode de fonctionnement A, État de fonctionnement A (balise), Tension de service 24,2 V, Heures de service 340 h, Aquapay Arrêt, Cabine ...
- Settings ID (8):** ID robinetteries 06001, Modifier ID (checkbox), Rinçage Power-on (checkbox), Rinçage hygiénique dynamique (checkbox), Rinçage hygiénique fixe (checkbox), Programme de charge de pointe (checkbox), Désactivation pour le nettoyage (checkbox).
- Thermal Disinfection Settings (9):** Groupe 1, Durée d'action 3,0 min, Chauffe rapide (checkbox), Refroidissement (checkbox), Détecteur temp. (checkbox).
- Info ID (10):** Interrupteur Piezo douche (?).
- Alarm Message (12):** Dernier événement : 03.07 15:29:16 - Actionneur 1 : Dépassement de la valeur limite du courant.
- Module Info (13):** ID progiciel x.x, ID série 0.0.12345 <107XX1>, ID matériel 0.0.012 <43X9> EM, Date de production 19/01/2010.

- 1 Vue d'ensemble de la structure du réseau
- 2 Fenêtre des informations
- 3 Onglet
- 4 Barre des outils
- 5 Affichage des robinets avec ID série, nom du robinet, température actuelle et état de fonctionnement
- 6 Affichage des robinets avec type de robinet et résolution
bleu ... Le robinet fonctionne avec l'ID original
vert ... Le robinet fonctionne avec un ID modifié
- 7 Affichage des données de fonctionnement
- 8 Affichage des réglages d'ID
- 9 Affichage des réglages de la désinfection thermique
- 10 Affichage de la description courte enregistrée dans l'ID
- 11 Le bouton "?" ouvre une fenêtre où tous les informations et réglages d'ID sont affichés (description des fonctions)
- 12 Affichage du dernier événement non confirmé et du message d'alarme
- 13 Affichage de l'ID et de la date de production du module

Code de couleurs dans la fenêtre d'informations et sur les onglets :

- | | | | |
|--------------------------|-------------|-----|--|
| <input type="checkbox"/> | gris | ... | cette option n'est pas configurée |
| <input type="checkbox"/> | rouge clair | ... | les réglages par défaut ont été modifiés |
| <input type="checkbox"/> | vert | ... | cette option est configurée |
| <input type="checkbox"/> | rouge | ... | le détecteur de température de l'eau chaude est activé |
| <input type="checkbox"/> | bleu | ... | le détecteur de température de l'eau froide est activé |

Aquapay

L'état de la distribution de milieu payée est affiché à l'écran des données de fonctionnement (7)

- Marche : Le module est configuré pour la distribution de milieu payée et actif.
- Arrêt : Le module n'est pas configuré pour la distribution de milieu payée.
- Cabine : Le numéro de la cabine est affiché quand le module fonctionne en mode d'autorisation "Fonctionnement Master".

42. Onglet Robinet (Niveau robinet)

Groupes de fonctions

Un module peut être affecté à n'importe quel sous-groupe des groupes de fonctions individuels. Quand un sous-groupe est coché, l'affectation est immédiatement enregistrée dans le contrôleur de fonctions ECC2, et actualisée dans l'aperçu de la structure du réseau.



[Kapitel 51](#) contient une description brève des fonctions.

Désinfection thermique

A chaque modèle est automatiquement affecté un groupe DT lorsque le contrôleur ECC2 est raccordé pour la première fois. La répartition des modules dans les groupes DT prévient que tous les modules connectés à ce contrôleur de fonctions ECC2 soient désinfectés simultanément. Les groupes DT sont désinfectés successivement. Dans le groupe de fonctions DT, un module ne peut être affecté qu'à un seul groupe.

- 1-8 : Au sein de ce groupe sont inscrits tous les modules d'une île DT qui n'ont pas de fonctions spéciales pour la désinfection thermique et qu'il faut traiter par une désinfection thermique.
- 9 : Les modules de ce groupe ne participent pas à la désinfection thermique.

42.1 Cocher le réseau dans l'aperçu de la structure du réseau (1).

- Le module est affiché.

42.2 Sélectionner l'onglet Groupe

The screenshot shows the ECC WEB interface. On the left, the 'Structure du réseau' sidebar is visible, with 'Réseau' selected under 'Nom 1 ECC2'. On the right, the 'Niveau Robinet' configuration window is open, showing the 'Groupe' tab selected. Below the tabs, the 'Groupe - Douche 1' configuration table is displayed.

Groupe de fonctions	Groupe 1	Groupe 2	Groupe 3	Groupe 4	Groupe 5	Groupe 6	Groupe 7	Groupe 8	Groupe 9
Désactivation pour le nettoyage	<input type="checkbox"/>	<input type="checkbox"/>	<input type="checkbox"/>	<input type="checkbox"/>	<input type="checkbox"/>	<input type="checkbox"/>	<input type="checkbox"/>	<input type="checkbox"/>	<input type="checkbox"/>
du rinçage hygiénique	<input checked="" type="checkbox"/>	<input type="checkbox"/>	<input type="checkbox"/>	<input type="checkbox"/>	<input type="checkbox"/>	<input type="checkbox"/>	<input type="checkbox"/>	<input type="checkbox"/>	<input type="checkbox"/>
Simultanéité	<input type="checkbox"/>	<input type="checkbox"/>	<input type="checkbox"/>	<input type="checkbox"/>	<input type="checkbox"/>	<input type="checkbox"/>	<input type="checkbox"/>	<input type="checkbox"/>	<input type="checkbox"/>
Commutation du set	<input checked="" type="checkbox"/>	<input type="checkbox"/>	<input type="checkbox"/>	<input type="checkbox"/>	<input type="checkbox"/>	<input type="checkbox"/>	<input type="checkbox"/>	<input type="checkbox"/>	<input type="checkbox"/>
Commande séquentielle Détecteur	<input checked="" type="checkbox"/>	<input type="checkbox"/>	<input type="checkbox"/>	<input type="checkbox"/>	<input type="checkbox"/>	<input type="checkbox"/>	<input type="checkbox"/>	<input type="checkbox"/>	<input type="checkbox"/>
Commande séquentielle Actionneur	<input type="checkbox"/>	<input type="checkbox"/>	<input type="checkbox"/>	<input type="checkbox"/>	<input type="checkbox"/>	<input type="checkbox"/>	<input type="checkbox"/>	<input type="checkbox"/>	<input type="checkbox"/>
Réduction de la durée d'écoulement	<input type="checkbox"/>	<input type="checkbox"/>	<input type="checkbox"/>	<input type="checkbox"/>	<input type="checkbox"/>	<input type="checkbox"/>	<input type="checkbox"/>	<input type="checkbox"/>	<input type="checkbox"/>
DT	<input checked="" type="radio"/>	<input type="radio"/>	<input type="radio"/>	<input type="radio"/>	<input type="radio"/>	<input type="radio"/>	<input type="radio"/>	<input type="radio"/>	<input type="radio"/>

42.3 Indiquer dans la fenêtre d'informations (2), à quel groupe d'un groupe de fonctions le module doit être affecté.

43. Onglet Statistique (Niveau robinet)

43.1 Cocher le réseau dans l'aperçu de la structure du réseau (1).

- Le module est affiché.

43.2 Sélectionner l'onglet Statistique

- Des données statistiques sont affichées dans la fenêtre d'informations.

Structure du réseau

- Réseau
 - Nom 1 ECC2
 - Modules disponibles (11)
 - Douche 1
 - Douche 2
 - Douche 3
 - Douche 4
 - Douche 5
 - Modules de fonctions (2)
 - Désactivation pour le nettoyage
 - du rinçage hygiénique
 - Simultanéité
 - Commutation du set
 - Commande séquentielle détecteur
 - Commande séquentielle Actionneur
 - Réduction de la durée d'écoulement
 - DT
 - DT 1 à l'étendue du réseau
 - DT 2 à l'étendue du réseau
 - DT 3 à l'étendue du réseau
 - DT 4 à l'étendue du réseau
 - DT 5 à l'étendue du réseau
 - DT 6 à l'étendue du réseau
 - DT 7 à l'étendue du réseau
 - DT 8 à l'étendue du réseau
 - Nom 2 ECC2
 - Nom 3 ECC2

Niveau Robinet

Configuration | Envoyer | Extraire | Renommer | Redémarrage | Visible | Démarrage rinçage hygiénique | Nettoyage

Vue d'ensemble | Groupe | Statistique | Autorisation | Hygiène

Statistique - Douche 1

Compteurs et durées d'écoulement

Compteur d'actions 1	74 (Détecteur 1)	[↶]
Compteur d'actions 2	70 (Actionneur 1)	[↶]
Compteur actionneur 1	1656	
Compteur actionneur 2	98	
Durée de marche actionneur 1	12046 Sec.	[↶]
Durée de marche actionneur 2	3781 Sec.	[↶]
Heures de service	3652 h	

Rapport

Dernier rinçage hygiénique fixe	21 h
Dernier rinçage hygiénique dynamique	- h
Dernière désinfection thermique	18 Hre OK
Dernière alarme	92 h
Dernier nettoyage	---

Températures

DT	Détecteur 1 (rouge)	Détecteur 2 (bleu)
70°	37°	11°
71°	38°	12°
71°	38°	12°
71°	38°	12°
71°	37°	12°
71°	37°	12°
71°	37°	12°
71°	37°	12°
71°	37°	12°
71°	37°	12°
71°	37°	12°
70°	37°	12°
70°	37°	12°
70°	37°	12°
70°	38°	11°
70°	38°	11°
70°	38°	12°
70°	38°	12°

Événements

Réinitialiser événements 3

Code	Nom	Heure	Valider
2016	DETECTEUR TEMP 1 OUVERT	25.04.2013 17:31:28	<input type="checkbox"/>

Affichage (2)

Compteur d'actions 1, 2 :

Compte les événements conformément aux réglages du compteur d'actions dans les réglages de base. Par défaut, le compteur d'actions 1 compte le déclenchement du détecteur 1 (pour installations PWC- détecteur 2), et compteur d'actions 2 compte le déclenchement de l'actionneur 1. Les réglages de base ne peuvent être modifiés que par le service clientèle.

Compteur actionneur 1, 2 :

compte le nombre de fois que l'actionneur a été déclenché. (cette valeur ne peut pas être réinitialisée)

Durée de fonctionnement de l'actionneur 1, 2 :

compte pendant combien de secondes l'actionneur est actif. (cette valeur peut être réinitialisée)

Heures de service :

compte les heures de service au sein du réseau. (cette valeur ne peut pas être réinitialisée)

Dernier rinçage hygiénique fixe :

nombre d'heures après le dernier rinçage hygiénique fixe.

Dernier rinçage hygiénique dynamique :
nombre d'heures après le dernier rinçage hygiénique dynamique.

Dernière désinfection thermique :
nombre d'heures depuis la dernière désinfection thermique et affichage du message de réussite ou d'échec de la désinfection thermique.

Dernière alarme :
nombre d'heures depuis la dernière alarme.

Dernier nettoyage :
date et heure de la dernière fois que le module se trouvait en mode de fonctionnement "Nettoyage".

Temp. désinfection thermique
la température mesurée durant la dernière désinfection thermique (120 valeurs en incréments de 10 s).

Temp. 1 (rouge)
la température mesurée par le détecteur d'eau chaude durant le fonctionnement en cours. 96 valeurs en incréments de 1 min, la valeur la plus actuelle est affichée en bas-

Temp. 2 (bleu)
la température mesurée par le détecteur d'eau froide durant le fonctionnement en cours. 96 valeurs en incréments de 1 min, la valeur la plus actuelle est affichée en bas-

Événements
affichage des messages et avertissements à propos du robinet. (cette valeur peut être réinitialisée)

Réinitialiser événements



Uniquement les événements visibles peuvent être cochés individuellement.

43.3 Cocher les événements à supprimer.

ou

43.4 Cocher lors de la validation.

- Tous les événements sont cochés.

43.5 Actionner le bouton "Réinitialiser événements" (3).

- Tous les événements cochés sont supprimés.
- Quand tous les événements sont supprimés, le symbole de l'événement de l'affichage ECC et des robinets est supprimé.

44. Onglet Autorisation (Niveau robinet)

44.1 Cocher le réseau dans l'aperçu de la structure du réseau (1).

- Le module est affiché.

44.2 Sélectionner l'onglet Autorisation

- Des réglages sont affichés dans la fenêtre d'informations.

Structure du réseau

Niveau Robinet

Configuration Envoyer Extraire Renommer Redémarrage Visible Démarrage rinçage hygiénique Nettoyage

Vue d'ensemble Groupe Statistique Autorisation Hygiène

Autorisation - Douche 1

Aquapay

Mode autorisation

Fonctionnement Master

Set A

Set B

Unité de distribution:

Temps par unité

0 Sec.

Heures

Durée de paiement 10 Sec.

Durée d'expiration 2 Min.

Programme de charge de pointe

Réduction automatique du temps d'écoulement

Désactivation pour le nettoyage

Temps de blocage 1 Min. ECC commandé Temps de blocage > 0 (F1 "Désactivation pour nettoyage")

Déclenchement par détecteur Aucun

44.3 Modifier les réglages.

44.4 Envoyer la configuration modifiée au module.

44.5 Au besoin, redémarrer le module pour que les changements soient validés.

Aquapay (2)

Un module peut être configurée pour une distribution de milieu payée.

Mode autorisation

Commande du module par le biais d'un AP-Master (fonctionnement Master) ou comme robinet individuel.

Unité de distribution

Durée de la distribution de milieu par unité de paiement, par exemple une pièce de 50 centimes. Cette fonction n'est pas active quand le robinet est en fonctionnement Master.

L'unité de distribution est réglée dans le module fonctionnel AP-Master (voir [Kapitel 48.](#)).

Heures

Durée concerné par le paiement et l'utilisation de l'avoir.

Durée de paiement : Durée pendant laquelle les pièces ou les jetons doivent être insérés dans le mécanisme de paiement. Cette fonction n'est pas active quand le robinet est en fonctionnement Master.

Durée d'expiration : Période depuis la dernière utilisation après l'expiration de l'avoir.

Programme de charge de pointe (3)

Réduction automatique du temps d'écoulement :

La durée d'écoulement est réduite automatiquement quand les modules sont fortement sollicités.

Désignation	Valeurs
Période de surveillance (PDS)	5 min
Niveau de réduction 1	4-7 activations / PDS
	80% de la durée d'écoulement
Niveau de réduction 2	8-12 activations / PDS
	50% de la durée d'écoulement
Niveau de réduction 3	13-17 activations / PDS
	20% de la durée d'écoulement
Niveau de réduction 4	18 activations / PDS
	0% de la durée d'écoulement

Désactivation pour le nettoyage (4)

Désactivation pour le nettoyage :

Période de la désactivation du robinet, par exemple pour le nettoyage.

La désactivation pour nettoyage peut être activée moyennant une entrée de contact sur le contrôleur de fonctions ECC2, l'application web ou un détecteur installé sur le robinet.

Lors de la désactivation de nettoyage moyennant un contrôleur de fonctions ECC2, il convient d'observer ce qui suit :

Un robinet participe à la désactivation pour nettoyage quand

- une heure de nettoyage a été définie pour le contrôleur de fonctions ECC2, et
- quand dans le champ de la désactivation pour nettoyage plus de 0 minute est défini.

Un robinet ne participe pas à la désactivation pour nettoyage quand

- une heure de nettoyage a été définie pour le contrôleur de fonctions ECC2, et
- quand dans le champ de la désactivation pour nettoyage plus de 0 minute est défini.

Déclenchement par détecteur installé sur le robinet

Indication du détecteur déclenchant la désactivation pour nettoyage.

45. Onglet Hygiène (Niveau robinet)

45.1 Cocher le réseau dans l'aperçu de la structure du réseau (1).

- Le module est affiché.

45.2 Sélectionner l'onglet Hygiène

- Des réglages sont affichés dans la fenêtre d'informations.

45.3 Modifier les réglages.

45.4 Envoyer la configuration modifiée au module.

45.5 Au besoin, redémarrer le module pour que les changements soient validés.



Important !

Les actionneurs sont configurés par l'ID.

Un rinçage hygiénique peut être commandé par le robinet ou par le contrôleur de fonctions ECC2. Pour la commande du rinçage hygiénique par le contrôleur de fonctions ECC2, le module doit être affecté à un sous-groupe du groupe de fonctions Rinçage hygiénique.

Pour la commande du rinçage hygiénique du robinet, l'intervalle doit être supérieur à 0.

Rinçage hygiénique dynamique (commandé par actionneur) (2)

Le rinçage hygiénique est effectué en un intervalle fixe, après le dernier rinçage.



Réglages requis :

Set : activer le set souhaité

Intervalle > 0 (pour 0 rinçages répétés en permanence)

Durée d'écoulement > 0

Actif pour Set A, B :

indication dans quel état de fonctionnement un rinçage hygiénique dynamique doit avoir lieu.

Intervalle :

durée depuis le dernier rinçage après lequel un rinçage hygiénique doit être effectué.

Durée d'écoulement :

durée du rinçage hygiénique.

Rinçage hygiénique fixe (intervalle fixe) (3)

Le rinçage hygiénique est effectué en un intervalle fixe, indépendamment des rinçages effectués.



Réglages requis :

Set : activer le set souhaité

Intervalle > 0

Quand un rinçage hygiénique est commandé uniquement par le contrôleur de fonctions ECC2, le robinet doit être affecté à un rinçage hygiénique, et l'intervalle = 0.

Durée d'écoulement > 0

Actif pour Set A, B :

indication dans quel état de fonctionnement un rinçage hygiénique fixe doit avoir lieu.

Intervalle :

période d'attente avant un rinçage hygiénique.

Durée d'écoulement :

durée du rinçage hygiénique.

46. Rinçage Power-on

Lorsque le rinçage Power on est activé, la robinetterie est rincée pendant la durée indiquée après l'activation de la tension de fonctionnement (initialisation du module électronique).

46.1 Cocher le réseau dans l'aperçu de la structure du réseau (1).

- Le module est affiché.

46.2 Sélectionner l'onglet Hygiène

- Des réglages sont affichés dans la fenêtre d'informations.

The screenshot shows the 'ECC WEB' interface for configuring a KWC faucet. The left sidebar contains a tree view under 'Structure du réseau' with 'Nom 1 ECC2' selected (marked with a red '1'). The main area is titled 'Niveau Robinet' and has tabs for 'Hygiène', 'Statistique', 'Autorisation', and 'Groupe'. The 'Hygiène - Douche 1' section is active, showing three 'Rinçage' (rinse) settings:

- Rinçage hygiénique dynamique (commandé par actionneur):** Set A is checked. Interval: 24.0 h. Drainage duration: 10 Sec.
- Rinçage hygiénique fixe (intervalle fixe):** Set A is checked. Interval: 24.0 h. Drainage duration: 10 Sec.
- Power-on:** Checked (marked with a red '2'). Delay: 1 Sec. Drainage duration: 5 Sec.

At the bottom, there are additional settings: 'Chauffe rapide' (checked), 'Durée d'action' set to 'Temporisé' (3.5 Min), and 'Le robinet se ferme à' set to 72°C. Below this, a note specifies dynamic settings: >60°C = 20 min, >65°C = 10 min, >70°C = 5 min, >75°C = 3 min, >80°C = 2 min. 'Refroidissement' is also checked (2.0 Min).

Important !

Le rinçage Power-on est configuré par l'ID.

Réglages requis (2) :

Fonction = active

Durée d'écoulement > 0

Durée d'écoulement :

durée du rinçage Power-on.

Retard :

Le rinçage Power-on peut être décalé par le temps réglé afin de prévenir la simultanéité.

Quand le rinçage hygiénique est actif, ce retard est également actif pour le rinçage hygiénique fixe.

47. Désinfection thermique

47.1 Cocher le réseau dans l'aperçu de la structure du réseau (1).

- Le module est affiché.

47.2 Sélectionner l'onglet Hygiène

- Des réglages sont affichés dans la fenêtre d'informations.

ECC WEB

Programme Réseau Aide

Langue KWC

Structure du réseau

Réseau

Nom 1 EEC2

Modules disponibles (11)

Douche 1

Douche 2

Douche 3

Douche 4

Douche 5

Modules de fonctions (2)

Désactivation pour le nettoyage du rinçage hygiénique

Simultanéité

Commutation du set

Commande séquentielle Détecteur

Commande séquentielle Actionneur

Réduction de la durée d'écoulement

DT

DT 1 à l'étendue du réseau

DT 2 à l'étendue du réseau

DT 3 à l'étendue du réseau

DT 4 à l'étendue du réseau

DT 5 à l'étendue du réseau

DT 6 à l'étendue du réseau

DT 7 à l'étendue du réseau

DT 8 à l'étendue du réseau

Nom 2 EEC2

Nom 3 EEC2

Niveau Robinet

Configuration Envoyer Extraire Renommer Redémarrage Visible Démarrage rinçage hygiénique Nettoyage

Vue d'ensemble Groupe Statistique Autorisation Hygiène

Hygiène - Douche 1

Rinçage hygiénique dynamique (commandé par actionneur)

Set

A

B

Rinçage

Intervalle 24,0 h

Durée d'écoulement 10 Sec.

Rinçage hygiénique fixe (intervalle fixe)

Set

A

B

Rinçage

Intervalle 24,0 h

Durée d'écoulement 10 Sec.

Power-on

Actif

Rinçage

Retard 1 Sec.

Durée d'écoulement 5 Sec.

Ch chauffe rapide

Durée d'action Temporisé 3,5 Min. Le robinet se ferme à 72 C (fonction économie d'eau)

dynamique >60°C = 20 min. | >65°C = 10 min. | >70°C = 5 min. | >75°C = 3 min. | >80°C = 2 min.

Refroidissement Temporisé 2,0 Min.

47.3 Modifier les réglages.

47.4 Envoyer la configuration modifiée au module.

47.5 Au besoin, redémarrer le module pour que les changements soient validés.



Réglages requis (2) :

Groupe DT = 1-8

Durée d'action > 0 temporisé

Procédé DT

Chauffe rapide :

La vanne électromagnétique est ouverte par le robinet. L'eau chaude coule de la conduite de circulation. La conduite de circulation est rempli par de l'eau chaude supplémentaire.

Durée d'action :

Temporisé	La vanne électromagnétique est ouverte pendant la durée réglée durant la désinfection thermique.
Commandé par température	La vanne électromagnétique s'ouvre pendant la désinfection thermique sous l'effet de la temporisation selon un tableau température/durée prédéterminé.

Température	Durée
> 80° C	2 min.
>75° C ≤ 80° C	3 min.
>70° C ≤ 75° C	5 min.
>65° C ≤ 70° C	10 min.
>60° C ≤ 65° C	20 min.

Refroidissement :

Temporisé	Pour le refroidissement, le robinet s'ouvre pour la durée réglée.
Commandé par température	Pour le refroidissement, le robinet s'ouvre jusqu'à ce que la température réglée soit atteinte.

Fonction économie d'eau

La vanne dédiée pour la désinfection thermique se ferme automatiquement quand

- le temps d'action est une durée fixe réglée dans le déroulement de la DT, et
- quand la température réglée a été atteinte.

La vanne dédiée pour la désinfection thermique dépend de la configuration de l'ID.

48. Module électronique A3000 open pour la distribution de milieu payée (AP-Master)

- 48.1 Ouvrir le contrôleur de fonctions ECC2 dans l'aperçu de la structure du réseau (1).
- 48.2 Sélectionner le dossier des modules de fonctions.
- 48.3 Sélectionner le module PAY-Master.
 - Toutes les informations relatives au module en question sont affichées dans la fenêtre d'informations.
- 48.4 Sélectionner l'onglet "Réglages de base".
 - Des réglages sont affichés dans la fenêtre d'informations.

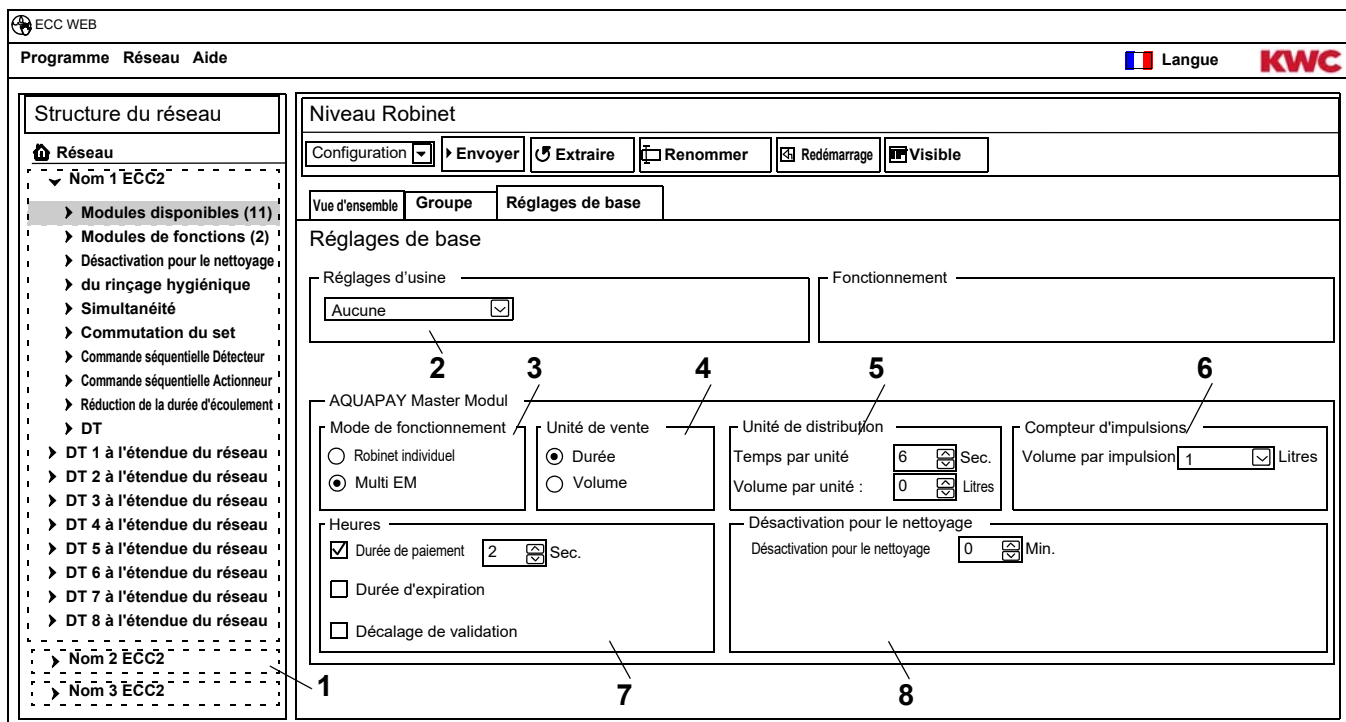

- 48.5 Modifier les réglages.
 - 48.6 Envoyer la configuration modifiée au module.
 - Le module est réinitialisée après l'expédition de la configuration.
- 2 Réglages d'usine
Les réglages d'usine simplifient la configuration avec des paramètres par défaut.
Les réglages d'usine sont : Master (plusieurs EM), Temps robinet individuel, Volume robinet individuel
 - 3 Mode de fonctionnement
Le module AP-Master peut être utilisé comme robinet individuel, ou il peut gérer plusieurs robinets.
Le volume ne peut être distribué que si le module AP-Master fonctionne en mode robinet unique.
 - 4 Unité de vente
La distribution de milieu payée peut être facturée par période ou par volume.
 - 5 Unité de distribution
Durée ou volume de distribution par unité payée.
 - 6 Compteur d'impulsions
Le module AP-Master est adapté au compteur de volume physique (par ex. compteur d'eau à contact).
 - 7 Heures
Durée concerné par le paiement et l'utilisation de l'avoir. Temps d'expiration et décalage de validation ne peuvent être activés que si le module AP-Master fonctionne en mode robinet unique.
 - 8 Désactivation pour nettoyage
Période de la désactivation du robinet, par exemple pour le nettoyer.

49. Module électronique A3000 open pour la conduite de circulation

- 49.1 Ouvrir le contrôleur de fonctions ECC2 dans l'aperçu de la structure du réseau (1).
- 49.2 Sélectionner le dossier des modules de fonctions.
- 49.3 Sélectionner le module MASTER DT.
 - Toutes les informations relatives au module en question sont affichées dans la fenêtre d'informations.
- 49.4 Sélectionner l'onglet "Réglages de base".
 - Des réglages sont affichés dans la fenêtre d'informations.

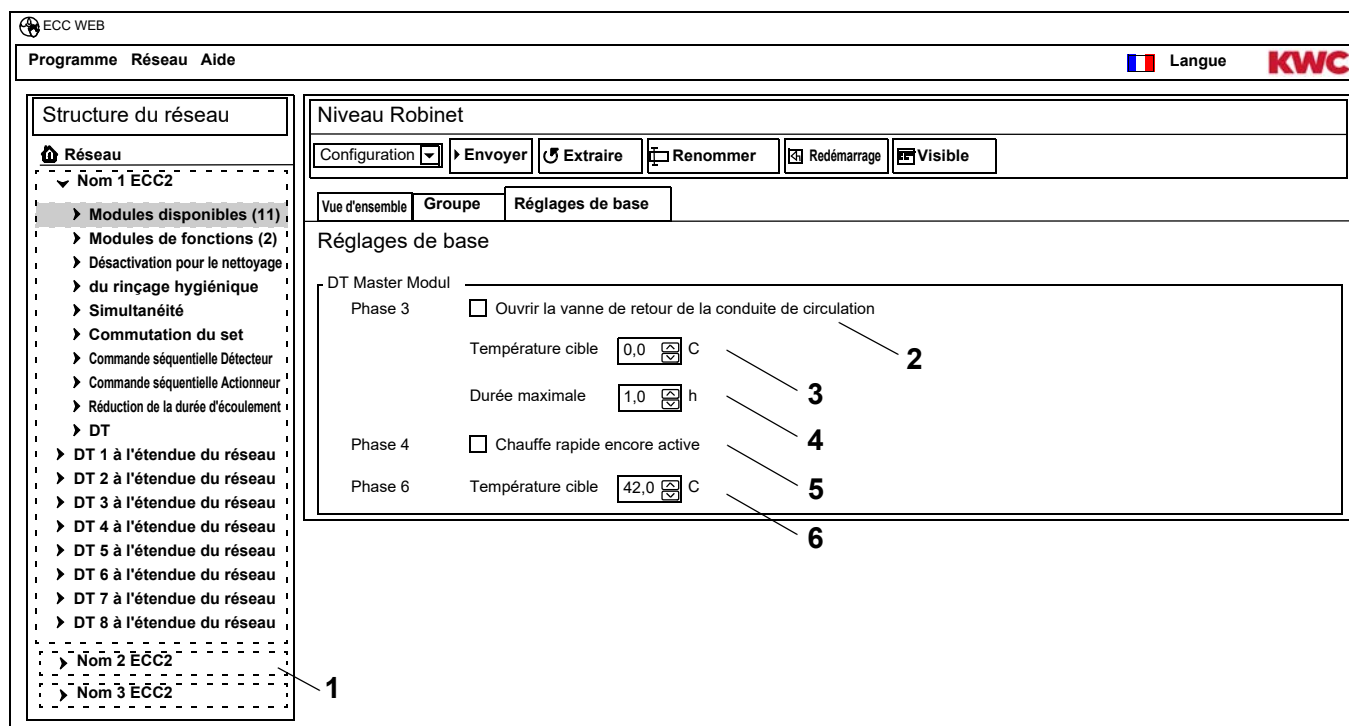

- 49.5 Modifier les réglages.
 - 49.6 Envoyer la configuration modifiée au module.
 - Le module est réinitialisée après l'expédition de la configuration.
- 2 Quand cette case est cochée, la vanne de retour s'ouvre dans la conduite de circulation durant la phase de chauffe (phase 3) de la désinfection thermique.
 - 3 Cependant, le traitement thermique commence à la température cible réglée (min. 60°C). La vanne de retour se ferme quand la température dans la conduite de circulation réglée est atteinte ou excédée.
 - 4 La vanne de retour se ferme et la désinfection thermique est interrompue quand la température programmée (3) n'est pas atteint après la durée réglée ici.
 - 5 Quand cette case est cochée, les vannes des robinets avec la chauffe rapide active s'ouvrent durant la phase 4 de la DT.
 - 6 La phase de refroidissement des robinets débute à partir de la température programmée. Pendant la phase de refroidissement, la vanne de retour se ferme quand la température réglée dans la conduite de circulation est atteinte ou excédée.

50. Module électronique A3000 open pour l'installation de réchauffement d'eau potable

- 50.1 Ouvrir le contrôleur de fonctions ECC2 dans l'aperçu de la structure du réseau (1).
- 50.2 Sélectionner le dossier des modules de fonctions.
- 50.3 Sélectionner le module Réservoir DT.
 - Toutes les informations relatives au module en question sont affichées dans la fenêtre d'informations.
- 50.4 Sélectionner l'onglet "Réglages de base".
 - Des réglages sont affichés dans la fenêtre d'informations.

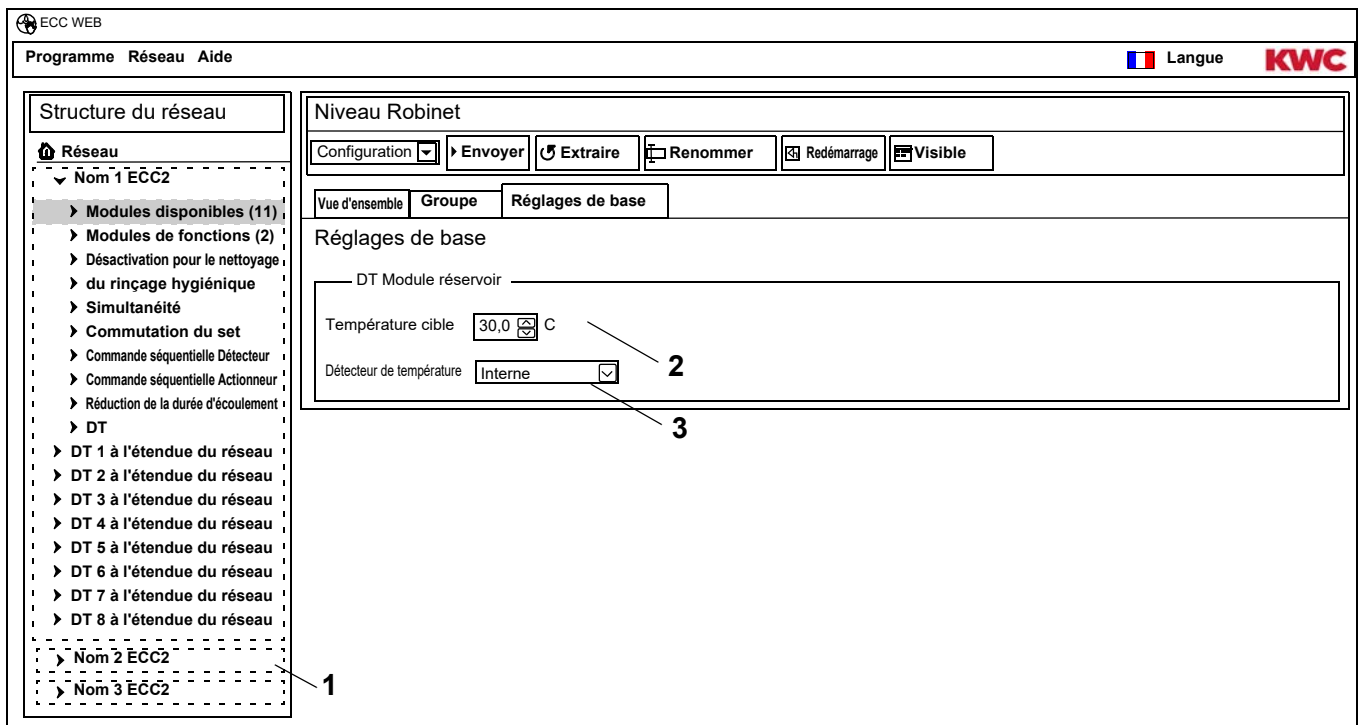

- 50.5 Modifier les réglages.
 - 50.6 Envoyer la configuration modifiée au module.
 - Le module est réinitialisée après l'expédition de la configuration.
- 2 La température prévue pour l'eau dans l'installation de réchauffement d'eau potable.
3 Sélection d'un détecteur de température interne ou externe pour la surveillance de la température dans l'installation de réchauffement de l'eau potable.

51. Fonctions

Fonction	Description
Désactivation pour le nettoyage	Un robinet peut être désactivé pour des travaux de nettoyage et de maintenance. Le temps de nettoyage est la durée pendant laquelle le robinet ne réagit pas après la désactivation.
Rinçage hygiénique	Le robinet est rincé au moment configuré afin de prévenir la stagnation et la contamination de l'eau.
Simultanéité	Lors de l'utilisation simultanée des modules d'un groupe du groupe de fonctions Simultanéité, les modules sont ouverts successivement. Quand un module d'un groupe est déclenché, tous les autres modules du même groupe sont désactivés.
Suppression simultanée	Prévient le déclenchement simultané des modules affectés à un groupe de fonctions Simultanéité.  Un module ne peut participer à une suppression de simultanéité que si <ul style="list-style-type: none">– la suppression de simultanéité a été configurée dans l'ID du module et– que le module a été affecté à un sous-groupe du groupe de fonctions Simultanéité.
	Deux états de fonctionnement peuvent être définis pour Set A/Set B, par exemple jour/nuit ou fonctionnement normal/vacances. Une configuration de robinet spécifique peut être appliquée pour un état de fonctionnement.
Commutation Set A	Le module est commuté en l'état de fonctionnement Set A.
Commutation Set B	Le module est commuté en l'état de fonctionnement Set B.
Commande séquentielle Détecteur	L'activation du détecteur démarre une fonction définie. Quand le détecteur du module est actionné, la sortie configurée du contrôleur de fonctions ECC2 est activée pour le temps d'activation
Commande séquentielle Actionneur	L'activation de l'actionneur démarre une fonction définie. Quand l'actionneur du module est actionné, la sortie configurée du contrôleur de fonctions ECC2 est activée pour le temps d'activation
Réduction de la durée d'écoulement	La durée d'écoulement est réduite automatiquement quand les modules sont fortement sollicités (voir Kapitel 44.).
DT	Désinfection thermique(voir Kapitel 27.)
Mode de fonctionnement (Marche)	Le module est activé.
Mode de fonctionnement (Arrêt)	Le module est désactivé.

52. Entrées numériques

Fonction	Description
Démarrage de la désinfection thermique	Démarre la désinfection thermique locale
Interruption de la désinfection thermique	Interrompt la désinfection thermique locale et dans l'intégralité du réseau, puis lance immédiatement la phase de refroidissement.
La désinfection thermique est exécutée	La désinfection thermique est validée
Validation des sorties	Validation des sorties, réinitialisation de la panne collective
Rinçage hygiénique	Démarre le rinçage hygiénique pour tous les modules affectés au groupe de fonctions Rinçage hygiénique.
Rinçage du système	Rinçage de tous les robinets du réseau
Désactivation pour le nettoyage	Démarre la désactivation pour le nettoyage pour tous les modules affectés au groupe de fonctions Désactivation pour le nettoyage.
Commutation set A/B	Modifie l'état de fonctionnement de tous les modules
Commutation set A/B groupes 1 à 8	Modifie l'état de fonctionnement de tous les modules affectés à ce groupe
Mode de fonctionnement Marche/Arrêt	Modifie le mode de fonctionnement de tous les modules
Démarrer la phase de refroidissement	Lance la phase de refroidissement
Simultanéité	Démarre la simultanéité pour tous les modules affectés au groupe de fonctions Simultanéité.
Réduction de la durée d'écoulement	Démarre la réduction de la durée d'écoulement pour tous les modules affectés au groupe de fonctions Réduction de la durée d'écoulement.
Démarrage de la désinfection 1 à 8 dans l'intégralité du réseau	Démarrage de la désinfection thermique de tous les modules affectés à ce groupe
Contrôleur d'écoulement	Le contrôleur d'écoulement (détecteur de fuites) agit sur la vanne d'arrêt de la sortie numérique.

53. Sorties numériques

Fonction	Description
Désinfection thermique active	Le système est traité par désinfection thermique
Interruption désinfection thermique	La désinfection thermique a été interrompue manuellement.
Interruption de sécurité désinfection thermique	La désinfection thermique a été interrompue par le système.
Désinfection thermique phase 5	Phase 5 de la désinfection thermique terminée.
Pannes collectives	Une panne collective est affichée
Commande séquentielle détecteur groupes 1 à 8	La sortie est activée quand le détecteur est actif pour un module affecté à ce groupe.
Commande séquentielle actionneur groupes 1 à 8	La sortie est activée quand l'actionneur est actif pour un module affecté à ce groupe.
Vanne à 3 voies	Contrôle la vanne à 3 voies
Vanne d'arrêt	Contrôle la vanne d'arrêt

54. Codes d'erreur d'événements

Code	Signification
1	Le système démarre
2	Le système est arrêté
3	Démarrage DT
4	DT terminé avec succès
5	DT terminé après une erreur
100	Démarrage DT phase 1
110	DT phase 1 non confirmé par tous les modules
200	Démarrage DT phase 2
210	DT phase 2 non confirmé par tous les modules de réservoir
211	DT phase 2 interrompu après dépassement du temps imparti
300	Démarrage DT phase 3
310	Chauffage rapide non confirmé par tous les EM.
311	DT phase 3 interrompu après dépassement du temps imparti
312	DT phase 3 non confirmé par tous les modules maîtres
313	Impossible d'arrêter le chauffage rapide
400	Démarrage DT phase 4
410	DT phase 4 non confirmé par tous les modules maîtres
411	Module maître signale une interruption de sécurité
450	Module maître signale la fin des activités (journal avec température)
451	EM signale la fin du chauffage rapide
500	Démarrage DT phase 5 (uniquement les démarrages de groupes sont documentés)
501	DT phase 5 groupe 1 démarré
502	DT phase 5 groupe 2 démarré
503	DT phase 5 groupe 3 démarré
504	DT phase 5 groupe 4 démarré
505	DT phase 5 groupe 5 démarré
506	DT phase 5 groupe 6 démarré
507	DT phase 5 groupe 7 démarré
508	DT phase 5 groupe 8 démarré
509	DT phase 5 temps de nouveau réchauffement

510	DT phase 5 non confirmé par tous EM du groupe
511	DT phase 5 interrompu après dépassement du temps imparti au groupe
512	DT phase 5 arrêt réservoir non actionné
550	DT phase 5 groupe 1 arrêt réservoir démarré
600	Démarrage DT phase 6
601	DT phase 6 groupe 1 démarré
602	DT phase 6 groupe 2 démarré
603	DT phase 6 groupe 3 démarré
604	DT phase 6 groupe 4 démarré
605	DT phase 6 groupe 5 démarré
606	DT phase 6 groupe 6 démarré

Code	Signification
-------------	----------------------

607	DT phase 6 groupe 7 démarré
608	DT phase 6 groupe 8 démarré
610	Phase 6 non confirmée par module maître
611	Phase 6 non confirmée par EM dans groupe actuel
620	DT phase 6 groupe 1 démarré à cause d'interruption
650	DT phase 6 refroidissement des modules maîtres DT confirmé
651	DT phase 6 refroidissement après fenêtre de sécurité terminé
700	DT phase 7 démarré (retour au fonctionnement normal)
710	DT phase 7 fonctionnement normal non confirmé par tous les modules
1000	Erreur bus CAN
1001	Bus CAN OK
1002	Fuite constatée
2036	Erreur bus CAN
2037	Optosonde manque
2041	Rupture de câble électrovanne 1
2042	Court-circuit électrovanne 1
2044	Rupture de câble électrovanne 2
2045	Court-circuit électrovanne 2
2047	Sous-tension

2061	Rupture de câble sonde de température 1
2062	Rupture de câble sonde de température 2
2068	Optosonde manque
2069	Court-circuit sonde de température 1
2070	Court-circuit sonde de température 2
2073	Optosonde manque
4000	Aucune donnée envoyée par EM
4001	De nouveau des données envoyées par EM

55. Messages d'erreur regroupés

Robinetterie

Bus du détecteur manque
 Erreur détecteur de température
 Réflexion permanente
 Erreur électrovanne
 Sous-tension

Système

Interruption Désinfection thermique
 Interruption de sécurité
 Erreur bus CAN
 Robinetterie manque
 DT généralités

56. Aperçu des paramètres

step ... Incrément de modification de la valeur
def ... Préréglage logiciel des valeurs enregistrées dans l'ID.

Menu	Paramètres	Plage de réglage
Niveau ECC > Statistique	Intervalle principal	1 - 1440 [step 1] [def 10] minutes
	Intervalle DT	10 - 60 [step 1] [def 20] secondes
Niveau ECC > Renommer		max. 32 caractères
Niveau ECC > Démarrer adressage des détecteurs	Schéma des noms pour les robinets	* pour numéro [automatique 1 à 32] ; par ex. douche Hommes --> "Douche 001 Hommes" ... "Douche 032 Hommes" #xxx# pour numéro de démarrage [automatique xxx à xxx+31]; par ex. Douchee #100# Hommes --> "Douche 100 Hommes" ... "Douche 131 Hommes"
Niveau ECC > IP	Adresse MAC	fixe
	Adresse IP	Réglable individuellement. Plage de segments : 0 - 255 Réservés : 0 et 255 Par défaut : 192.168.0.1
	Temps de nettoyage	0 - 255 [step 1] [def 255] minutes
Niveau ECC > DT	Temps de chauffe conduite de circulation (phase 3)	1 - 240 [step 1] [def 1] minutes
	Temps de réchauffement	0 - 240 [step 1] [def 0] minutes
	Temps d'action conduite de circulation (phase 4)	1 - 240 [step 1] [def 1] minutes
	Fenêtre de temps de sécurité	0 - 360 [step 1] [def 0] minutes
Niveau robinetterie > Renommer		max. 32 caractères
Niveau robinetterie > Hygiène > Rinçage hygiénique dynamique	Actif pour set	A, B : NON / OUI [def NON]
	Intervalle	0 - 120 [step 0,5] [def 24] heures
	Durée d'écoulement	0 - 255 [step 1] [def 10] secondes

Menu	Paramètres	Plage de réglage
Niveau robinetterie > Hygiène > Rinçage hygié- nique fixe	Actif pour set	A, B : NON / OUI [def NON]
	Intervalle	0 - 120 [step 0,5] [def 0] heures
	Durée d'écoulement	0 - 255 [step 1] [def 10] secondes
Niveau robinetterie > Hygiène > Rinçage Power-on	Rinçage Power-on	NON / OUI [def OUI]
	Durée d'écoulement	0 - 255 [step 1] [def 5] secondes
	Retard de déclenchement	0 - 255 [step 1] [def 0] secondes
Niveau robinetterie > Hygiène > Désinfection thermique	Chauffe rapide	NON / OUI [def NON]
	Temps d'activation > Temporisé	0,5 - 20,0 [step 0,5] [def 3,5] minutes
	Refroidissement	NON / OUI [def OUI]
	Refroidissement > Temporisé	0,5 - 20,0 [step 0,5] [def 2,0] minutes
	Refroidissement > Commandé par température	30 - 45 [step 1] [def 45] °C
	Fonction économie d'eau > le robinet se ferme à	62 - 80 [step 1] [def 72] °C
Niveau robinetterie > Autoris- ation > Programme de charge de pointe	Suppression simultanée dans le groupe	NON / OUI [def NON]
	Retard du rinçage	0,0 - 25,5 [step 0,5] [def 0,0] secondes
	Réduction automatique de la durée d'écoulement dans le réseau en îlots	NON / OUI [def NON]
Niveau robinetterie > Autoris- ation > Désactivation pour nettoyage	Désactivation pour le nettoyage	0 - 255 [step 1] [def 1] minutes
	Déclenchement par détecteur	Liste [def aucun]
Niveau robinetterie > Autoris- ation > Aquapay	Mode autorisation	Master, A, B [def NON]
	Unité de distribution - temps	0 - 511 [step 1] [def 180] secondes
	Unité de distribution - volume	0 - 500 [step 1] [def 20] litres
	Durée de paiement	NON / OUI [def NON] 0 - 30 [step 1] [def 10] secondes
	Durée d'expiration	NON / OUI [def NON] 0 - 30 [step 1] [def 5] minutes

57. Élimination de pannes

Dysfonctionnement	Cause	Élimination
Contrôleur de fonctions ECC et robinets ne sont pas affichés	– Câble de raccordement n'est pas CAT5 ou plus	→ Remplacer le câble
	– Câble de raccordement de la connexion directe PC-ECC n'est pas un câble réciproque	→ Remplacer le câble
	– Adaptateur réseau désactivé	→ Activer
	– Communication empêchée par un logiciel de sécurité (programme antivirus)	→ Contrôler et, le cas échéant, régler et envoyer
Contrôleur de fonctions ECC ne s'affiche pas, les robinets ne sont pas affichés sur le niveau des robinets	– La conduite système n'est pas raccordée correctement au contrôleur de fonctions Ecc	→ Contrôler
	– Les résistances d'extrémité sont absentes	→ Contrôler
	– Distributeur électrique T n'est pas raccordé correctement ou les vis ne sont pas bien serrées	→ Contrôler

Veuillez contacter notre service clientèle s'il s'avère impossible de réparer le défaut ou s'il n'est pas listé dans l'élimination des pannes !

Australia

PR Kitchen and
Water Systems Pty Ltd
Dandenong South VIC 3175
Phone +61 3 9700 9100

Austria

KWC Austria GmbH
6971 Hard, Austria
Phone +43 5574 6735 0

**Belgium, Netherlands &
Luxembourg**

KWC Aquarotter GmbH
9320 Aalst, Belgium
Phone +31 (0) 492 728 224

Czech Republic

KWC Aquarotter GmbH
14974 Ludwigsfelde, Germany
Phone +49 3378 818 309

France

KWC Austria GmbH
6971 Hard, Austria
Phone +33 800 909 216

Germany

KWC Aquarotter GmbH
14974 Ludwigsfelde
Phone +49 3378 818 0

Italy

KWC Austria GmbH
6971 Hard, Austria
Numero Verde +39 800 789 233

Middle East

KWC ME LLC Ras Al Khaimah,
United Arab Emirates
Phone +971 7 2034 700

Poland

KWC Aquarotter GmbH
14974 Ludwigsfelde, Germany
Phone +48 58 35 19 700

Spain

KWC Austria GmbH
6971 Hard, Austria
Phone +43 5574 6735 211

Switzerland & Liechtenstein

KWC Group AG
5726 Unterkulm, Switzerland
Phone +41 62 768 69 00

Turkey

KWC ME LLC Ras Al Khaimah,
United Arab Emirates
Phone +971 7 2034 700

United Kingdom

KWC DVS Ltd - Northern Office
Barlborough S43 4PZ
Phone +44 1246 450 255

KWC DVS Ltd - Southern Office
Paignton TQ4 7TW
Phone +44 1803 529 021

EAST EUROPE

Bosnia Herzegovina
Bulgaria | Croatia
Hungary | Latvia
Lithuania | Romania
Russia | Serbia | Slovakia
Slovenia | Ukraine

KWC Aquarotter GmbH
14974 Ludwigsfelde, Germany
Phone +49 3378 818 261

SCANDINAVIA & ESTONIA

Finland | Sweden | Norway
Denmark | Estonia

KWC Nordics Oy
76850 Naarajärvi, Finland
Phone +358 15 34 111

OTHER COUNTRIES

KWC Austria GmbH
6971 Hard, Austria
Phone +43 5574 6735 0

