

Montage- und Betriebsanleitung

Applicazione web Controllore di funzionamento ECC2

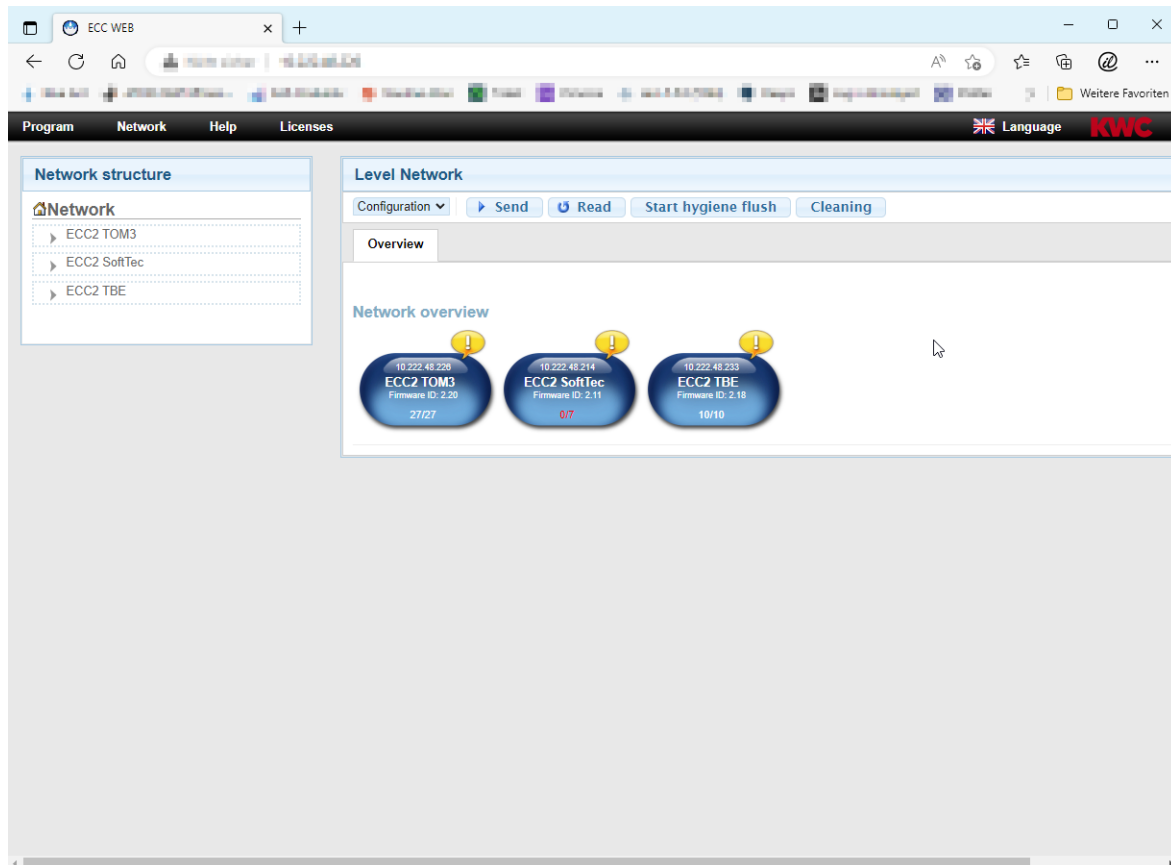

Attenzione!

KWC Aquarotter non si assume alcuna responsabilità né concede alcuna garanzia per eventuali danni imputabili all'utilizzo dell'applicazione web (ad es. virus, perdita di dati). L'utente rinuncia a qualsiasi rivendicazione nei confronti di KWC Aquarotter che potrebbero risultare da questa operazione. Utilizzando l'applicazione web, l'utente accetta le presenti condizioni d'uso.

Sommario

1.	Spiegazione dei simboli	4
2.	Garanzia	4
3.	Requisiti del sistema	4
4.	Definizioni	5
5.	Introduzione	6
6.	Avvio dell'applicazione web	7
7.	Indicazioni per l'utente	8
Creazione della rete		
8.	Indicazioni generali concernenti la comunicazione con il controllore di funzionamento ECC2 10	
9.	Configurazione di una rete LAN (esempio)	10
10.	Collegamento tra controllore di funzionamento ECC2 e PC.	11
Barra dei menu		
11.	Il menu "Programma"	11
12.	Il menu "Rete"	13
13.	Il menu "Aiuto"	14
14.	Il menu "Lingua"	14
Rete		
15.	Livello Rete	15
16.	Configurazione della barra degli strumenti (livello Rete)	16
17.	Barra degli strumenti Funzionamento (livello Rete)	17
Rete isola		
18.	Livello ECC	18
19.	Configurazione della barra degli strumenti (livello ECC)	19
20.	Barra degli strumenti Funzionamento (livello ECC)	21
21.	Scheda Panoramica (livello ECC)	22
22.	Scheda IP (livello ECC)	23
23.	Scheda I/O (livello ECC)	24
24.	Scheda Programmatore (livello ECC)	24
25.	Scheda Controllo sequenziale (livello ECC)	26
26.	Scheda Statistica (livello ECC)	30
27.	Svolgimento della disinfezione termica	31
28.	Scheda DT (livello ECC)	32
29.	Scheda Eventi (livello ECC)	33
30.	Scheda GTE (livello ECC)	34
31.	Scheda Remoto (Telemanutenzione) (livello ECC)	34
32.	Scheda Info (livello ECC)	35

Gruppo/Gruppo funzionale

- 33. Gruppo funzionale Panoramica 36
- 34. Visualizzare il gruppo funzionale 37

Rubinetteria

- 35. Livello Rubinetteria 38
- 36. Configurazione della barra degli strumenti (livello Rubinetteria) 38
- 37. Barra degli strumenti Funzionamento (livello Rubinetteria) 39
- 38. Barra degli strumenti Tempo di scorrimento (livello Rubinetteria) 40
- 39. Barra degli strumenti Portata (livello Rubinetteria) 40
- 40. Barra degli strumenti Sensori temp. (livello Rubinetteria) 41
- 41. Scheda Panoramica (livello Rubinetteria) 42
- 42. Scheda Gruppo (livello Rubinetteria) 43
- 43. Scheda Statistica (livello Rubinetteria) 45
- 44. Scheda Abilitazione (livello Rubinetteria) 47
- 45. Scheda Igiene (livello Rubinetteria) 49
- 46. Sciacquo Power-on 51
- 47. Disinfezione termica 52

Moduli funzionali

- 48. Modulo elettronico A3000 open per l'erogazione a pagamento (Master AP) . 54
- 49. Modulo elettronico A3000 open per la tubazione di ricircolo 55
- 50. Modulo elettronico A3000 open per il bollitore di acqua sanitaria 56

Generalità

- 51. Funzioni 57
- 52. Ingressi digitali 58
- 53. Uscite digitali 58
- 54. Codici di errore per eventi 59
- 55. Messaggi di guasto cumulativo 61
- 56. Panoramica dei parametri 62
- 57. Eliminazione dei guasti 64

1. Spiegazione dei simboli



Avvertenza!

La mancata osservanza può causare pericolo per la vita o lesioni corporee.



Attenzione!

La mancata osservanza può causare danni materiali.



Importante!

La mancata osservanza può causare malfunzionamenti del prodotto.



Informazioni utili per l'uso ottimale del prodotto.

2. Garanzia

La garanzia viene accordata conformemente alle nostre condizioni generali di vendita e consegna. Utilizzare esclusivamente pezzi di ricambio originali!

3. Requisiti del sistema

Rubinerie:	Rubinerie A3000 open con controllore di funzionamento ECC2
PC:	Interfaccia LAN Web browser (navigatore) installato
Web browser	Mozilla Firefox: versione 24 Google Chrome: versione 30 Windows Internet Explorer: versione 8

4. Definizioni

Controllore di funzionamento ECC2	Alimentazione di max. 32 moduli A3000 open; controllo di funzioni quali Disinfezione termica, Set commutazione A/B e Memorizzazione del protocollo con interfaccia ethernet 10/100 MBits/s
Rete ad isola	Controllore di funzionamento ECC2 collegato con 1–32 moduli A3000 open tramite cavo di sistema.
Rete	Totalità delle reti ad isola collegate tra di loro tramite LAN/Ethernet e che possono essere comandate dall'applicazione web.
Progetto	In un progetto sono memorizzate le impostazioni dei controllori di funzionamento ECC2. Un progetto può essere utilizzato come backup oppure per l'impostazione veloce di un secondo controllore di funzionamento con le stesse impostazioni di base.
Gruppo funzionale	In un gruppo funzionale sono riunite tutte le rubinetterie che devono eseguire le stesse funzioni, ad es. la Disattivazione per la pulizia, lo Sciacquo igienico. Ogni Gruppo funzionale è composto di 8 gruppi.
Gruppo	Ogni gruppo comprende diverse rubinetterie che devono eseguire contemporaneamente la funzione corrispondente. Nel primo collegamento ad un controllore di funzionamento ECC2, ogni modulo viene assegnato a un Gruppo DT. La suddivisione delle rubinetterie in Gruppi DT impedisce ad es. la disinfezione contemporanea di tutte le rubinetterie collegate a questo controllore di funzionamento ECC2. I Gruppi DT vengono disinfettati uno dopo l'altro. Le rubinetterie del Gruppo DT 9 non vengono disinfettate.
Modulo	Un modulo può essere: <ul style="list-style-type: none">– il modulo elettronico (ME) di una rubinetteria,– il modulo sensore (MS) di una rubinetteria,– il modulo display (LED) o– il modulo elettronico del sistema (modulo funzionale)
AP Master	Modulo per erogazione acqua a pagamento
ID rubinetteria	File in cui sono salvate tutte le configurazioni quali ad es. le impostazioni per la disinfezione termica o per lo sciacquo igienico. Il file può essere inviato a un modulo.
Remoto (Telemanutenzione)	Quando si deve accedere al controllore di funzionamento ECC2 via internet oppure quando si devono spedire messaggi SMS, è indispensabile che siano soddisfatte le seguenti condizioni: <ul style="list-style-type: none">• Modulo GSM• Carta SIM senza richiesta del PIN• Contratto di assistenza con Servizio Telemetria• Numero telefonico sul lato "Remoto" dell'ECC

5. Introduzione

Il sistema AQUA 3000 open permette di armonizzare l'erogazione dell'acqua in modo individuale, intelligente e adeguato al fabbisogno, in base alle diverse esigenze di ciascun edificio. Ciò consente di migliorare il comfort e la sicurezza per gli utilizzatori di locali adibiti a servizi igienico-sanitari pubblici e commerciali e ottenere contemporaneamente un'efficienza maggiore dell'economicità e della tutela dell'ambiente.

Grazie all'applicazione web è possibile

- visualizzare,
- monitorare e
- comandare

le rubinetterie e gli impianti A3000 open.

L'applicazione web è strutturata su 3 livelli.

1° livello	Rete Panoramica di tutte le reti ad isola che sono unite in un'unica rete.
2° livello	ECC (reti ad isola) Panoramica di tutti i moduli collegati a un controllore di funzionamento ECC2.
3° livello	Modulo Panoramica di tutti i dati letti da un modulo.

6. Avvio dell'applicazione web



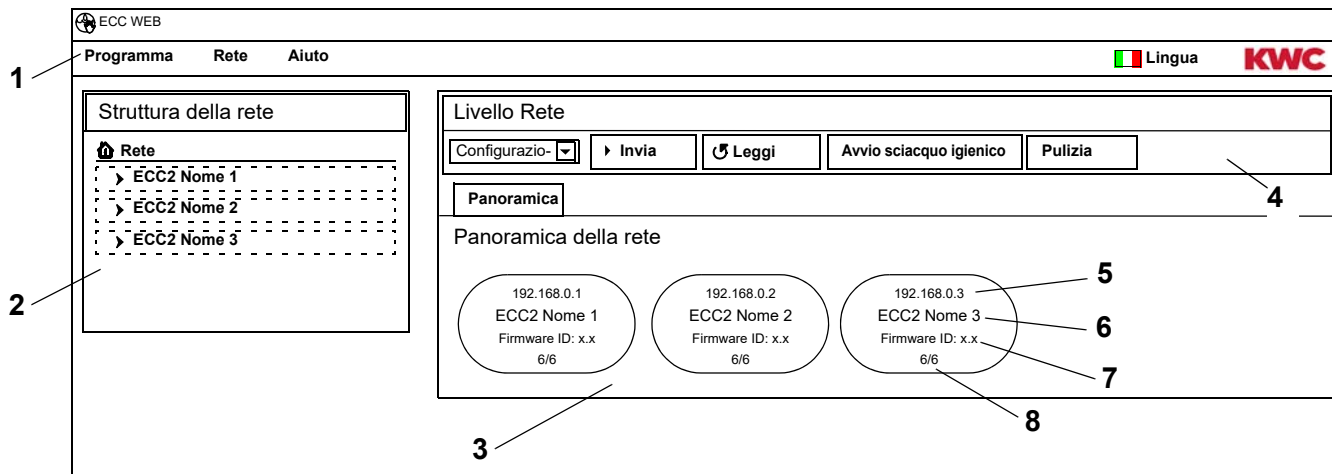













- 6.1 Avviare un PC in rete.
- 6.2 Selezionare un web browser.
- 6.3 Digitare l'IP del controllore di funzionamento ECC2 nella riga di indirizzo del web browser.
- 6.4 Digitare il nome user e la password.
- 6.5 Cliccare sul pulsante "Login"



- | | |
|-----------------------------------|---|
| 1 Barra dei menu | 5 Indirizzo IP del controllore di funzionamento ECC2 |
| 2 Panoramica Struttura della rete | 6 Nome del controllore di funzionamento ECC2 |
| 3 Finestra di informazione | 7 Versione firmware del controllore di funzionamento ECC2 |
| 4 Barra degli strumenti | 8 x di x rubinetterie sono online |

 I controllori di funzionamento ECC trovati nella rete e che non sono compatibili con la versione attuale, sono contrassegnati da un asterisco (*). Questi controllori di funzionamento ECC non possono essere configurati né esaminati.

7. Indicazioni per l'utente

Simbolo	Designazione	Simbolo	Designazione
	Evento, Allarme (giallo)		Fase di riscaldamento/raffreddamento (arancione) Stato bloccato per controllo sequenziale
	Funzionamento normale (blu)		Disinfezione termica (rosso)
	Inattivo (grigio)		La rubinetteria funziona con ID modificato (verde)
	Lavare		Optosensore
	Fare la doccia		Pulsante Piezo-elettrico
	Dispenser per sapone		Sensore radar
	Ventilatore		Sensore capacitivo Piastrina a sfioramento
	Urinale		Sensore, ad es. sonda termica, sensore anulare, ecc.
WC	WC		Contatto porta

Indicazioni ECC nella finestra di informazione

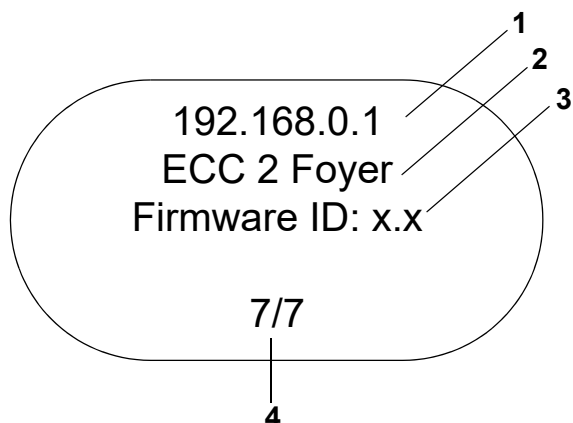

- 1 Indirizzo IP
- 2 Nome del controllore di funzionamento ECC2
- 3 Versione firmware
- 4 Numero di rubinetterie (attive/totale)

Indicazioni rubinetteria nella finestra di informazione

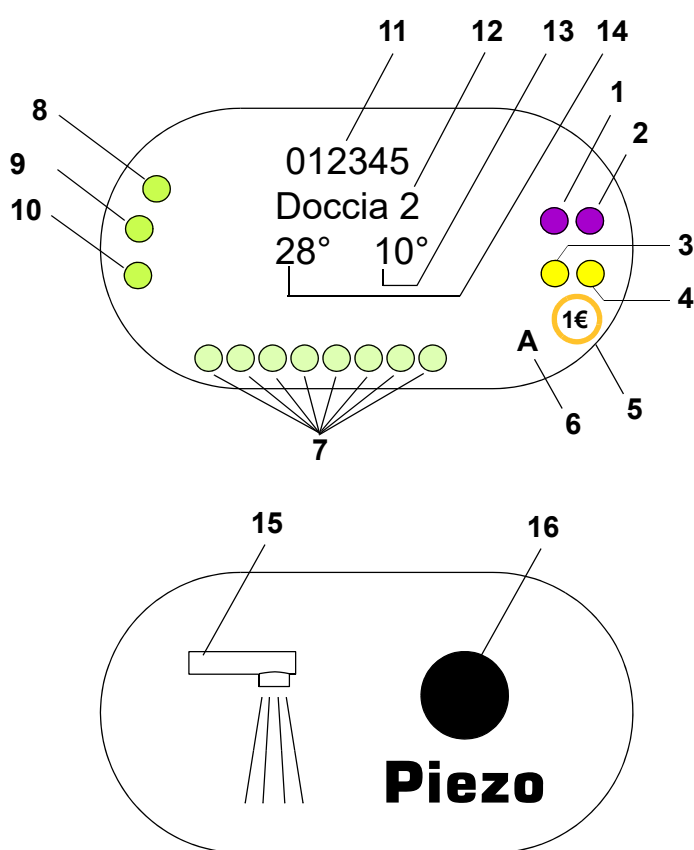

- 1 Attuatore 1 o 1.1
 - 2 Attuatore 1.2
 - 3 Attuatore 2 o 2.1
 - 4 Attuatore 2.2
 - 5 Erogazione fluido a pagamento (Aquapay)
 - 6 Stato di funzionamento (A, B)
 - 7 Utenti del bus sensori
 - 8 Sensore 1
 - 9 Sensore 2
 - 10 Sensore 3
 - 11 ID serie (formato esadecimale)
 - 12 Nome della rubinetteria
 - 13 Temperatura attuale acqua fredda (quando il sensore corrispondente è attivato nell'ID programma)
 - 14 Temperatura attuale acqua calda (quando il sensore corrispondente è attivato nell'ID programma)
 - 15 Indicazione del tipo di rubinetteria
 - 16 Indicazione per l'azionamento
- Sensore
□ Display

8. Indicazioni generali concernenti la comunicazione con il controllore di funzionamento ECC2

Il controllore di funzionamento ECC2 contiene le funzioni di controllo più importanti per la nuova generazione di rubinetteria AQUA 3000 open.

Per lo scambio dei dati sono disponibili connessioni Ethernet e USB. Un'interfaccia Ethernet 10/100 Mbits/s e un'interfaccia USB 2.0 integrate garantiscono massima neutralità e molteplicità di allacciamento.

Con una chiavetta USB è possibile scaricare i dati statistici e il protocollo degli eventi oppure caricare update sul controllore di funzionamento ECC2.

La configurazione ed il controllo della rete AQUA 3000 open sono effettuati tramite l'applicazione web del controllore di funzionamento ECC2. L'applicazione web può essere avviata con l'ausilio di un web browser. Il controllore di funzionamento ECC2 deve però essere accessibile nella rete.

Equipaggiato con un modulo radio (opzionale), il controllore di funzionamento ECC2 può essere accessibile anche via internet.

Molte reti aziendali sono inoltre equipaggiate con router, gateways o switches. Questi dispositivi possono impedire la comunicazione se non sono impostati o abilitati correttamente. In questi casi rivolgersi all'amministratore di rete responsabile.

Se possibile, installare una propria rete singola o una sottorete (subnet) per AQUA 3000 open. In questo modo, la comunicazione non potrà essere pregiudicata dal carico di rete (ad es. nel caso di download eccessivi).

Importante!

Prima di poter collegare fra di loro il controllore di funzionamento ECC2 e i PC è necessario adattare la corrispondente configurazione di rete degli apparecchi, in modo tutti gli indirizzi IP siano differenti ma si trovino nello stesso campo della maschera di sottorete (vedi Norma IEE 802.3).

Quando la rete è assistita, è l'amministratore del sistema o l'operatore che assegna gli indirizzi IP e la maschera di sottorete.

9. Configurazione di una rete LAN (esempio)

Tutti i controllori di funzionamento ECC2 sono preconfigurati in fabbrica con le seguenti impostazioni:

Rete:	impostazione manuale
Indirizzo IP:	192.168.0.1
Gateway:	192.168.0.1

Impostazione del PC (raccomandata):

- disattivare WLAN
- sconnettere il cavo di rete

Configurazione dell'indirizzo IP (raccomandata)

 In caso di bisogno, rivolgersi all'amministratore di rete responsabile.

	Indirizzo IP	Maschera di sottorete
1. PC	192.168.0.254	255.255.255.0
2. PC	192.168.0.253	255.255.255.0
•	•	255.255.255.0
•	•	
•	•	
n. PC	192.168.0.[255-n]	255.255.255.0

- ☞ Quando è attivo un firewall, abilitare la porta 4440 per UDP.
- ☞ Se necessario, per l'accesso all'applicazione web disattivare nel browser la configurazione per il proxyserver.

Impostazione del controllore di funzionamento ECC2 (raccomandata):

Impostare gli indirizzi IP del controllore di funzionamento ECC2 tramite il display (vedi Istruzioni per l'uso del Controllore di funzionamento ECC2).

	Indirizzo IP	Maschera di sottorete
1. ECC2	192.168.0.1	255.255.255.0
2. ECC2	192.168.0.2	255.255.255.0
•	•	255.255.255.0
•	•	
•	•	
n. ECC2	192.168.0 n	255.255.255.0

10. Collegamento tra controllore di funzionamento ECC2 e PC.

- ☞ Il cavo tra un controllore di funzionamento ECC2 e un PC o switch non deve superare 100 m di lunghezza.

Collegare direttamente un controllore di funzionamento ECC2 e un PC con un cavo incrociato ethernet d'uso commerciale, tramite l'interfaccia LAN.

Collegare fra di loro diversi controllori di funzionamento ECC2 e PC con cavi Ethernet diritti (patch) d'uso commerciale, tramite uno switch.

La realizzazione del collegamento tra gli apparecchi può durare un certo tempo. Una volta terminata l'installazione dei collegamenti,

- il controllore di funzionamento ECC2 può comunicare con il PC,
- è possibile accedere all'applicazione web tramite un web browser.

- ☞ Se un PC è collegato inoltre con un'altra rete, al termine della comunicazione con il controllore di funzionamento ECC2, si deve ripristinare la configurazione originaria del PC (ad es. "Ricevere automaticamente l'indirizzo IP", attivare Proxy).

11. Il menu "Programma"

☞ Importante!

Tutte le impostazioni nel menu "Programma" sono valide solo per il controllore di funzionamento ECC2 con il quale è stata attivata l'applicazione web.

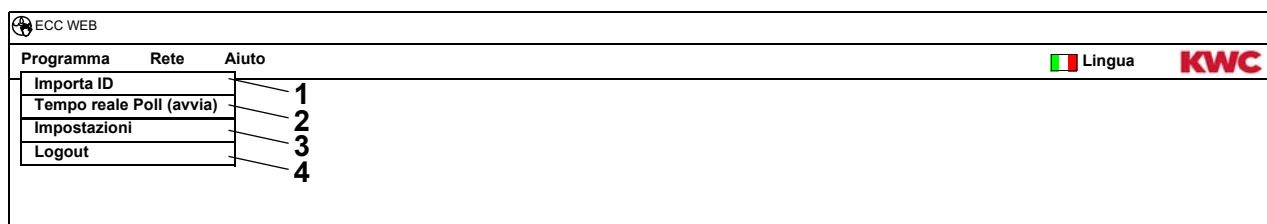

Importa ID (1)



Se al modulo deve essere assegnato un ID, questo ID deve essere memorizzato localmente sul controllore di funzionamento ECC2.

- 11.1 Nella barra dei menu selezionare "Programma > Importa ID".
 - Si apre la finestra di selezione dei file.
- 11.2 Scegliere la posizione di memorizzazione (percorso) dell'ID da importare.
-  Gli ID possono essere importati solo individualmente.
- 11.3 Scegliere l'ID che deve essere importato.
- 11.4 Premere il pulsante "Carica file sul server".
 - L'ID selezionato viene importato.
- 11.5 Premere il pulsante "Leggi".
 - Vengono visualizzati tutti gli ID memorizzati sul controllore di funzionamento ECC2.

Tempo reale Poll (avvio) (2)

L'applicazione web non è collegata permanentemente con il controllore di funzionamento ECC2. Le modifiche nella barra di stato dei moduli non vengono aggiornate.

Se per una disinfezione termica si desidera l'aggiornamento continuo delle fasi, delle temperature, ecc. si deve attivare l'opzione Tempo reale Poll.

- 11.6 Nella barra dei menu selezionare "Programma > Tempo reale Poll (avvio)".
 - Le indicazioni della rete sono aggiornate continuamente.
-  L'interrogazione permanente delle indicazioni di stato di tutti i moduli può provocare un rallentamento della velocità di arrivo dei dati sulla rete.
-  Quando si commuta sulla panoramica Struttura della rete del controllore di funzionamento ECC2, si deve riattivare il Tempo reale Poll.

Tempo reale Poll (arresto) (2)

Se l'opzione Tempo reale Poll è stata attivata, le indicazioni nel menu cambiano.

- 11.7 Nella barra dei menu selezionare "Programma > Tempo reale Poll (arresto)".
 - Le indicazioni della rete sono aggiornate continuamente.
 - Le indicazioni di tutti i moduli mostra lo stato al momento dell'arresto della funzione Tempo reale Poll.

Impostazioni (3)

- 11.8 Nella barra dei menu selezionare "Programma > Impostazioni".
- 11.9 Scegliere il formato della data.
- 11.10 Confermare l'immissione.

Logout (4)

- 11.11 Nella barra dei menu selezionare "Programma > Logout".
 - L'applicazione web si chiude.
-  Se nell'applicazione web non si effettua nessuna attività per 5 minuti, l'applicazione web si disconnette automaticamente (Auto-Logout).

12. Il menu "Rete"

Importante!

Tutte le impostazioni nel menu "Rete" sono valide solo per il controllore di funzionamento ECC2 con il quale è stata attivata l'applicazione web.

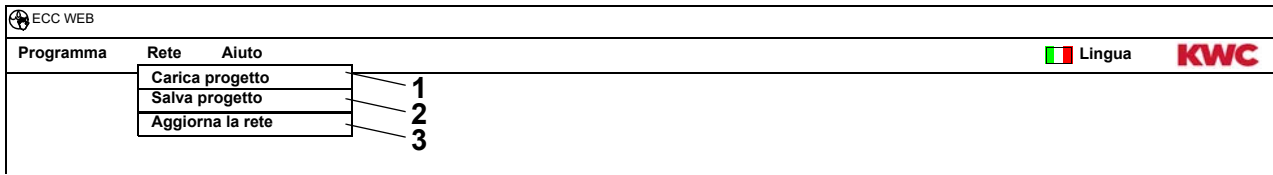

Carica progetto (1)

12.1 Nella barra dei menu selezionare "Rete > Carica progetto"

- Si apre la finestra di selezione dei file.

12.2 Scegliere la posizione di memorizzazione (percorso) dei progetti da importare.

12.3 Scegliere il file di progetto che deve essere importato.

12.4 Premere il pulsante "Carica file sul server".

- Il file di progetto selezionato viene importato.
- Vengono caricate e visualizzate le seguenti informazioni sul file di progetto,
 - le impostazioni IP del controllore di funzionamento ECC2, se l'opzione "Carica impostazioni IP" è attivata,
 - tutti i gruppi "DT su tutta la rete", se l'opzione "Carica impostazioni DT su tutta la rete" è attivata,
 - le funzioni del programmatore,
 - le impostazioni per le statistiche,
 - le impostazioni I/O.

 L'opzione "Carica impostazioni IP" deve essere attivata solo quando si sostituisce un controllore di funzionamento ECC2 oppure quando si deve ripristinare un backup.

 In una rete, la funzione Disinfezione termica su tutta la rete dovrebbe essere configurata solo su un controllore di funzionamento ECC2.

Salva progetto (2)

12.5 Nella barra del menu selezionare "Rete > Salva progetto"

12.6 Confermare l'interrogazione.

- Si apre la finestra di selezione dei file.

12.7 Scegliere la posizione di memorizzazione e il nome del file di progetto.

12.8 Confermare l'immissione.

- Viene salvato un file con l'estensione "zip".
- Nel file di progetto vengono salvate le seguenti informazioni
 - le impostazioni IP del controllore di funzionamento ECC2,
 - tutti i gruppi "DT su tutta la rete"
 - le funzioni del programmatore,
 - le impostazioni per le statistiche,
 - le impostazioni I/O.
 - le impostazioni di telemanutenzione.

Aggiorna la rete (3)

12.9 Nella barra dei menu selezionare “Rete > Aggiorna la rete”

- Viene riletta tutta la rete.
- I controllori di funzionamento ECC2 e i moduli inattivi vengono rimossi dall'indicazione.
- I controllori di funzionamento ECC trovati nella rete e che non sono compatibili con la versione attuale, sono contrassegnati da un asterisco (*). Questi controllori di funzionamento ECC non possono essere configurati né esaminati.

13. Il menu “Aiuto”

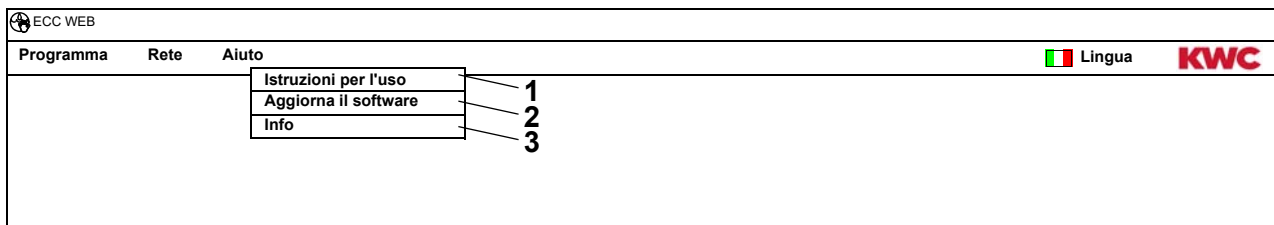

Istruzioni per l'uso (1)

13.1 Nella barra dei menu selezionare “Aiuto > Istruzioni per l'uso”.

- Le istruzioni per l'applicazione web sono disponibili sotto forma di file pdf. È possibile visualizzarle o salvarle.

Aggiorna il software (2)

13.2 Nella barra del menu selezionare “Aiuto > Aggiorna il software”.

- Il software viene aggiornato.

Info (3)

13.3 Nella barra dei menu selezionare “Aiuto > Info”.

- Vengono visualizzati l'indirizzo e un link della pagina web della ditta KWC Aquarotter GmbH.

14. Il menu “Lingua”

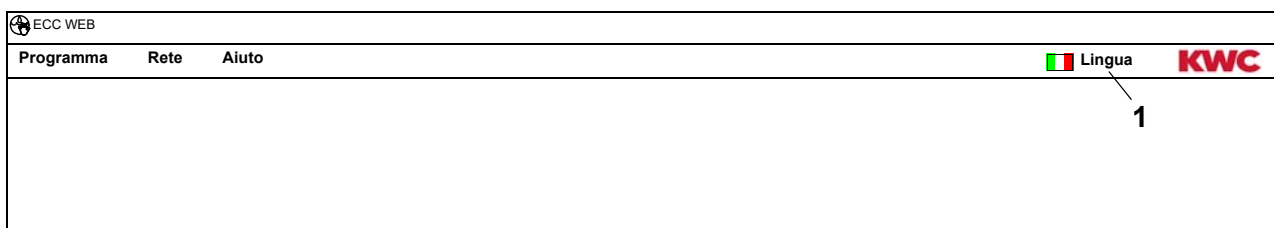

Cambia lingua (1)

14.1 Nella barra dei menu selezionare “Lingua”.

- Vengono visualizzate tutte le lingue disponibili.

14.2 Scegliere la lingua desiderata.

- L'interfaccia utente dell'applicazione web viene visualizzata nella lingua selezionata.

15. Livello Rete

15.1 Selezionare la rete nella panoramica Struttura della rete.

- Viene visualizzata la schermata della rete

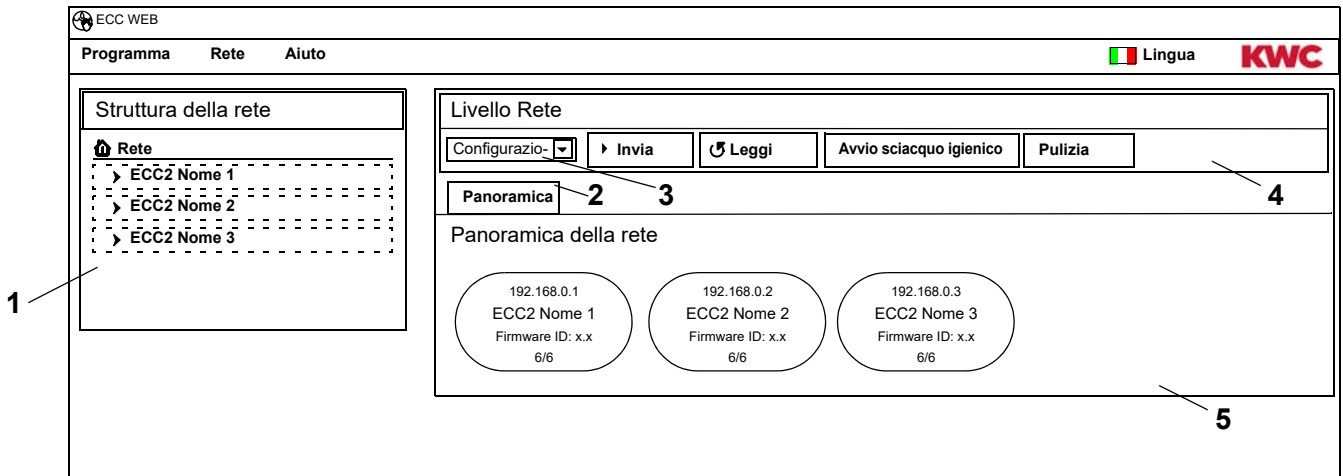

Panoramica Struttura della rete (1)

Nella panoramica Struttura della rete sono visualizzati tutti i controllori di funzionamento ECC2 e i moduli attivi.

I controllori di funzionamento ECC trovati nella rete e che non sono compatibili con la versione attuale, sono contrassegnati da un asterisco (*). Questi controllori di funzionamento ECC non possono essere configurati né esaminati.

Barra degli strumenti (4)

La barra degli strumenti contiene pulsanti e elenchi a discesa che consentono di modificare le impostazioni.

Selezione barra degli strumenti (3)

Questo campo di elenchi a discesa permette di passare tra diverse barre degli strumenti. Gli strumenti disponibili dipendono dal livello.

Scheda (2)

Le schede consentono di visualizzare diverse finestre di informazione (5). Le schede e le finestre di informazione disponibili dipendono dal livello.

16. Configurazione della barra degli strumenti (livello Rete)

16.1 Selezionare la rete nella panoramica Struttura della rete.

- Viene visualizzata la schermata della rete.

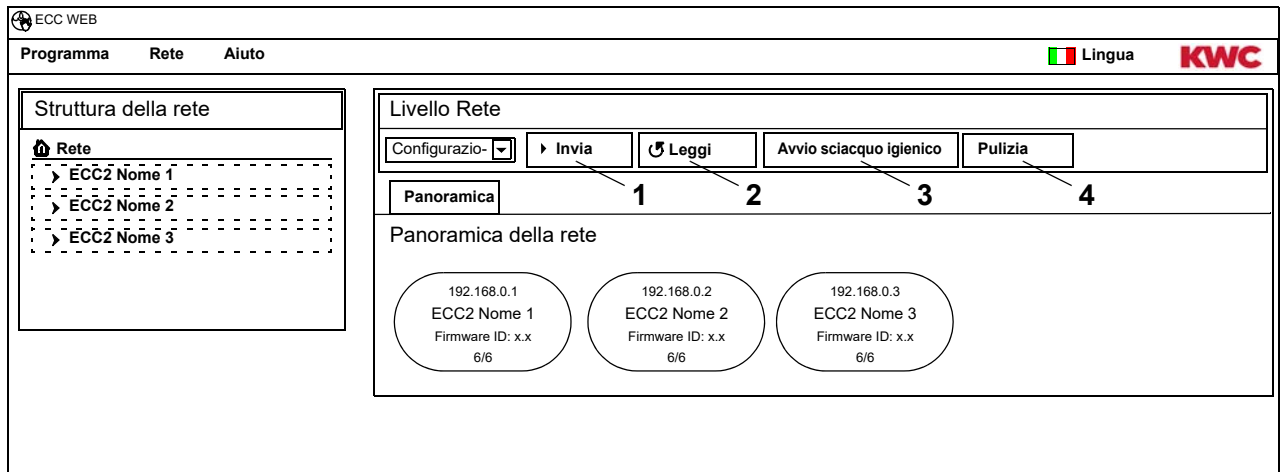

Invia (1)

Le modifiche nella configurazione di un modulo sono accettate solo dopo averle inviate al modulo.

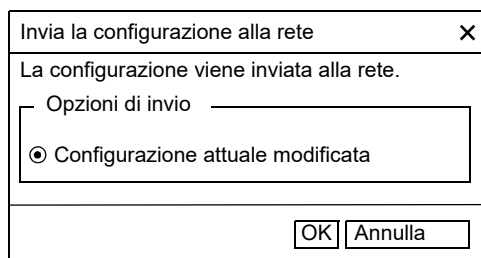

16.2 Nella barra degli strumenti selezionare "Invia".

16.3 Selezionare il pulsante "OK".

- L'attuale configurazione modificata viene inviata a tutti i moduli collegati alla rete.

Leggi (2)

La lettura può durare alcuni minuti, a seconda della linea di dati e della dimensione della rete.

16.4 Nella barra degli strumenti selezionare "Leggi".

- La configurazione aggiornata di tutti i moduli collegati alla rete viene letta e visualizzata.

Avvio sciacquo igienico (3)

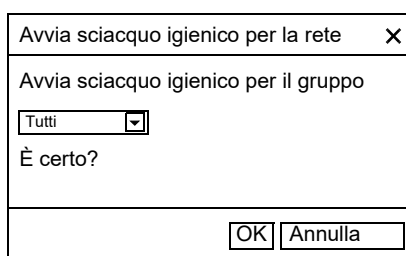

16.5 Nella barra degli strumenti selezionare "Avvio sciacquo igienico".

16.6 Selezionare il/i gruppo/i per il/i quale/i deve essere attivato lo sciacquo igienico.

- Lo sciacquo igienico viene attivato in tutti i moduli associati al gruppo Sciacquo igienico selezionato.

Pulizia (4)

Azionare la disattivazione per la pulizia della rete X
Azionare la disattivazione per la pulizia del gruppo
Tutti <input type="button" value="v"/>
È certo?
<input type="button" value="OK"/> <input type="button" value="Annulla"/>

- 16.7 Nella barra degli strumenti selezionare "Pulizia".
- 16.8 Selezionare il/i gruppo/i per il/i quale/i deve essere azionata la disattivazione per la pulizia.
- La disattivazione per la pulizia viene effettuata in tutti i moduli associati al gruppo Disattivazione per la pulizia selezionato.

17. Barra degli strumenti Funzionamento (livello Rete)

- 17.1 Selezionare la rete nella panoramica Struttura della rete.
- Viene visualizzata la schermata della rete.
- 17.2 Nel campo degli elenchi a discesa selezionare la barra degli strumenti Funzionamento (1).

The screenshot shows the ECC WEB interface. On the left, there is a 'Struttura della rete' (Network Structure) panel with a tree view containing 'Rete' and three sub-items: 'ECC2 Nome 1', 'ECC2 Nome 2', and 'ECC2 Nome 3'. On the right, the 'Livello Rete' (Network Level) panel is active. It features three dropdown menus: 'Funziona-' (labeled 1), 'Modalità operativa' (labeled 2), and 'Stato di funzionamento' (labeled 3). Below these is a 'Panoramica' (Overview) section titled 'Panoramica della rete' (Network Overview), which displays three circular icons representing network nodes. Each icon contains the IP address, name, and firmware ID of an ECC2 module: 192.168.0.1 ECC2 Nome 1 (Firmware ID: x.x 6/6), 192.168.0.2 ECC2 Nome 2 (Firmware ID: x.x 6/6), and 192.168.0.3 ECC2 Nome 3 (Firmware ID: x.x 6/6). The interface also shows navigation tabs for 'Programma', 'Rete', and 'Aiuto', and a language selector for 'Lingua' with the KWC logo.

Le modifiche della modalità operativa e dello stato di funzionamento sono accettate dai moduli solo 4 minuti dopo Power-on (riavvio).

- 17.3 Scegliere la modalità operativa e lo stato di funzionamento.
- Tutti moduli collegati alla rete commutano sulla modalità operativa e/o sullo stato di funzionamento scelti.

Modalità operativa (2)

On:	Funzionamento normale
Off:	Tutti i programmi disattivati
Stand by:	Sono attivi solo i programmi di servizio (ad es. Sciacquo igienico)
Pulizia:	Programma di funzionamento disattivato durante la pulizia tramite un ingresso digitale ECC (Default IN3), segnale del sensore o programmazione.

Stato di funzionamento (3)

È possibile definire 2 stati di funzionamento, Set A/Set B, ad es. Giorno/Notte o Funzionamento normale/Vacanze. Per gli stati di funzionamento A e B è possibile utilizzare una propria rubinetteria per ciascuno. È possibile definire lo stato di funzionamento attuale del modulo. Lo stato di funzionamento può anche essere commutato sul controllore di funzionamento ECC2 tramite un contatto in un ingresso digitale (Default IN4).

18. Livello ECC

18.1 Selezionare il controllore di funzionamento ECC2 nella panoramica Struttura della rete.

- Viene visualizzata schermata del controllore di funzionamento ECC2

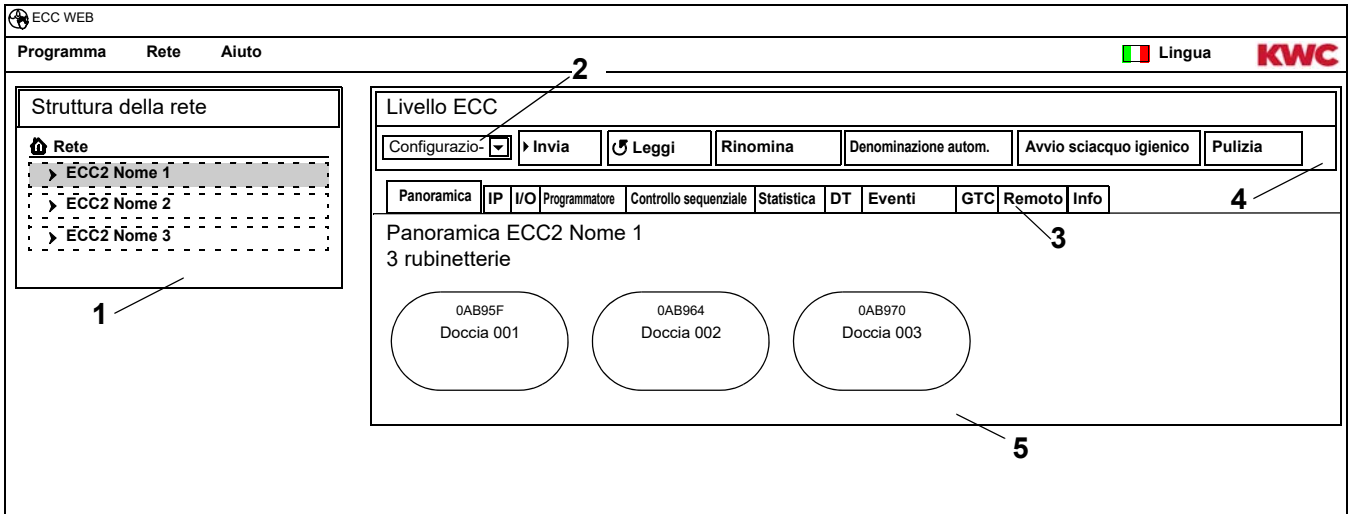

Panoramica Struttura della rete (1)

Nella panoramica Struttura della rete sono visualizzati tutti i controllori di funzionamento ECC2 e i moduli attivi.

I controllori di funzionamento ECC trovati nella rete e che non sono compatibili con la versione attuale, sono contrassegnati da un asterisco (*). Questi controllori di funzionamento ECC non possono essere configurati né esaminati.

Barra degli strumenti (4)

La barra degli strumenti contiene pulsanti e elenchi a discesa che consentono di modificare le impostazioni.

Selezione barra degli strumenti (2)

Questo campo di elenchi a discesa permette di passare tra diverse barre degli strumenti. Gli strumenti disponibili dipendono dal livello.

Scheda (3)

Le schede consentono di visualizzare diverse finestre di informazione (5). Le schede e le finestre di informazione disponibili dipendono dal livello.

Se non è stato avviato il tempo reale Poll, cliccando sulla scheda "Panoramica" viene aggiornata la pagina.

19. Configurazione della barra degli strumenti (livello ECC)

19.1 Selezionare il controllore di funzionamento ECC2 nella panoramica Struttura della rete.

- Viene visualizzata la schermata del controllore di funzionamento ECC2.

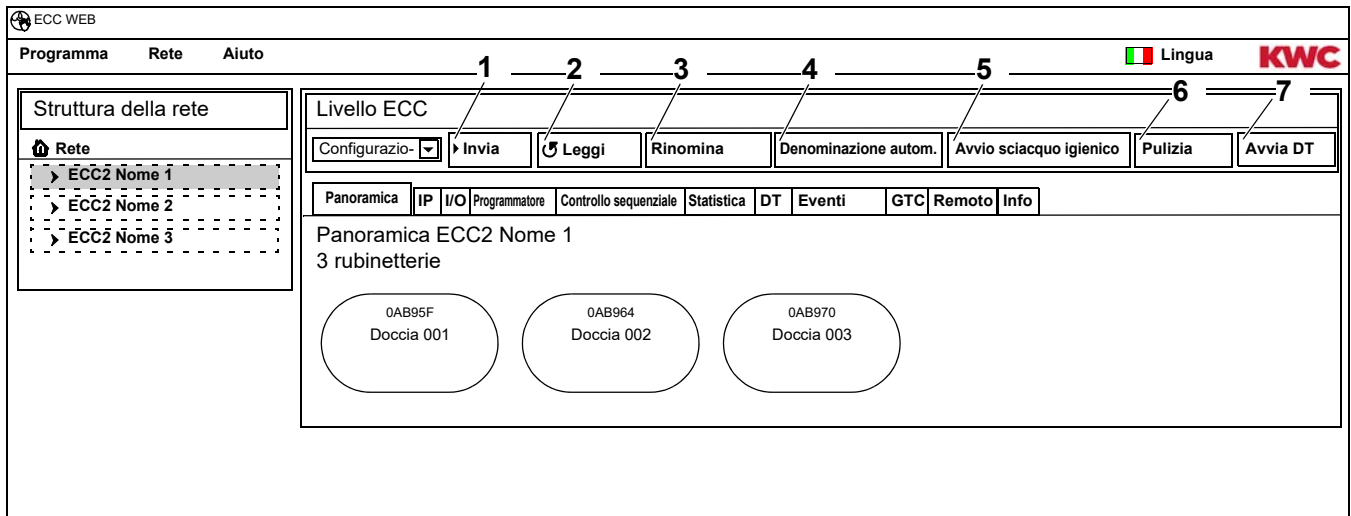

Invia (1)

- ☞ Le modifiche nella configurazione di un modulo sono accettate solo dopo averle inviate al modulo.

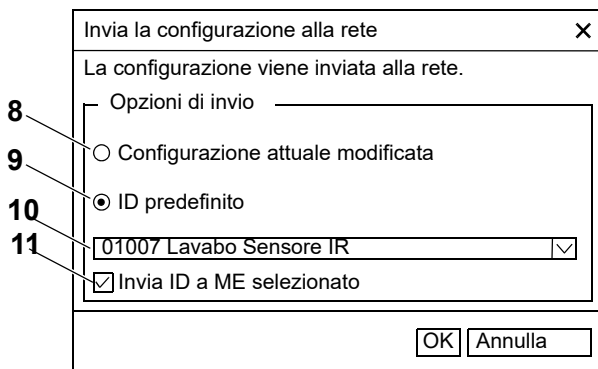

19.2 Nella barra degli strumenti selezionare "Invia".

19.3 Selezionare un'opzione di invio

8 L'attuale configurazione modificata viene inviata a tutti i moduli collegati a questo controllore di funzionamento ECC2.

9 L'ID preselezionato e predefinito viene inviato ai moduli selezionati. Tutti gli ID importati sono visualizzati nella lista (10).

19.4 Se la configurazione deve essere inviata a più moduli, cliccare l'opzione (11).

19.5 Scegliere i moduli ai quali devono essere inviato l'ID.

19.6 Confermare l'immissione.

- I moduli selezionati vengono descritti con la nuova configurazione scelta.

Leggi (2)

- ☞ La lettura può durare alcuni minuti, a seconda della linea di dati e della dimensione della rete.

19.7 Nella barra degli strumenti selezionare "Leggi".

- La configurazione aggiornata di tutti i moduli collegati al controllore di funzionamento ECC2 viene letta e visualizzata.

Rinomina (3)

Al controllore di funzionamento ECC2 può essere assegnato un nome individuale (max 32 caratteri) visibile nell'indicazione ECC2 nella finestra di informazione e nella struttura della rete. Il nome viene salvato nel controllore di funzionamento ECC2 e rimane conservato al termine dell'applicazione web.

19.8 Nella barra degli strumenti selezionare "Rinomina".

19.9 Digitare il nuovo nome del controllore di funzionamento ECC2.

19.10 Confermare l'immissione.

- Il nome del controllore di funzionamento ECC2 è indicato nella panoramica Struttura della rete.

Denominazione autom. (4)

Mediante attivazione del sensore, ai moduli del controllore di funzionamento ECC2 è possibile attribuire uno schema denominativo condiviso, con numerazione crescente.

19.11 Nella barra degli strumenti selezionare "Denominazione autom.".

19.12 Immettere lo schema denominativo.

per numero: *, ad es. Modulo Foyer*

per valore di avvio: #xxx#, ad es.. Modulo Foyer #91#

19.13 Premere il pulsante "Avvio".

- Non appena un modulo del controllore di funzionamento ECC viene identificato (attivazione del sensore), gli viene assegnato un nome secondo lo schema di denominazione scelto.
per numero: ad es. Modulo Foyer 001, Modulo Foyer 002 ... Modulo Foyer 032
per valore di avvio: ad es. Modulo Foyer 091, Modulo Foyer 092 ... Modulo Foyer 122

19.14 Una volta identificati tutti i moduli, premere il pulsante "Fine".

- La modalità di ricerca è terminata.
- Tutti i moduli sono stati rinominati.

19.15 Se si desidera terminare manualmente la modalità di ricerca, premere il pulsante "Annulla".

- Tutti i moduli finora non identificati non vengono rinominati.

Avvio sciacquo igienico (5)

Avvia sciacquo igienico per l'ECC	✕
Avvia sciacquo igienico per il gruppo	
<input type="text" value="Tutti"/>	▼
È certo?	
<input type="button" value="OK"/>	<input type="button" value="Annulla"/>

19.16 Nella barra degli strumenti selezionare "Avvio sciacquo igienico".

19.17 Selezionare il/i gruppo/i per il/i quale/i deve essere attivato lo sciacquo igienico.

- Lo sciacquo igienico viene attivato in tutti i moduli associati al gruppo Sciacquo igienico selezionato.

Pulizia (6)

Aziona la disattivazione per la pulizia dell'ECC	✕
Aziona la disattivazione per la pulizia del gruppo	
<input type="text" value="Tutti"/>	▼
È certo?	
<input type="button" value="OK"/>	<input type="button" value="Annulla"/>

19.18 Nella barra degli strumenti selezionare "Pulizia".

19.19 Selezionare il/i gruppo/i per il/i quale/i deve essere avviata la Disattivazione per la pulizia.

- La disattivazione per la pulizia viene avviata in tutti i moduli associati al Gruppo di disattivazione per la pulizia selezionato.

Avvia DT (7)

Avvia la disinfezione termica (locale) X

Si desidera veramente avviare la DT?

OK Annulla

19.20 Nella barra degli strumenti selezionare “Avvia DT”.

19.21 Confermare la domanda di sicurezza.

- La disinfezione termica locale si avvia. Vengono disinfettati termicamente tutti i moduli collegati al controllore di funzionamento ECC2 e che sono associati al gruppo funzionale DT.
- L'esecuzione della disinfezione termica è monitorata dal controllore di funzionamento ECC2.
- Il pulsante “Avvia DT” commuta sulla funzione “Arresta DT”.

Arresta DT (7)



Il pulsante “Arresta DT” appare solo quando è stata avviata una disinfezione termica e aggiornata l'applicazione web.

19.22 Nella barra degli strumenti selezionare “Arresta DT”.

- La disinfezione termica si arresta.
- L'acqua scottante viene spurgata dalle rubinetterie.

20. Barra degli strumenti Funzionamento (livello ECC)

20.1 Selezionare il controllore di funzionamento ECC2 nella panoramica Struttura della rete.

- Viene visualizzata la schermata del controllore di funzionamento ECC2.

20.2 Nel campo degli elenchi a discesa selezionare la barra degli strumenti Funzionamento (1).

ECC WEB

Programma Rete Aiuto

Lingua KWC

Struttura della rete

Rete

- ECC2 Nome 1
- ECC2 Nome 2
- ECC2 Nome 3

Livello Rete

1 2 3 4

Funziona- Modalità operativa Stato di funzionamento Riavvio

Panoramica IP I/O Programmatore Controllo sequenziale Statistica DT Eventi GTC Remoto Info

Panoramica ECC2 Nome 1

3 rubinetterie

0AB95F Doccia 001 0AB964 Doccia 002 0AB970 Doccia 003



Le modifiche della modalità operativa e dello stato di funzionamento sono accettate dai moduli solo 4 minuti dopo Power-on.

20.3 Scegliere la modalità operativa e lo stato di funzionamento.

- Tutti i moduli collegati al controllore di funzionamento ECC2 commutano nella modalità operativa e/o nello stato di funzionamento scelti.

La modalità operativa (2) e lo stato di funzionamento (3) corrispondono a quelli della barra degli strumenti Funzionamento a livello Rete (vedi [Kapitel 17.](#)), sono tuttavia limitati ai moduli collegati con il controllore di funzionamento ECC2 selezionato.

Riavvio (4)



Il controllore di funzionamento ECC2 dovrebbe essere riavviato solo se non vengono disturbate procedure importanti per il funzionamento.

20.4 Nella barra degli strumenti selezionare "Riavvio".

- Il controllore di funzionamento si riavvia. Questa operazione può durare alcuni minuti.

21. Scheda Panoramica (livello ECC)

21.1 Selezionare il controllore di funzionamento ECC2 nella panoramica Struttura della rete.

- Viene visualizzato il controllore di funzionamento ECC2.
- Tutti i moduli collegati al controllore di funzionamento ECC2 sono visualizzati con il loro indirizzo (se assegnato), nome e stato di funzionamento. Cliccando, si visualizza il sottostante livello Rubinetteria.

ECC WEB

Programma Rete Aiuto Lingua **KWC**

Struttura della rete

Rete

ECC2 Nome 1
ECC2 Nome 2
ECC2 Nome 3

Livello ECC

Configurazio- Invia Leggi Rinomina Denominazione autom. Avvio sciacquo igienico Pulizia Avvia DT

Panoramica IP I/O Programmatore Controllo sequenziale Statistica DT Eventi GTC Remoto Info

Panoramica ECC2 Nome 1
3 rubinetterie

0AB95F Doccia 001 0AB964 Doccia 002 0AB970 Doccia 003

Aquapay

Se un modulo è configurato per l'erogazione a pagamento, lo stato è indicato nella visualizzazione della rubinetteria



La rubinetteria è pronta per l'erogazione a pagamento.



La rubinetteria è occupata o bloccata

22. Scheda IP (livello ECC)

22.1 Selezionare il controllore di funzionamento ECC2 nella panoramica Struttura della rete.

- Viene visualizzata la schermata del controllore di funzionamento ECC2.

22.2 Scegliere la scheda IP

The screenshot shows the ECC WEB interface. At the top, there are navigation tabs: "Programma", "Rete", and "Aiuto". On the right, there is a language selector "Lingua" with an Italian flag and the "KWC" logo. A left sidebar shows a tree view under "Struttura della rete" with "Rete" expanded to show "ECC2 Nome 1", "ECC2 Nome 2", and "ECC2 Nome 3". The main content area is titled "Livello ECC" and contains several buttons: "Configurazio-", "Invia", "Leggi", "Rinomina", "Denominazione autom.", "Avvio sciacquo igienico", "Pulizia", and "Avvia DT". Below these are more tabs: "Panoramica", "IP", "I/O", "Programmatore", "Controllo sequenziale", "Statistica", "DT", "Eventi", "GTC", "Remoto", and "Info". The "IP" tab is selected, showing "IP ECC2 Nome 1". Under "Parametri ECC", there are two radio buttons: "Impostazioni manuali" (selected) and "Automaticamente (DHCP)". Below are input fields for: "Indirizzo IP" (192.168.000.001), "Indirizzo MAC" (0X:0X:0X:0X:0X:0X), "Maschera sottorete" (255.255.255.000), "SR" (8856378), "Gateway:" (192.168.000.001), "Porta" (4440), "Server DNS" (192.168.000.001), and "Indirizzo IP di destinazione" (239.10.1.1). A "Salva" button is at the bottom.

L'indirizzo MAC è un indirizzo hardware univoco in tutto il mondo del controllore di funzionamento ECC2 e non può essere modificato.

L'indirizzo IP serve per creare un indirizzo unico sulla rete per il controllore di funzionamento ECC. I parametri del controllore di funzionamento ECC2 possono essere adattati specificamente alle esigenze di ogni cliente.

22.3 Salvare le modifiche immesse.

23. Scheda I/O (livello ECC)

Un controllore di funzionamento ECC2 dispone di 4 ingressi e uscite digitali. Se sono necessari ulteriori ingressi e uscite, ad un controllore di funzionamento ECC2 è possibile collegare fino a 2 moduli I/O supplementari.

Per ogni modulo I/O supplementare sono disponibili altri 8 ingressi e uscite digitali.

23.1 Selezionare il controllore di funzionamento ECC2 nella panoramica Struttura della rete.

- Viene visualizzata la schermata del controllore di funzionamento ECC2.

23.2 Selezionare la scheda I/O

ECC WEB
Programma Rete Aiuto
Lingua KWC

Struttura della rete
Rete
ECC2 Nome 1
ECC2 Nome 2
ECC2 Nome 3

Livello ECC
Configurazione Invia Leggi Rinomina Denominazione autom. Avvio sciacquo igienico Pulizia Avvia DT

Panoramica IP I/O Programmatore Controllo sequenziale Statistica DT Eventi GTC Remoto Info

I/O ECC2 Nome1

Parametri ECC
 ECC senza moduli I/O ECC + 1 modulo I/O ECC + 2 moduli I/O

Ingressi digitali
Input 1 Avvio della disinfezione termica
Input 2 Sciacquo igienico
Input 3 Spurga il sistema
Input 4 Disattivazione per la pulizia

Uscite digitali
Output 1 Sensore controllo sequenziale
Output 2 Disinfezione termica attiva
Output 3 Valvola d'intercettazione
Output 4 Guasto cumulativo

1 2 3 4 5

23.3 Nel campo "Parametri ECC" (1) definire il numero di moduli I/O da configurare.

- Se si definiscono moduli I/O supplementari, appare anche la scheda "Moduli I/O".

23.4 Nel campo "Ingressi digitali" (2) assegnare una funzione agli ingressi (vedi [Kapitel 52.](#)).



Con l'ausilio della freccia (3) è possibile visualizzare una lista con tutte le funzioni disponibili.

23.5 Nel campo "Uscite digitali" (4) assegnare una funzione alle uscite (vedi [Kapitel 53.](#)).



Con l'ausilio della freccia (5) è possibile visualizzare una lista con tutte le funzioni disponibili.

23.6 Se sono collegati moduli I/O supplementari, configurarli nella scheda "Moduli I/O".

24. Scheda Programmatore (livello ECC)

Il programmatore consente di

- modificare la modalità operativa a una scadenza determinata.

Esempio:

- Modalità operativa On, Off
- Stato di funzionamento: Set A, Set B

- avviare un'azione a una scadenza determinata.

Esempio:

- Sciacquo igienico
- Disattivazione per la pulizia

Ordini

- In un ordine sono definiti i momenti in cui i moduli del controllore di funzionamento ECC2 devono eseguire determinate azioni.
- È possibile programmare più ordini alla stessa data e orario.
- Se sono programmati più ordini con la stessa scadenza, la sequenza dell'elaborazione di questi ordini non è definita.
- Se sono programmati più ordini con la stessa scadenza, la sequenza dell'elaborazione di questi ordini non è definita.
- La base dei tempi è la data corrente e l'ora del controllore di funzionamento ECC2 dal quale è stata attivata l'applicazione web. Gli ordini sono eseguiti con un ritardo max. di +15 secondi.

Elaborazione degli ordini

- Un ordine viene eseguito se
 - lo stato dell'ordine è “attivo”,
 - è stata raggiunta la data di esecuzione dell'ordine
- Una volta eseguito l'ordine, questo viene cancellato.

24.1 Selezionare il controllore di funzionamento ECC2 nella panoramica Struttura della rete.

- Viene visualizzata la schermata del controllore di funzionamento ECC2.

24.2

24.3 Scegliere la scheda Programmatore

The screenshot shows the 'Programmatore' interface for an ECC2 controller. It features a navigation menu on the left with 'Rete' selected, showing a tree structure of ECC2 units. The main area is titled 'Livello ECC' and contains a toolbar with buttons: 'Configurazio-', 'Invia', 'Leggi', 'Rinomina', 'Denominazione autom.', 'Avvio sciacquo igienico', 'Pulizia', and 'Avvia DT'. Below the toolbar is a sub-menu with 'Panoramica', 'IP I/O', 'Programmatore' (selected), 'Controllo sequenziale', 'Statistica DT', 'Eventi', 'GTC Remoto', and 'Info'. The main content area is titled 'Programmatore ECC2 Nome' and contains a 'Timer' section. In this section, the 'Funzione' dropdown is set to 'Disattivazione per la pulizia'. The 'Attiva' checkbox is unchecked. The 'Ora di inizio' and 'Ora di fine' fields are empty. The 'Frequenza' dropdown is set to 'Unica'. Below the timer configuration is a table of existing orders:

ID	Attiva	Ora di inizio	Ora di fine:	Funzione	Frequenza:
6	<input type="checkbox"/>	09/04/2013 18:30:00		Sciacquo igienico	Giornalmente
8	<input checked="" type="checkbox"/>	09/04/2013 19:00:00		Disattivazione per la pulizia	Settimanalmente
15	<input type="checkbox"/>	10/04/2013 06:00:00		Modalità operativa (On)	Unica
23	<input type="checkbox"/>	10/04/2013 20:00:00		Modalità operativa (Off)	Unica

At the bottom of the interface are three buttons: 'Nuovo', 'Applica', and 'Cancella'. The interface also includes a 'Lingua' dropdown set to Italian and the 'KWC' logo.

Kapitel 51 contiene una breve descrizione delle funzioni.

Creare un ordine nuovo

24.4 Premere il pulsante “Nuovo” (7)

24.5 Nella finestra “Timer” (5)

- selezionare la funzione (1).
- attivare la funzione (2).
- immettere la data e l'ora di inizio (3).
- immettere la frequenza (4).

24.6 Premere il pulsante “Applica” (8)

- Nella finestra di visualizzazione (10) appare il nuovo ordine.

Modificare un ordine

24.7 Selezionare un ordine nella finestra di visualizzazione (10).

24.8 Nella finestra “Timer” (5) immettere le modifiche desiderate.

24.9 Premere il pulsante “Applica” (8)

- Nella finestra di visualizzazione (10) viene aggiornato l'ordine.

Cancellare un ordine

24.10 Selezionare un ordine nella finestra di visualizzazione (10).

24.11 Premere il pulsante “Cancella” (9).

- Nella finestra di visualizzazione (10) viene eliminato un ordine.

25. Scheda Controllo sequenziale (livello ECC)

Il controllo sequenziale permette di intervenire nello svolgimento del programma di funzionamento di un modulo. L'attivazione di un sensore o attuatore di un modulo può avere un effetto sul suo programma o su quello di un altro modulo. Il modulo di uscita e il modulo target possono quindi essere costituiti da un solo modulo o da due moduli differenti.

Per l'uso e il controllo sequenziale, il servizio assistenza clienti deve adattare l'ID della rubinetteria.

Sono possibili le seguenti esecuzioni:

- Manuale: abilitazione dall'operatore.
- Automatica: immediatamente, in funzione della configurazione.
- Limitata: l'abilitazione è determinata da limitazioni.

Ogni modulo può essere incorporato una sola volta in un controllo sequenziale poiché ciascun modulo è in grado di gestire solo un modulo di uscita o un modulo target. Incorporazioni multiple possono provocare azioni non intenzionali.

25.1 Selezionare il controllore di funzionamento ECC2 nella panoramica Struttura della rete.

- Viene visualizzata la schermata del controllore di funzionamento ECC2.

25.2 Scegliere la scheda Controllo sequenziale

Livello ECC

Configurazio- Invia Leggi Rinomina Denominazione autom. Avvio sciacquo igienico Pulizia Avvia DT

Panoramica IP I/O Programmatore **Controllo sequenziale** Statistica DT Eventi GTC Remoto Info

Controllo sequenziale ECC2 Nome1

Fonte (azionatore)

Nome ME ID serie ME Fonte:

Destinazione (esecutore)

Nome ME ID serie ME Sensore virtuale Attuatore Impulso

Esegui Limitazione Ora/e Indicazione Valore residuo

Fonte (azionatore)	Azionatore	Dest. (esecutore)	Sensore virtuale	Attuatore	Imp.	Esegui	Limit.	Val. res.	ID
DBED7 DT Serb.	1	AB964 Doccia2	1	<input type="checkbox"/>	3	2 3 1	<input type="checkbox"/>		5
AB95F Doccia1	0	AB95F Doccia1	1	<input checked="" type="checkbox"/>	0	0 0 0	<input checked="" type="checkbox"/>		6
AB970 Doccia3	1	AB96F Doccia4	1	<input type="checkbox"/>	0	0 0 0	<input type="checkbox"/>		7

Nuovo Applica Cancella

L'ID del modulo target deve supportare un controllo sequenziale.

Creare un ordine nuovo

25.3 Premere il pulsante “Nuovo” (4)

25.4 Nelle finestre “Fonte” (1), “Destinazione” (2) e “Esegui, Limitazione, Visualizzazione” (3) effettuare tutte le impostazioni desiderate.

25.5 Premere il pulsante “Applica” (5)

- Nella finestra di visualizzazione (7) appare il nuovo ordine.

Modificare un ordine

25.6 Selezionare un ordine nella finestra di visualizzazione (7).

25.7 Nelle finestre “Fonte” (1), “Destinazione” (2) e “Esegui, Limitazione, Visualizzazione” (3) effettuare tutte le impostazioni desiderate.

25.8 Premere il pulsante “Applica” (5)

- Nella finestra di visualizzazione (7) viene aggiornato l'ordine.

Cancellare un ordine

25.9 Selezionare un ordine nella finestra di visualizzazione (7).

25.10 Premere il pulsante “Cancella” (6).

- Nella finestra di visualizzazione (7) viene eliminato un ordine.

Modulo di uscita > Fonte

La Fonte selezionata (Sensore o Attuatore) viene monitorata e l'attivazione viene trasferita sul programma di funzionamento del modulo target.

Modulo target > Sensore virtuale

Il sensore virtuale selezionato viene impostato all'attivazione del modulo di uscita e agisce quindi sullo svolgimento del programma di funzionamento del modulo target.

Il presupposto è un modulo target con la versione firmware 4.3.5 o superiore.

Modulo target > Attuatore

Nell'esecuzione "Manuale" lo stato dell'attuatore selezionato influisce sull'accettazione di una richiesta di abilitazione.

- Attivo: una richiesta di abilitazione viene ignorata,
- Inattivo: una richiesta di abilitazione viene accettata e segnalata.
- Senza selezione: una richiesta di abilitazione viene sempre accettata. L'abilitazione inverte lo stato dell'attuatore (ON<->OFF).

Nell'esecuzione "Limitata" l'attuatore scelto è monitorato per quanto riguarda le limitazioni selezionate.

Modulo target > Impulso (Imp.)

Lo stato "Impulso" definisce il modo con cui il sensore virtuale viene comandato,

- Impulso = Si
Il sensore virtuale si comporta come un sensore piezoelettrico (impulso breve all'attivazione della fonte, ad es. come quando si preme un pulsante Piezo-elettrico).
- Impulso = No
Il sensore virtuale si comporta come un sensore ottico a infrarosso (attivo finché la fonte è attiva. come ad es. nella riflessione di un sensore a infrarosso).

Normalmente, l'impostazione Impulso deve essere scelta in funzione del sensore del modulo di uscita.

Esecuzione > Manuale

L'attivazione del modulo di uscita è segnalata sul modulo target dal simbolo di evento. Questa "richiesta di sciacquo" può essere "abilitata" dall'utilizzatore nella panoramica Modulo target. Il modulo target ha un tempo di scorrimento fisso.

L'attuatore selezionato sotto Modulo target/Attuatore influisce sull'accettazione della richiesta di abilitazione.

Esecuzione > Automatica

L'attivazione del modulo di uscita si ripercuote direttamente sul programma di funzionamento del modulo target. Il modulo target reagisce in funzione della configurazione e dell'ID.

Esecuzione > Limitata

All'attivazione del modulo di uscita si verifica se per l'attuatore scelto sotto Modulo target/Attuatore sono rispettate le limitazioni impostate. In caso positivo, viene eseguita l'attivazione del modulo target.

Il modulo target continua ad essere monitorato durante l'attivazione e, all'occorrenza, viene disattivato se la limitazione non è più rispettata.

Se il modulo target non rispetta più la limitazione, il "credito esaurito" è segnalato da un'indicazione in giallo della rubinetteria. Il "credito" può essere, in qualunque momento, ricaricato completamente nella panoramica del modulo.

Il rilevamento del tempo di scorrimento può differire leggermente, a seconda del sistema, dal tempo di scorrimento reale del modulo.

Limitazioni:

- x volte per y ore
L'intervallo di tempo (x ore) inizia dalla prima attivazione. All'interno dell'intervallo la rubinetteria può essere azionata solo x volte.
- x volte al giorno
L'intervallo di tempo inizia alle ore 00:00 e termina alle ore 23:59 del giorno rispettivo. All'interno dell'intervallo la rubinetteria può essere azionata solo x volte.
- x volte per y ore
L'intervallo di tempo (x ore) inizia dalla prima attivazione. All'interno dell'intervallo la rubinetteria può essere azionata solo x minuti.
- x minuti al giorno
L'intervallo di tempo inizia alle ore 00:00 e termina alle ore 23:59 del giorno rispettivo.
- bloccata per x minuti
L'intervallo di tempo inizia all'attivazione del rispettivo modulo. All'interno dell'intervallo il modulo non può essere riattivato.

Indicazione > Valore residuo

Il modulo target può indicare il valore residuo (credito o durata di interdizione), risultante dalla limitazione per l'attuatore selezionato, sul display della rubinetteria al posto della temperatura corrente.

26. Scheda Statistica (livello ECC)

La Statistica consente di controllare e valutare tutti i moduli. L'andamento della temperatura registrato durante una disinfezione termica può essere utilizzato come protocollo.

26.1 Selezionare il controllore di funzionamento ECC2 nella panoramica Struttura della rete.

- Viene visualizzata la schermata del controllore di funzionamento ECC2.

26.2 Scegliere la scheda Statistica.

The screenshot shows the 'ECC WEB' interface. At the top, there are navigation tabs: 'Programma', 'Rete', and 'Aiuto'. On the right, there is a language selector 'Lingua' and the 'KWC' logo. The main content area is titled 'Livello ECC' and contains several buttons: 'Configurazio-', 'Invia', 'Leggi', 'Rinomina', 'Denominazione autom.', 'Avvio sciacquo igienico', 'Pulizia', and 'Avvia DT'. Below these, there is a sub-menu with 'Panoramica', 'IP I/O', 'Programmatore', 'Controllo sequenziale', 'Statistica', 'DT', 'Eventi', 'GTC', 'Remoto', and 'Info'. The 'Statistica' tab is selected, showing 'Statistica ECC2 Nome 1'. Under 'Intervalli statistica', there is a checked checkbox 'Registra dati statistici' (1), a dropdown for 'Intervallo' set to '0' min. (2), and another dropdown for 'Intervallo durante la disinfezione termica' set to '0' sec. (3). Below this, there are two input fields for 'Avvio' and 'Arresto' (6). At the bottom, there are two buttons: 'Cancella statistici' (4) and 'Scarica' (5).

Registrazione della statistica

Tutte le impostazioni sono immediatamente salvate e applicate nel controllore di funzionamento ECC2.

26.3 Apporre un segno di spunta nella casella "Registra dati statistici" (1).

- I dati di tutti i moduli collegati al controllore di funzionamento ECC2 vengono salvati negli intervalli predefiniti.
- I dati sono archiviati nella memoria interna del controllore di funzionamento ECC2.

26.4 Immettere l'intervallo(2) della registrazione.

- L'intervallo è il tempo che deve trascorrere tra i salvataggi di un record dati di ogni modulo.

26.5 Immettere l'intervallo (3) della registrazione durante la disinfezione termica.

- Quando nelle rete si svolte una disinfezione termica, l'intervallo della registrazione può essere ridotto di 10-60 secondi.

Più l'intervallo impostato è corto, maggiore è lo spazio di memorizzazione necessario alla registrazione e la memoria interna si satura più velocemente.

Se 32 moduli vengono registrati per 24 ore in un intervallo di 1 minuto, la memoria interna sarà satura dopo circa 3 mesi. Quando la memoria è satura, il nuovo record sovrascriverà quello più vecchio.

Cancellare la statistica

26.6 Premere il pulsante "Cancella statistica" (4).

26.7 Confermare la domanda di sicurezza.

- La memoria interna del controllore di funzionamento ECC2 viene cancellata.

Salvare la statistica



La memorizzazione dei dati statistici può durare alcuni minuti.

26.8 Scegliere l'intervallo di tempo (6) per il salvataggio della statistica.

26.9 Premere il pulsante "Scarica" (5)

26.10 Confermare l'interrogazione.

26.11 Premere il pulsante "Salva".

26.12 Scegliere la posizione di memorizzazione.

- Viene salvato un file compresso (*.zip) che contiene i dati statistici sotto forma di file cvs.

oppure

26.13 Inserire una chiavetta USB nel controllore di funzionamento ECC2.

26.14 Seguire le indicazioni sul display del controllore di funzionamento ECC2.

- I dati statistici sono salvati sulla chiavetta USB sotto forma di file csv.

27. Svolgimento della disinfezione termica

Il controllore di funzionamento ECC2 avvia, comanda e controlla lo svolgimento della disinfezione termica. La disinfezione termica si svolge in 7 fasi. Nella schermata dell'ECC o della rubinetteria, al posto dell'ID della serie viene indicata la fase corrente nella quale la rubinetteria si trova. Inoltre, cambia il colore dell'indicazione ECC o della rubinetteria, a seconda della fase di disinfezione in corso. Sul display del controllore di funzionamento ECC2, nella panoramica generale è indicata la fase rispettiva del sistema totale.

Fase	Svolgimento del programma	Display ECC o rubinetteria
1	Segnale di avvio tramite ingresso contatto esterno o rete Ethernet.	blu
2	Riscaldare il serbatoio in abbinamento con il modulo elettronico del sistema per bollitore di acqua sanitaria.	arancione
3	Abilitazione acqua calda in abbinamento con il modulo elettronico del sistema per tubazione di ricircolo.	arancione
4	Trattamento termico della tubazione di ricircolo	rosso
5	Trattamento termico della rubinetteria	rosso
6	Fase di raffreddamento	arancione
7	Ripristino del funzionamento normale.	blu

28. Scheda DT (livello ECC)



Avvertenza!

Per tutta la durata della disinfezione termica, si devono prendere misure protettive per il personale (protezione antiscottatura), ad es. la chiusura dei locali adibiti a servizi igienico-sanitari. La non osservanza può causare ustioni.

28.1 Selezionare il controllore di funzionamento ECC2 nella panoramica Struttura della rete.

- Viene visualizzata la schermata del controllore di funzionamento ECC2.

28.2 Scegliere la scheda DT.

Configurare la disinfezione termica

28.3 Immettere i parametri per la disinfezione termica.

1 Tempo di riscaldamento tubazione di ricircolo (fase 3)

Se nel sistema non si trovano moduli per il riscaldamento di ricircolo, la tubazione di ricircolo viene riscaldata per un tempo definito fisso.

2 Tempo nuovo riscaldamento

Fra i gruppi è possibile impostare un cosiddetto tempo di nuovo riscaldamento per dare un tempo al sistema per riscaldare ulteriormente.

3 Durata di azione tubazione di ricircolo (fase 4)

Se nel sistema non si trovano moduli per gli intervalli di azione, la tubazione di ricircolo viene riscaldata per un tempo definito fisso.

4 Finestra di sicurezza

L'acqua nella tubazione di ricircolo deve essere raffreddata entro questo tempo.

7 Conferma DT automatica con SMS

Se questa funzione è selezionata, si deve confermare ogni disinfezione termica via SMS.

Disattivazione per la pulizia

28.4 Immettere la durata di disattivazione dei moduli dopo l'avvio della disattivazione per la pulizia. Sono disattivati solo i moduli associati al gruppo funzionale Disattivazione per la pulizia.

DT su tutta la rete



In una rete, la funzione “Disinfezione termica su tutta la rete” deve essere comandata solo da un controllore di funzionamento ECC2.

28.5 Apporre un segno di spunta nella casella “Attiva DT su tutta la rete”.

- Il controllore di funzionamento ECC2 selezionato comanda la disinfezione termica su tutta la rete.
- Nella Struttura della rete vengono aggiunti i gruppi funzionali “DT su tutta la rete 1-8”.
- Ai gruppi funzionali “DT su tutta la rete 1-8” possono essere associati i moduli di tutti i controllori di funzionamento collegati.

29. Scheda Eventi (livello ECC)

29.1 Selezionare il controllore di funzionamento ECC2 nella panoramica Struttura della rete.

- Viene visualizzata la schermata del controllore di funzionamento ECC2.

29.2 Scegliere la scheda DT.

ID	Codice	Evento	Data e ora	Conferma
10	1	TD FAILED	26/06/2013 09:31:04	<input type="checkbox"/>
24	5	STOPPING TD	26/06/2013 09:31:02	<input checked="" type="checkbox"/>
15	700	TD CANCELED	26/06/2013 09:24:59	<input type="checkbox"/>
23	3	TD STARTED	26/06/2013 09:18:51	<input type="checkbox"/>

Cancellare un singolo evento

29.3 Nella finestra “Eventi” (1), nella colonna “Conferma” (4) cliccare sull'evento desiderato.

- L'evento viene cancellato.

Salvare gli eventi



La memorizzazione degli eventi può durare alcuni minuti.

29.4 Premere il pulsante “Scarica” (3).

29.5 Confermare l'interrogazione.

29.6 Premere il pulsante “Salva”.

29.7 Scegliere la posizione di memorizzazione.

- Viene salvato un file compresso (*.zip) che contiene i dati statistici sotto forma di file cvs.

oppure

29.8 Inserire una chiavetta USB nel controllore di funzionamento ECC2.

- 29.9 Seguire le indicazioni sul display del controllore di funzionamento ECC2.
- I dati statistici sono memorizzati sulla chiavetta USB sotto forma di file csv.

Cancellare tutti gli eventi

- 29.10 Premere il pulsante “Azzera gli eventi” (2).
- Tutti gli eventi selezionati vengono cancellati.

30. Scheda GTE (livello ECC)

Il controllore di funzionamento ECC2 può essere integrato in una Gestione Tecnica degli Edifici (GTE) esistente.

A seconda del protocollo utilizzato per la trasmissione dei dati, nella scheda GTE è possibile eseguire diverse impostazioni. Le modifiche nella scheda GTE devono essere eseguite unicamente da personale qualificato.

31. Scheda Remoto (Telemanutenzione) (livello ECC)

In caso di determinati eventi, il controllore di funzionamento ECC2 offre la possibilità di inviare un SMS informativo a più destinatari.

-  L'avviso viene inviato solo quando nella finestra di visualizzazione (3) sotto "attivo" è apposto un segno di spunta.

- 31.1 Selezionare il controllore di funzionamento ECC2 nella panoramica Struttura della rete.
- Viene visualizzata la schermata del controllore di funzionamento ECC2.
- 31.2 Scegliere la scheda Remoto.

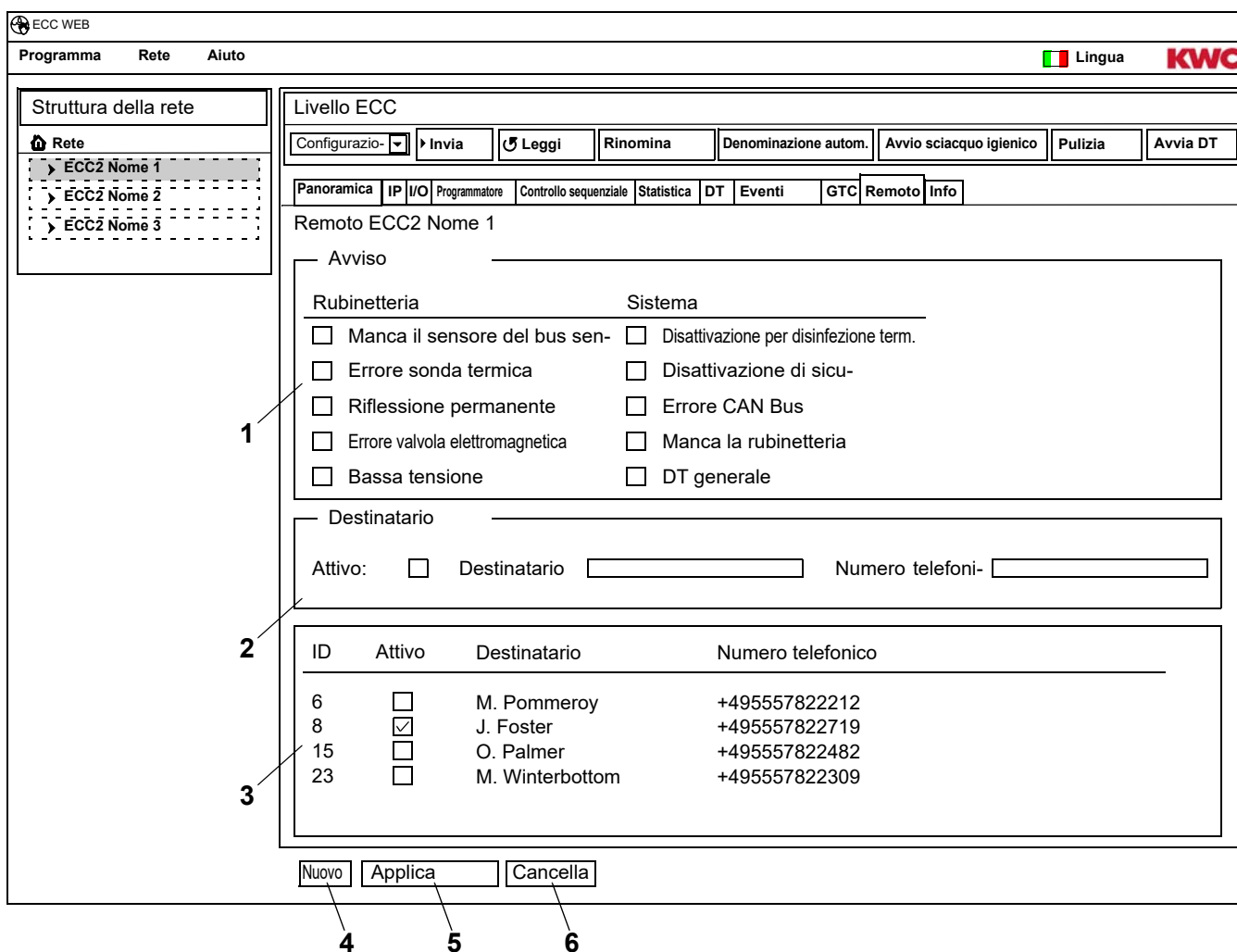

1

2

3

4

5

6

ID	Attivo	Destinatario	Numero telefonico
6	<input type="checkbox"/>	M. Pommeroy	+495557822212
8	<input checked="" type="checkbox"/>	J. Foster	+495557822719
15	<input type="checkbox"/>	O. Palmer	+495557822482
23	<input type="checkbox"/>	M. Winterbottom	+495557822309

Creare un nuovo avviso

- 31.3 Premere il pulsante “Nuovo” (4)
- 31.4 Nella finestra “Avviso” (1) selezionare l'avviso desiderato.
- 31.5 Nella finestra “Destinatario” (2) immettere il destinatario desiderato.
- 31.6 Premere il pulsante “Applica” (5)
 - Nella finestra di visualizzazione (3) appare il nuovo ordine.

Modificare un avviso

- 31.7 Selezionare un avviso nella finestra di visualizzazione (3).
- 31.8 Nella finestra “Avviso” (1) eseguire le modifiche desiderate.
- 31.9 Premere il pulsante “Applica” (5).
 - Nella finestra di visualizzazione (3) viene aggiornato l'avviso.

Cancellare un avviso

- 31.10 Selezionare un avviso nella finestra di visualizzazione (3).
- 31.11 Premere il pulsante “Cancella” (6).
 - Nella finestra di visualizzazione (3) viene eliminato l'avviso.

32. Scheda Info (livello ECC)

- 32.1 Selezionare il controllore di funzionamento ECC2 nella panoramica Struttura della rete.
 - Viene visualizzata la schermata del controllore di funzionamento ECC2.
- 32.2 Scegliere la scheda Info.

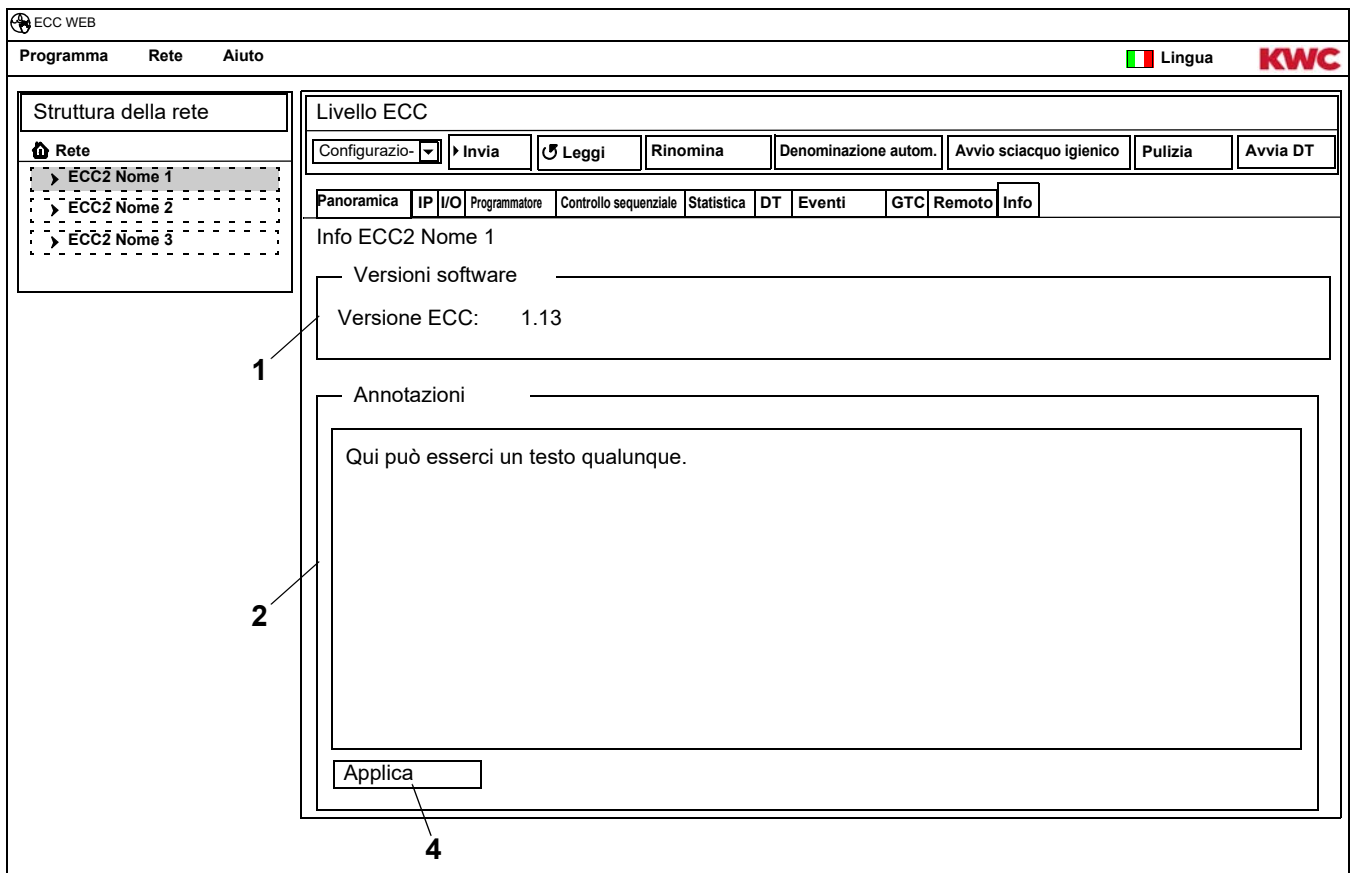

Versioni software (1)

È visualizzata la versione installata attualmente sul controllore di funzionamento ECC2. Altre informazioni sulla versione sono visualizzate sul display del controllore di funzionamento ECC2.

Annotazioni (2)

È possibile depositare e salvare informazioni.

 Tutte le annotazioni sono archiviate nella memoria interna del controllore di funzionamento ECC2.

32.3 Cliccare nella finestra “Annotazioni” (2).

32.4 Digitare le informazioni da depositare.

32.5 Premere il pulsante “Applica” (4).

33. Gruppo funzionale Panoramica

In un Gruppo funzionale sono inserite tutte le rubinetterie che devono eseguire le stesse funzioni, Ciascun modulo può essere assegnato a uno o a più Gruppi funzionali. Ogni Gruppo funzionale è a sua volta suddiviso in 8 Gruppi.

Un modulo può essere associato ai seguenti Gruppi funzionali:

- Disattivazione per la pulizia
- Sciacquo igienico
- Contemporaneità
- Commutazione di set
- Sensore controllo sequenziale
- Attuatore controllo sequenziale
- Riduzione del tempo di scorrimento
- DT
- DT su tutta la rete 1-8 (solo se è attiva una DT su tutta la rete)

 Il [Kapitel 51](#) contiene una breve descrizione delle funzioni

Tutte le funzioni possono essere attivate

- tramite un ingresso digitale.
oppure
- tramite il timer nel controllore di funzionamento ECC2.
oppure
- tramite l'applicazione web.

Funzione	Ingresso digitale	Timer	Applicazione web
Disattivazione per la pulizia	✓	✓	✓
Sciacquo igienico	✓	✓	✓
Contemporaneità	✓	✓	—
Commutazione di set	✓	✓	✓
Sensore controllo sequenziale	—	✓	—
Attuatore controllo sequenziale	—	✓	—
Riduzione tempo di scorrimento	✓	✓	—
DT	✓	✓	✓
DT 1-8 su tutta la rete	✓	—	—

34. Visualizzare il gruppo funzionale

34.1 Aprire il controllore di funzionamento ECC2 nella panoramica Struttura della rete.

- I gruppi funzionali sono listati a sinistra della schermata (1).

34.2 Selezionare un gruppo funzionale.

- Nella finestra di informazione (3) sono visualizzati tutti i moduli assegnati a questo gruppo funzionale.

The screenshot displays the ECC WEB interface. At the top, there is a navigation bar with 'Programma', 'Rete', and 'Aiuto' menus, along with a language selector set to 'Lingua' and the 'KWC' logo. The main content area is divided into two sections. On the left, a sidebar titled 'Struttura della rete' shows a tree view of functional groups. Under 'Rete', 'ECC2 Nome 1' is expanded to show a list of modules, including 'Moduli disponibili (11)', 'Moduli funzionali (2)', and 'Contemporaneità', which is highlighted. A dashed box labeled '1' encloses this list. The main area on the right is titled 'Livello Gruppo funzionale' and contains a 'Configurazio-' dropdown menu, 'Invia' and 'Leggi' buttons, and a 'Panoramica' tab. Below this, the 'Panoramica della Contemporaneità Rubinetterie' section shows three modules: '0AB95F Doccia 001', '0AB964 Doccia 002', and '0AB970 Doccia 003'. A dashed box labeled '3' encloses this module information. A dashed box labeled '2' encloses the top toolbar area.

Barra degli strumenti (2)

Le funzioni nella barra degli strumenti Configurazione corrispondono a quelle della barra degli strumenti Configurazione a livello ECC (vedi [Kapitel 19.](#)), sono limitate tuttavia ai moduli associati a questo gruppo funzionale.

Le funzioni nella barra degli strumenti Funzionamento corrispondono a quelle della barra degli strumenti Funzionamento a livello Rete (vedi [Kapitel 17.](#)), sono limitate tuttavia ai moduli associati a questo gruppo funzionale.

35. Livello Rubinetteria

Per ogni rubinetteria viene generata una Panoramica in cui, in un solo colpo d'occhio, sono leggibili tutti i parametri principali necessari per il funzionamento. Oltre ai parametri per la rubinetteria, è visualizzato lo stato delle funzioni della rubinetteria, quali ad es. Sciacquo igienico, Disinfezione termica, Programma per carico di punta, Disattivazione per la pulizia.

35.1 Aprire il controllore di funzionamento ECC2 nella panoramica Struttura della rete (1).

- I gruppi funzionali sono visualizzati.

35.2 Selezionare i moduli disponibili per l'ordine.

- Nella finestra di informazione (2) sono visualizzati tutti i moduli disponibili.

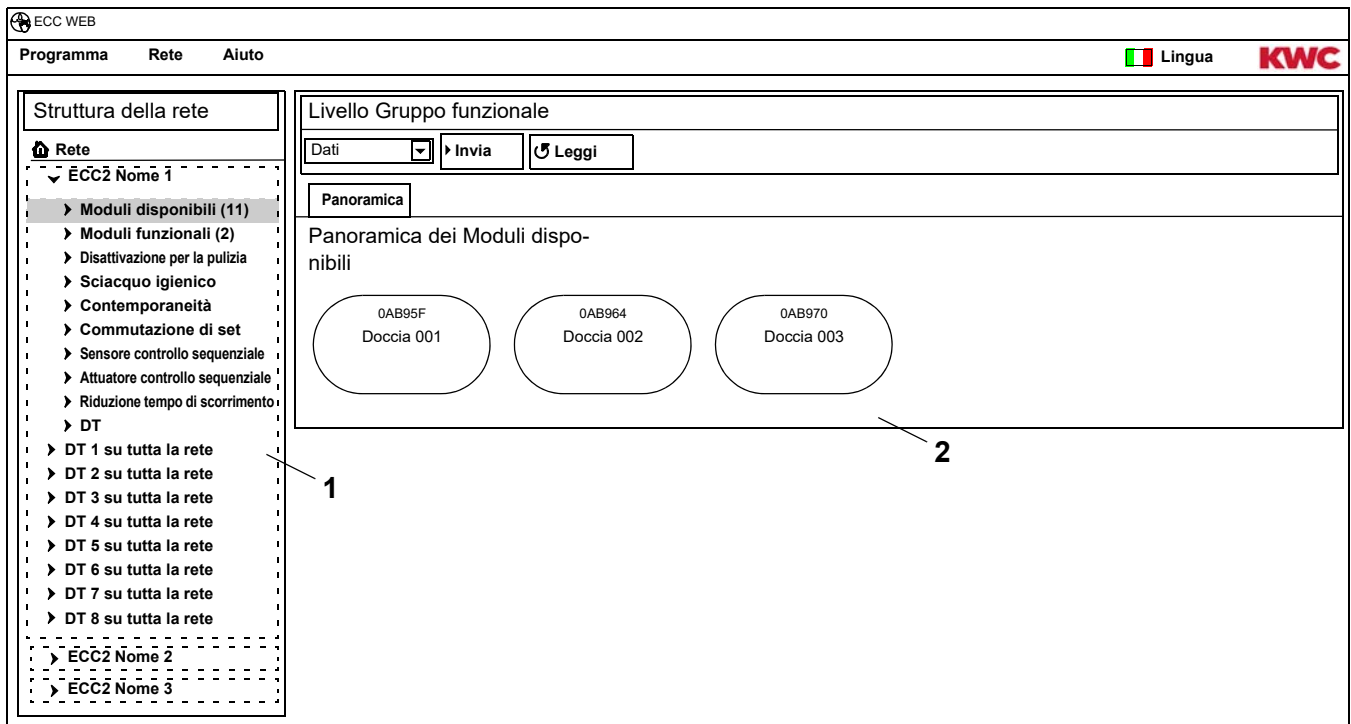

36. Configurazione della barra degli strumenti (livello Rubinetteria)

36.1 Selezionare un modulo nel sommario Struttura della rete.

- Viene visualizzato il modulo.

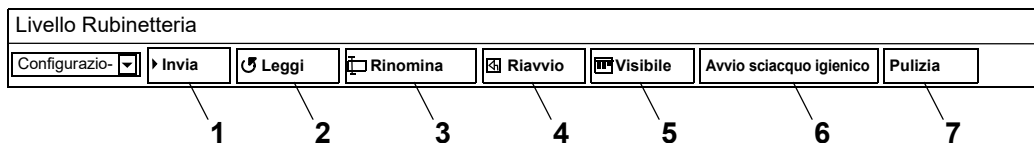

Le funzioni **Invia (1)** e **Leggi (2)** nella barra degli strumenti Configurazione corrispondono a quelle della barra degli strumenti Configurazione a livello ECC (vedi [Kapitel 19.](#)), sono limitate tuttavia al modulo selezionato.

Rinomina (3)

Al modulo può essere assegnato un nome individuale che viene salvato nel modulo stesso.

36.2 Nella barra degli strumenti selezionare "Rinomina".

36.3 Digitare il nome nuovo (max. 32 caratteri).

36.4 Confermare l'immissione.

Riavvio (4)

 Alcune modifiche nella configurazione di un modulo sono accettate solo dopo averle inviate al modulo e il modulo viene riavviato.

36.5 Nella barra degli strumenti selezionare “Riavvio”.

- Il modulo viene inizializzato.
- La configurazione e la statistica vengono letti nuovamente.

Visibile/Nascosto (5)

Questo pulsante indica se nella panoramica nei livelli ECC, Gruppo funzionale e Gruppo il modulo è visibile o nascosto. Normalmente, tutti i moduli sono visibili nei livelli della Panoramica.

Se questa funzione non è selezionata, la rubinetteria non è più visibile nei livelli della Panoramica. Il modulo può essere quindi trovato solo con l'ausilio della Struttura della rete.

36.6 Nella barra degli strumenti selezionare “Visibile”.

- La rubinetteria non viene mostrata al livello Rubinetteria.
- Il pulsante passa da Visibile a Nascosto.

Avvio sciacquo igienico (6)

36.7 Nella barra degli strumenti selezionare “Avvio sciacquo igienico”.

- Lo sciacquo igienico viene avviato in questo modulo.

Pulizia(6)

36.8 Nella barra degli strumenti selezionare “Pulizia”.

- Il modulo selezionato viene disattivato per tutto il tempo impostato per la pulizia.
- Tutti i moduli inseriti nello stesso gruppo funzionale Pulizia del modulo selezionato vengono disattivati per tutta la durata di pulizia impostata.

37. Barra degli strumenti Funzionamento (livello Rubinetteria)

37.1 Selezionare un modulo nel sommario Struttura della rete.

- Viene visualizzato il modulo.

37.2 Nel campo degli elenchi a discesa selezionare la barra degli strumenti Funzionamento (1).

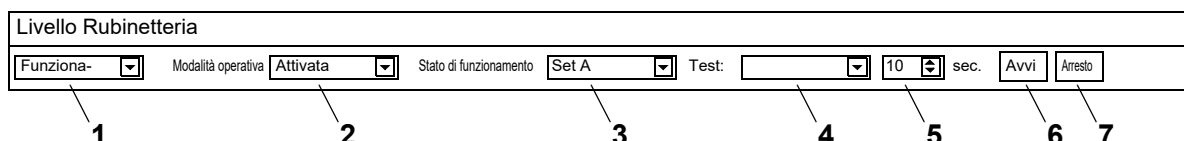

The image shows a control bar for 'Livello Rubinetteria'. It contains several elements: a dropdown menu labeled 'Funziona-' (1), a dropdown menu labeled 'Modalità operativa' with 'Attivata' selected (2), a dropdown menu labeled 'Stato di funzionamento' with 'Set A' selected (3), a dropdown menu labeled 'Test:' (4), a numeric input field with '10' and 'sec.' (5), and two buttons labeled 'Avvi' (6) and 'Arresto' (7). Arrows point from the numbers 1 through 7 to their respective elements in the interface.

Modalità operativa (2) e Stato di funzionamento(3) corrispondono a quelli della barra degli strumenti a livello Rete(vedi [Kapitel 17.](#)), sono limitati tuttavia al modulo selezionato.

Test (4)

Durante un test viene comandato l'attuatore. Gli attuatori sono indicati nella descrizione del funzionamento (vedi [Kapitel 35.](#), Pulsante “?”).

Avvio (6)

Il test dell'attuatore selezionato si avvia.

Il test si arresta automaticamente al raggiungimento del tempo impostato (5).

Arresto (7)

Il test dell'attuatore selezionato si arresta.

38. Barra degli strumenti Tempo di scorrimento (livello Rubinetteria)

 Se i parametri del tempo di scorrimento non sono impostabili, significa che il tempo di scorrimento non è configurato nell'ID. L'ID è illustrato nella descrizione del funzionamento (vedi [Kapitel 35.](#), Pulsante "?").

38.1 Selezionare un modulo nel sommario Struttura della rete.

- Viene visualizzato il modulo.

38.2 Nel campo degli elenchi a discesa selezionare la barra degli strumenti Tempo di scorrimento (1).

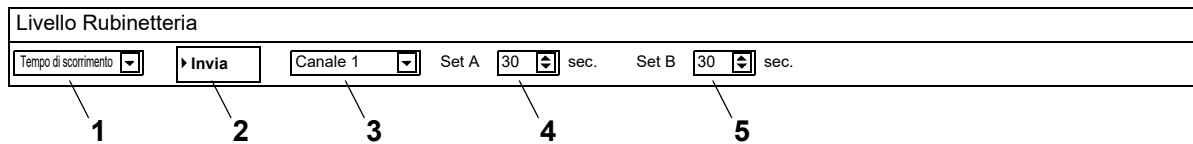

Livello Rubinetteria

Tempo di scorrimento ▾ ▶ Invia Canale 1 ▾ Set A 30 sec. Set B 30 sec.

1 2 3 4 5

38.3 Selezionare il canale (3).

38.4 Immettere il tempo di scorrimento per il Set A (4).

38.5 Immettere il tempo di scorrimento per il Set B (5).

38.6 Inviare le modifiche al modulo (2).

38.7 Se necessario, riavviare il modulo per far adottare le modifiche dal modulo.

39. Barra degli strumenti Portata (livello Rubinetteria)

 Se i parametri della Portata non sono impostabili significa che la Portata non è configurata nell'ID. L'ID è illustrato nella descrizione del funzionamento (vedi [Kapitel 35.](#), Pulsante "?").

39.1 Selezionare un modulo nel sommario Struttura della rete.

- Viene visualizzato il modulo.

39.2 Nel campo degli elenchi a discesa selezionare la barra degli strumenti Portata (1).

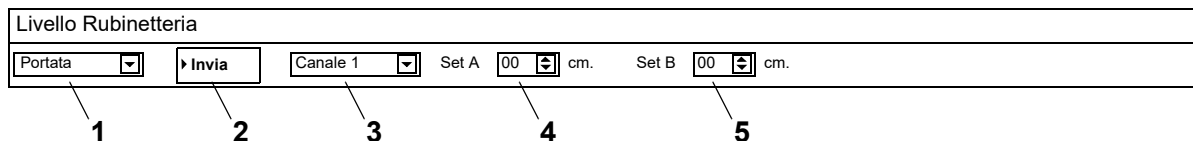

Livello Rubinetteria

Portata ▾ ▶ Invia Canale 1 ▾ Set A 00 cm. Set B 00 cm.

1 2 3 4 5

39.3 Selezionare il canale (3).

39.4 Immettere la portata per il Set A (4).

39.5 Immettere la portata per il Set B (5).

39.6 Inviare le modifiche al modulo (2).

39.7 Se necessario, riavviare il modulo per far adottare le modifiche dal modulo.

40. Barra degli strumenti Sensori temp. (livello Rubinetteria)

Il sensore può essere attivato e disattivato. Se nell'ID della rubinetteria è depositata un'azione, è possibile modificare il valore che attiva questa azione. Le azioni depositate sono definite nella descrizione del funzionamento (vedi [Kapitel 35.](#), Pulsante „?“).

 Se i parametri dei Sensori temp. non sono impostabili, significa che la funzione Sensori temp. non è configurata nell'ID.

40.1 Selezionare un modulo nel sommario Struttura della rete.

- Viene visualizzato il modulo.

40.2 Nel campo degli elenchi a discesa selezionare la barra degli strumenti Sensori temp. (1).

Livello Rubinetteria

Sensori temp. ▾ ▶ Invia Sensore attivo ▾ No Sensore 1 azione a XXX ▾ °C Sensore 2 azione a XXX ▾ °C

1 2 3 4 4

40.3 Selezionare il sensore (3).

40.4 Immettere la temperatura (4) alla quale deve essere eseguita un'azione.

40.5 Inviare le modifiche al modulo (2).

40.6 Se necessario, riavviare il modulo per far adottare le modifiche dal modulo.

41. Scheda Panoramica (livello Rubinetteria)

- 41.1 Aprire il controllore di funzionamento ECC2 nella panoramica Struttura della rete (1).
- Vengono visualizzati i moduli disponibili e i Gruppi funzionali
- 41.2 Selezionare i moduli disponibili per l'ordine.
- Nella finestra di informazione sono visualizzati tutti i moduli disponibili.
- 41.3 Selezionare un modulo.
- Nella finestra di informazione (2) sono visualizzate tutte le informazioni concernenti questo modulo.

The screenshot shows the 'Livello Rubinetteria' configuration page. On the left, a tree view shows 'Struttura della rete' with 'Rete' expanded to 'ECC2 Nome 1', where 'Moduli disponibili (11)' is selected. The main content area is titled 'Panoramica - Doccia 1' and contains two tap icons: 'Doccia 1' (ID 092805, 30°) and 'Piezo'. Below the icons is a table of settings:

Funzionamento	Impostazioni ID	Impostazioni DT
Modalità operativa: Attivata	ID rubinetterie: 06001	Gruppo: 1
Stato di funzionamento: A (giorno)	Modifica ID: <input type="checkbox"/>	Durata di azione: 3,0 min
Tens. esercizio: 24,2 V	Sciacquo Power-on: <input type="checkbox"/>	Riscald. veloce: <input type="checkbox"/>
Ore di esercizio: 340 ore	Sciacquo igienico dinamico: <input checked="" type="checkbox"/>	Raffreddare: <input type="checkbox"/>
Aquapay: Off	Sciacquo igienico fisso: <input type="checkbox"/>	Sensore temp.: <input type="checkbox"/>
Cabina: ...	Programma carico di punta: <input type="checkbox"/>	
	Disattivazione per la pulizia: <input type="checkbox"/>	

Below the table, the 'Info ID' section shows: 'Doccia Pulsante Piezo-elettrico' and 'Ultimo evento: 03.07. 15:29:16 - Attuatore 1: Valore limite corrente superato'. The 'Info modulo' section shows: 'ID firmware: x.x', 'ID serie: 0.0.12345 <107XX1>', 'ID hardware: 0.0.012 <43X9> ME', and 'Data di produzione: 19.01.2010'.

- 1 Panoramica Struttura della rete
- 2 Finestra di informazione
- 3 Scheda
- 4 Barra degli strumenti
- 5 Visualizzazione della rubinetteria con ID serie, Nome rubinetteria, Temperature correnti e Stato di funzionamento.
- 6 Visualizzazione rubinetteria con indicazione Tipo di rubinetteria e Attivazione
blu ... la rubinetteria funziona con l'ID originale
verde ... la rubinetteria funziona con ID modificato
- 7 Indicazione di dati operativi
- 8 Indicazione delle impostazioni ID
- 9 Indicazione delle impostazioni per la disinfezione termica
- 10 Indicazione della descrizione in breve inserita nell'ID
- 11 Il pulsante "?" apre una finestra nella quale sono visualizzate tutte le informazioni e le impostazioni dell'ID (descrizione del funzionamento).
- 12 Indicazione dell'ultimo evento non ancora confermato e del messaggio di allarme
- 13 Indicazioni degli ID e della data di produzione del modulo

Codice colore nella finestra di informazione e sulle schede:

<input type="checkbox"/>	grigio	...	questa opzione non è configurata
<input type="checkbox"/>	rosso chiaro	...	le impostazioni standard sono state modificate
<input type="checkbox"/>	verde	...	questa opzione è configurata
<input type="checkbox"/>	rosso	...	la sonda termica Acqua calda è attivata
<input type="checkbox"/>	blu	...	la sonda termica Acqua fredda è attivata

Aquapay

Nell'indicazione dei dati operativi (7) è indicato lo stato di erogazione a pagamento

- On: il modulo è configurato e attivo per l'erogazione a pagamento.
- Off: il modulo non è configurato per l'erogazione a pagamento.
- Cabina: il numero della cabina viene mostrato quando il modulo lavora nella modalità abilitazione Funzionamento master.

42. Scheda Gruppo (livello Rubinetteria)

Gruppi funzionali

Un modulo può essere associato a qualsiasi sottogruppo dei singoli Gruppi funzionali. Se si imposta un segno di spunta, questa assegnazione viene salvata immediatamente sul controllore di funzionamento ECC2 e aggiornata nella panoramica Struttura della rete.



Il [Kapitel 51](#) contiene una breve descrizione delle funzioni.

Disinfezione termica

Durante il primo collegamento ad un controllore di funzionamento ECC2, ad ogni modulo viene assegnato un gruppo DT. La suddivisione dei moduli in Gruppi DT impedisce la disinfezione contemporanea di tutti i moduli collegati a questo controllore di funzionamento ECC2. I Gruppi DT vengono disinfettati uno dopo l'altro. Nel Gruppo funzionale DT un modulo può essere associato solo ad un Gruppo.

- 1-8: All'interno di questo Gruppo vengono registrati tutti i moduli di una rete ad isola per la DT che non hanno nessuna funzione speciale per la disinfezione termica e che devono essere disinfettati termicamente.
9. I moduli di questo Gruppo non partecipano alla disinfezione termica.

42.1 Selezionare il modulo nella panoramica Struttura della rete (1)

- Viene visualizzata la schermata del modulo.

42.2 Scegliere la scheda Remoto (Telemanutenzione).

ECC WEB

Programma Rete Aiuto Lingua KWC

Struttura della rete

Rete

ECC2 Nome 1

Moduli disponibili (11)

- Doccia 1
- Doccia 2
- Doccia 3
- Doccia 4
- Doccia 5

Moduli funzionali (2)

- Disattivazione per la pulizia
- Sciacquo igienico
- Contemporaneità
- Commutazione di set
- Sensore controllo sequenziale
- Attuatore controllo sequenziale
- Riduzione tempo di scorrimento
- DT
- DT 1 su tutta la rete
- DT 2 su tutta la rete
- DT 3 su tutta la rete
- DT 4 su tutta la rete
- DT 5 su tutta la rete
- DT 6 su tutta la rete
- DT 7 su tutta la rete
- DT 8 su tutta la rete

Livello Rubinetteria

Configurazione- Invia Leggi Rinomina Riavvio Visibile Avvio sciacquo igienico Pulizia

Panoramica Gruppo Statistica Abilitazione Igiene

Gruppo - Doccia 1

Gruppo funzionale	Gruppo1	Gruppo2	Gruppo3	Gruppo4	Gruppo5	Gruppo6	Gruppo7	Gruppo8	Gruppo9
Disattivazione per la pulizia	<input type="checkbox"/>	<input type="checkbox"/>	<input type="checkbox"/>	<input type="checkbox"/>	<input type="checkbox"/>	<input type="checkbox"/>	<input type="checkbox"/>	<input type="checkbox"/>	<input type="checkbox"/>
Sciacquo igienico	<input checked="" type="checkbox"/>	<input type="checkbox"/>	<input type="checkbox"/>	<input type="checkbox"/>	<input type="checkbox"/>	<input type="checkbox"/>	<input type="checkbox"/>	<input type="checkbox"/>	<input type="checkbox"/>
Contemporaneità	<input type="checkbox"/>	<input type="checkbox"/>	<input type="checkbox"/>	<input type="checkbox"/>	<input type="checkbox"/>	<input type="checkbox"/>	<input type="checkbox"/>	<input type="checkbox"/>	<input type="checkbox"/>
Commutazione di set	<input checked="" type="checkbox"/>	<input type="checkbox"/>	<input type="checkbox"/>	<input type="checkbox"/>	<input type="checkbox"/>	<input type="checkbox"/>	<input type="checkbox"/>	<input type="checkbox"/>	<input type="checkbox"/>
Sensore controllo sequenziale	<input checked="" type="checkbox"/>	<input type="checkbox"/>	<input type="checkbox"/>	<input type="checkbox"/>	<input type="checkbox"/>	<input type="checkbox"/>	<input type="checkbox"/>	<input type="checkbox"/>	<input type="checkbox"/>
Attuatore controllo sequenziale	<input type="checkbox"/>	<input type="checkbox"/>	<input type="checkbox"/>	<input type="checkbox"/>	<input type="checkbox"/>	<input type="checkbox"/>	<input type="checkbox"/>	<input type="checkbox"/>	<input type="checkbox"/>
Riduzione tempo di scorrimento	<input type="checkbox"/>	<input type="checkbox"/>	<input type="checkbox"/>	<input type="checkbox"/>	<input type="checkbox"/>	<input type="checkbox"/>	<input type="checkbox"/>	<input type="checkbox"/>	<input type="checkbox"/>
DT	<input checked="" type="radio"/>	<input type="radio"/>	<input type="radio"/>	<input type="radio"/>	<input type="radio"/>	<input type="radio"/>	<input type="radio"/>	<input type="radio"/>	<input type="radio"/>

42.3 Nella finestra di informazione (2) indicare il Gruppo funzionale al quale il modulo deve essere associato.

43. Scheda Statistica (livello Rubinetteria)

43.1 Selezionare il modulo nella panoramica Struttura della rete (1)

- Viene visualizzato il modulo.

43.2 Scegliere la scheda Statistica.

- Nella finestra di informazione sono visualizzati i dati statistici.

Struttura della rete

Livello Rubinetteria

Configurazio- Invia Leggi Rinomina Riavvio Visibile Avvio sciacquo igienico Pulizia

Panoramica Gruppo **Statistica** Abilitazione Igiene

Statistica - Doccia 1

Contatori e tempi di

Contatore azioni 1	74 (Sensore 1)	[↶]
Contatore azioni 2	70 (Attuatore 1)	[↶]
Contatore attuatore 1	1656	
Contatore attuatore 2	98	
Tempo funz. attuatore 1	12046 sec.	[↶]
Tempo funz. attuatore 2	3781 sec.	[↶]
Ore di esercizio	3652 ore	

Report

Ultimo sciacquo igienico fisso	21 ore
Ultimo sciacquo igienico dinamico	- ore
Ultima DT	18 ore OK
Ultimo allarme	92 ore
Ultima pulizia	---

Temperature

DT	Sensore 1 (rosso)	Sensore 2 (blu)
70°	37°	11°
71°	38°	12°
71°	38°	12°
71°	38°	12°
71°	37°	12°
71°	37°	12°
71°	37°	12°
71°	37°	12°
71°	37°	12°
71°	37°	12°
71°	37°	12°
70°	37°	12°
70°	37°	11°
70°	38°	11°
70°	38°	11°
70°	38°	12°
70°	38°	12°

Eventi

Resetta eventi 3

Codice	Des.	Data	Conferma
2016	TEMP SENSOR 1 OPEN	25.04.2013 17:31:28	<input type="checkbox"/>

Visualizzazione (2)

Contatore azioni 1,2

Conteggia gli eventi secondo le impostazioni del contatore di azioni nelle impostazioni di base. Il contatore di azioni 1 conteggia normalmente l'attivazione del sensore 1 (negli impianti PWC Sensore 2) e il contatore di azioni 2 l'attivazione dell'attuatore 1.

L'impostazione di base può essere modificata esclusivamente dal servizio assistenza clienti.

Contatore dell'attuatore 1, 2:

conteggia il numero di attivazioni dell'attuatore (non resettabile)

Durata dell'attuatore 1, 2:

conteggia i secondi di attività dell'attuatore (resettabile)

Ore di esercizio:

conteggia le ore passate in rete. (non resettabile)

Ultimo sciacquo igienico fisso:

numero di ore dall'ultimo sciacquo igienico fisso

Ultimo sciacquo igienico dinamico:

numero di ore dall'ultimo sciacquo igienico dinamico

Ultima DT

Numero di ore dall'ultima disinfezione termica e indicazione del successo o dell'insuccesso della disinfezione termica eseguita

Ultimo allarme:

numero di ore dall'ultimo allarme

Ultima pulizia

data e ora dall'ultima modalità operativa "Pulizia" attiva del modulo.

Temp. DT:

temperature misurate durante l'ultima disinfezione termica (120 valori a passi di 10 sec.)

Temp. 1 (rosso):

temperature misurate sulla sonda termica per l'acqua calda durante il funzionamento corrente. 96n valori a passi di 1 minuto; il valore attuale si trova in basso.

Temp. 2 (blu):

temperature misurate sulla sonda termica per l'acqua calda durante il funzionamento corrente. 96n valori a passi di 1 minuto; il valore attuale si trova in basso.

Eventi

Visualizzazione dei messaggi e delle avvertenze che compaiono nella rubinetteria (resettabile).

Azzerare gli eventi



È possibile selezionare individualmente solo gli eventi visibili.

43.3 Contrassegnare con un segno di spunta gli eventi da cancellare.

oppure

43.4 Inserire il segno di spunta alla conferma.

- Sono selezionati tutti gli eventi

43.5 Premere il pulsante "Azzerare gli eventi" (3).

- Tutti gli eventi selezionati vengono cancellati.
- Una volta cancellati tutti gli eventi, scompare il simbolo di evento nelle indicazioni ECC e Rubinetteria.

44. Scheda Abilitazione (livello Rubinetteria)

44.1 Selezionare il modulo nella panoramica Struttura della rete (1)

- Viene visualizzato il modulo.

44.2 Scegliere la scheda Abilitazione

- Nella finestra di informazione sono visualizzate le impostazioni.

ECC WEB

Programma Rete Aiuto

Lingua KWC

Struttura della rete

Rete

ECC2 Nome 1

Moduli disponibili (11)

Doccia 1

Doccia 2

Doccia 3

Doccia 4

Doccia 5

Moduli funzionali (2)

Disattivazione per la pulizia

Sciacquo igienico

Contemporaneità

Commutazione di set

Sensore controllo sequenziale

Attuatore controllo sequenziale

Riduzione tempo di scorrimento!

DT

DT 1 su tutta la rete

DT 2 su tutta la rete

DT 3 su tutta la rete

DT 4 su tutta la rete

DT 5 su tutta la rete

DT 6 su tutta la rete

DT 7 su tutta la rete

DT 8 su tutta la rete

ECC2 Nome 2

ECC2 Nome 3

Livello Rubinetteria

Configurazio- Invia Leggi Rinomina Riavvio Visibile Avvio sciacquo igienico Pulizia

Panoramica Gruppo Statistica Abilitazione Igiene

Abilitazione - Doccia 1

Aquapay

Modalità abilitazione

Funzionamento master

Set A

Set B

Unità di erogazione

Tempo per unità

0 sec.

Tempi

Tempo di pagamento 10 sec.

Tempo di decad. 2 min.

Programma per carico di punta

Riduzione automatica del tempo di scorrimento

Disattivazione per la pulizia

Durata di interdizione 1 min. ECC comandato: Durata di interdizione > 0 (F1 "Disattivazione per la pulizia")

Attivazione da sensore Nessuna

44.3 Modificare le impostazioni.

44.4 Inviare la configurazione modificata al modulo.

44.5 Se necessario, riavviare il modulo per far adottare le modifiche dal modulo.

Aquapay (2)

Un modulo può essere configurato per un'erogazione a pagamento.

Modalità abilitazione

Controllo del modulo tramite un master AP (funzionamento master) o come rubinetteria singola.

Unità di erogazione

Durata dell'erogazione per unità di pagamento, ad es. per moneta da 50 centesimi.

Quando la rubinetteria lavora in funzionamento master, questa funzione non è attiva.

L'unità di erogazione è impostata nel modulo funzionale AP Master (vedi [Kapitel 48.](#))

Tempi

Intervallo per il pagamento e utilizzo del credito.

Tempo pagamento: intervallo di tempo entro il quale le monete o i gettoni devono essere introdotti nel contatore. Quando la rubinetteria lavora in funzionamento master, questa funzione non è attiva.

Tempo di decadimento: tempo disponibile dopo l'ultimo utilizzo, dopodiché il credito viene cancellato.

Programma per carico di punta (3)

Riduzione automatica del tempo di scorrimento:

In caso di elevato utilizzo dei moduli, il tempo di scorrimento viene ridotto automaticamente.

Denominazione	Valori
Intervallo di monitoraggio (IM)	5 min
Livello di riduzione 1	4-7 attivazioni/IM
	80% tempo di scorrimento
Livello di riduzione 2	8-12 attivazioni/IM
	50% tempo di scorrimento
Livello di riduzione 3	13-17 attivazioni/IM
	20% tempo di scorrimento
Livello di riduzione 4	18 attivazioni/IM
	0% tempo di scorrimento

Disattivazione per la pulizia (4)

Disattivazione per la pulizia:

durata di disattivazione della rubinetteria per, ad es., eseguire la sua pulizia

La disattivazione per la pulizia può essere attivata tramite un ingresso di contatto sul controllore di funzionamento ECC2, mediante l'applicazione web o con l'ausilio di un sensore applicato sulla rubinetteria.

In caso di disattivazione per la pulizia tramite un controllore di funzionamento ECC2, occorre prestare attenzione a quanto segue:

Una rubinetteria prende parte alla disattivazione per la pulizia se

- per il controllore di funzionamento ECC2 è impostato un tempo di pulizia e
- nel campo per la disattivazione per la pulizia il valore è superiore a di 0 minuti.

Una rubinetteria non prende parte alla disattivazione per la pulizia se

- per il controllore di funzionamento ECC2 è impostato un tempo di pulizia e
- nel campo per la disattivazione per la pulizia il valore è di 0 minuti.

Attivazione tramite sensore applicato sulla rubinetteria.

Indicazione del sensore che attiva la disattivazione per la pulizia.

45. Scheda Igiene (livello Rubinetteria)

45.1 Selezionare il modulo nella panoramica Struttura della rete (1)

- Viene visualizzata la schermata del modulo.

45.2 Scegliere la scheda Igiene.

- Nella finestra di informazione sono visualizzate le impostazioni.

ECC WEB

Programma Rete Aiuto

Lingua KWC

Struttura della rete

Rete

ECC2 Nome 1

Moduli disponibili (11)

Doccia 1

Doccia 2

Doccia 3

Doccia 4

Doccia 5

Moduli funzionali (2)

Disattivazione per la pulizia

Sciacquo igienico

Contemporaneità

Commutazione di set

Sensore controllo sequenziale

Attuatore controllo sequenziale

Riduzione tempo di scorrimento

DT

DT 1 su tutta la rete

DT 2 su tutta la rete

DT 3 su tutta la rete

DT 4 su tutta la rete

DT 5 su tutta la rete

DT 6 su tutta la rete

DT 7 su tutta la rete

DT 8 su tutta la rete

ECC2 Nome 2

ECC2 Nome 3

Livello Rubinetteria

Configurazione Invia Leggi Rinomina Riavvio Visibile Avvio sciacquo igienico Pulizia

Panoramica Gruppo Statistica Abilitazione Igiene

Igiene - Doccia 1

Sciacquo igienico dinamico (comandato da attuatore)

Set Sciacquo

A B

Intervallo 24,0 ore

Tempo di scorrimento 10 sec.

Sciacquo igienico fisso (intervallo fisso)

Set Sciacquo

A B

Intervallo 24,0 ore

Tempo di scorrimento 10 sec.

Power-on Sciacquo

Attivo

Ritardo 1 sec.

Tempo di scorrimento 5 sec.

Riscaldamento veloce

Durata di azione regolazione temporizzata 3,5 min. La valvola chiude a 72 °C (Funzione risparmio acqua)

dinamica: >60°C = 20 min. | >65°C = 10 min. | >70°C = 5 min. | >75°C = 3 min. | >80°C = 2 min.

Raffreddare regolazione temporizzata 2,0 min.

45.3 Modificare le impostazioni.

45.4 Inviare la configurazione modificata al modulo.

45.5 Se necessario, riavviare il modulo per far adottare le modifiche dal modulo.



Importante!

Gli attuatori sono configurati dagli ID.

Lo sciacquo igienico può essere comandato dalla rubinetteria o dal controllore di funzionamento ECC2. Per poter eseguire il comando dello sciacquo igienico dal controllore di funzionamento ECC2, il modulo deve essere associato a un sottogruppo del gruppo Sciacquo igienico.

L'intervallo scelto per il comando dello sciacquo igienico dalla rubinetteria deve essere superiore a 0.

Sciacquo igienico dinamico (comandato da attuatore) (2)

Lo sciacquo igienico viene effettuato a un intervallo fisso dopo l'ultimo sciacquo.



Impostazioni necessarie:

Set: attivare il Set desiderato.

Intervallo > 0 (a 0 sciacqui ripetuti permanentemente)

Tempo di scorrimento > 0

Attivo per Set A, B:

indicazione sullo stato operativo deve essere eseguito sciacquo igienico dinamico.

Intervallo:

tempo che deve trascorrere dopo l'ultimo sciacquo prima di effettuare lo sciacquo igienico

Tempo di scorrimento:

indicazione della durata di sciacquo igienico.

Sciacquo igienico fisso (intervallo fisso) (3)

Lo sciacquo igienico viene effettuato a un intervallo fisso indipendentemente dagli sciacqui effettuati finora.



Impostazioni necessarie:

Set: attivare il Set desiderato.

Intervallo > 0

Se lo sciacquo igienico deve essere comandato solo dal controllore di funzionamento ECC2, è necessario associare la rubinetteria ad Gruppo di Sciacquo igienico e impostare l'Intervallo = 0.

Tempo di scorrimento > 0

Attivo per Set A, B:

indicazione dello stato operativo per eseguire lo sciacquo igienico fisso.

Intervallo:

tempo dopo il quale deve essere eseguito lo sciacquo igienico.

Tempo di scorrimento:

indicazione della durata di sciacquo igienico.

46. Sciacquo Power-on

Quando lo sciacquo Power-on è attivato, la rubinetteria, dopo l'attivazione della tensione di rete (inizializzazione del modulo elettronico), viene spurgata per la durata impostata,

46.1 Selezionare il modulo nella panoramica Struttura della rete (1).

- Viene visualizzato il modulo.

46.2 Scegliere la scheda Igiene.

- Nella finestra di informazione sono visualizzate le impostazioni.

The screenshot displays the ECC WEB interface. On the left, the 'Struttura della rete' (Network Structure) panel shows a tree view under 'ECC2 Nome 1'. The 'Moduli disponibili (11)' section lists 'Doccia 1' through 'Doccia 5'. The 'Moduli funzionali (2)' section lists various functions, with 'DT' (DT 1-8) expanded. A red '1' points to the 'ECC2 Nome 1' folder. The main panel shows the 'Livello Rubinetteria' (Faucet Level) settings. The 'Igiene' (Hygiene) tab is selected. It contains three sections: 'Sciacquo igienico dinamico (comandato da at-)', 'Sciacquo igienico fisso (intervallo fisso)', and 'Power-on'. The 'Power-on' section has 'Attiva' checked and a 'Ritardo' (Delay) of 1 second. A red '2' points to the 'Ritardo' field. Below these are 'Riscaldamento veloce' (Fast Heating) and 'Raffreddare' (Cooling) sections with various settings and a temperature scale.



Importante!

Lo sciacquo Power-on è configurato dagli ID.



Impostazioni necessarie (2):

Funzione = attiva

Tempo di scorrimento > 0

Tempo di scorrimento:

Indicazione della durata di dello sciacquo Power-on.

Ritardo:

lo sciacquo Power-on può essere eseguito ritardato del tempo impostato per evitare contemporaneità.

Se lo sciacquo igienico è attivo, questo ritardo agisce anche nello sciacquo igienico fisso.

47. Disinfezione termica

47.1 Selezionare il modulo nella panoramica Struttura della rete (1).

- Viene visualizzato il modulo.

47.2 Scegliere la scheda Igiene.

- Nella finestra di informazione sono visualizzate le impostazioni.

ECC WEB

Programma Rete Aiuto

Lingua KWC

Struttura della rete

Rete

ECC2 Nome 1

Moduli disponibili (11)

Doccia 1

Doccia 2

Doccia 3

Doccia 4

Doccia 5

Moduli funzionali (2)

Disattivazione per la pulizia

Siacquo igienico

Contemporaneità

Commutazione di set

Sensore controllo

Attuatore controllo

Riduzione tempo di DT

DT 1 su tutta la rete

DT 2 su tutta la rete

DT 3 su tutta la rete

DT 4 su tutta la rete

DT 5 su tutta la rete

DT 6 su tutta la rete

DT 7 su tutta la rete

DT 8 su tutta la rete

ECC2 Nome 2

ECC2 Nome 3

Livello Rubinetteria

Configurazione Invia Leggi Rinomina Riavvio Visibile Avvio sciacquo igiene Pulizia

Panoramica Gruppo Statistica Abilitazione Igiene

Igiene - Doccia 1

Siacquo igienico dinamico (comandato da attuatore)

Set

A

B

Intervallo 24,0 ore

Tempo di scorrimento 10 sec.

Siacquo igienico fisso (intervallo fisso)

Set

A

B

Intervallo 24,0 ore

Tempo di scorrimento 10 sec.

Power-on

Attiva

Ritardo 1 sec.

Tempo di scorrimento 5 sec.

Riscaldamento veloce

Durata di azione regolazione temporizzata 3,5 min. La valvola chiude a 72 °C (Funzione risparmio acqua)

dinamica: >60°C = 20 min. | >65°C = 10 min. | >70°C = 5 min. | >75°C = 3 min. | >80°C = 2 min.

Raffreddare regolazione temporizzata 2,0 min.

47.3 Modificare le impostazioni.

47.4 Inviare la configurazione modificata al modulo.

47.5 Se necessario, riavviare il modulo per far adottare le modifiche dal modulo.



Impostazioni necessarie (2):

Gruppo DT = 0 1-8

Durata di azione > temporizzata

Svolgimento DT

Riscaldamento veloce

La rubinetteria apre la valvola elettromagnetica. L'acqua calda fuoriesce dalla tubazione di ricircolo. Nella tubazione di ricircolo fluisce una quantità maggiore di acqua scottante.

Durata di azione:

Regolazione temporizzata	La valvola elettromagnetica si apre durante la disinfezione termica per tutto il tempo impostato.
A temperatura controllata	La valvola elettromagnetica si apre durante la disinfezione termica, dopo una temperatura predefinita, secondo una tabella Temperatura/Tempo.

Temperatura	Orario
> 80° C	2 min.
>75° C ≤ 80° C	3 min.
>70° C ≤ 75° C	5 min.
>65° C ≤ 70° C	10 min.
>60° C ≤ 65° C	20 min.

Raffreddare:

Regolazione temporizzata	Per raffreddare, la rubinetteria apre per il tempo impostato.
Temperatura controllata	Per raffreddare, la rubinetteria apre fino al raggiungimento della temperatura impostata.

Funzione risparmio acqua

La valvola addetta alla disinfezione termica si chiude automaticamente, se

- nello svolgimento della DT il tempo di azione è impostato fisso e
- la temperatura impostata è stata raggiunta.

La valvola preposta alla disinfezione termica è configurata dall'ID.

48. Modulo elettronico A3000 open per l'erogazione a pagamento (Master AP)

- 48.1 Aprire il controllore di funzionamento ECC2 nella panoramica Struttura della rete (1).
- 48.2 Scegliere la scheda Moduli funzionali.
- 48.3 Selezionare il modulo PAY-Master.
- Nella finestra di informazione sono visualizzate tutte le informazioni concernenti questo modulo.
- 48.4 Selezionare la scheda "Impostazioni di base".
- Nella finestra di informazione sono visualizzate le impostazioni.

- 48.5 Modificare le impostazioni.
- 48.6 Inviare la configurazione modificata al modulo.
- Dopo l'invio della configurazione viene effettuato un reset del modulo.
- Impostazioni di fabbrica**
Le impostazioni di fabbrica facilitano la configurazione con parametri standard.
Impostazioni di fabbrica sono: Master (diversi ME), Rubinetteria singola Tempo, Rubinetteria singola Volume
 - Modalità funzionamento**
Il modulo AP Master può funzionare come rubinetteria singola oppure gestire diverse rubinetterie.
L'erogazione volumetrica è possibile solo se il modulo AP Master lavora nella modalità Rubinetteria singola.
 - Unità di vendita**
L'erogazione a pagamento può essere calcolata a tempo o a volume.
 - Unità di erogazione**
Durata o volume di erogazione acqua per unità pagata.
 - Contatore impulsi**
Il modulo AP Master è adattato all'hardware del contatore volumetrico (ad es. contatore d'acqua con uscita a contatto).
 - Tempi**
Intervallo per il pagamento e utilizzo del credito. È possibile attivare il tempo di decadimento e il ritardo di abilitazione solo se il modulo AP Master lavora nella modalità Rubinetteria singola.
 - Disattivazione per la pulizia**
durata di disattivazione della rubinetteria per, ad es., eseguire la sua pulizia

49. Modulo elettronico A3000 open per la tubazione di ricircolo

- 49.1 Aprire il controllore di funzionamento ECC2 nella panoramica Struttura della rete (1).
- 49.2 Scegliere la scheda Moduli funzionali.
- 49.3 Selezionare il modulo Master DT.
 - Nella finestra di informazione sono visualizzate tutte le informazioni concernenti questo modulo.
- 49.4 Selezionare la scheda "Impostazioni di base".
 - Nella finestra di informazione sono visualizzate le impostazioni.

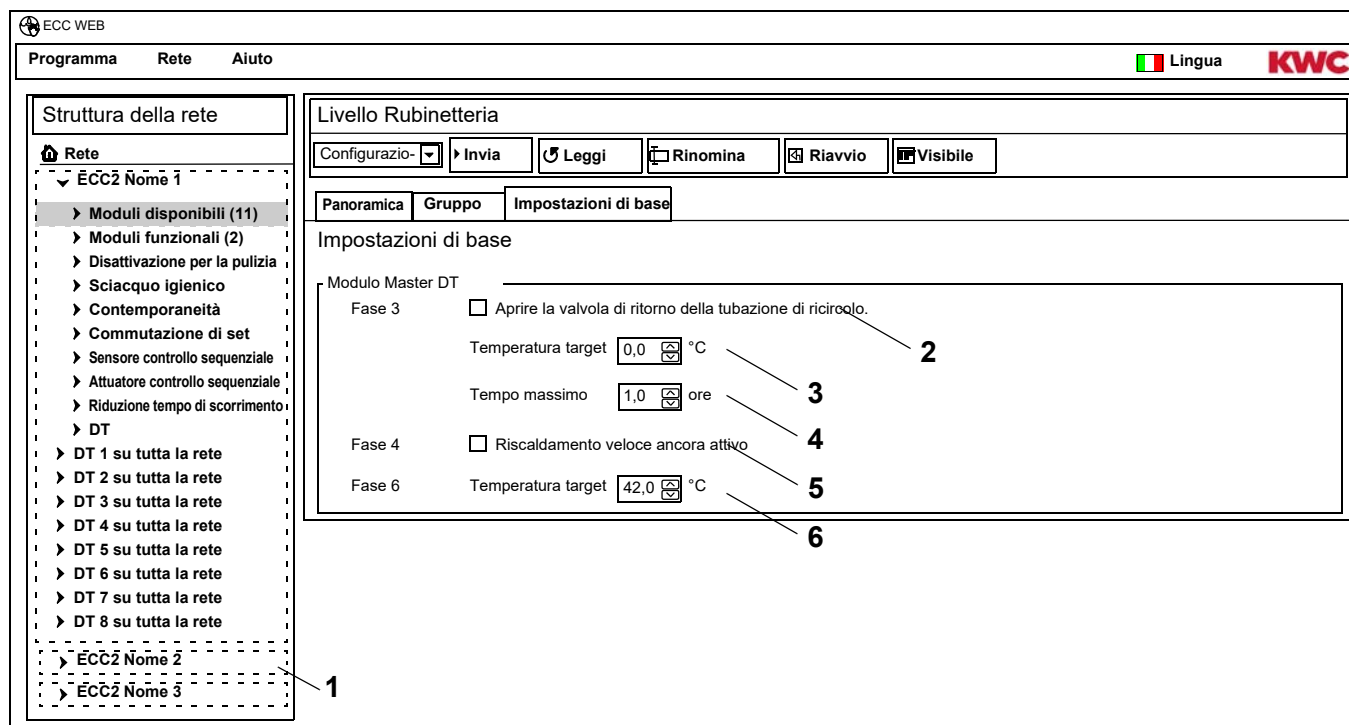

- 49.5 Modificare le impostazioni.
- 49.6 Inviare la configurazione modificata al modulo.
 - Dopo l'invio della configurazione viene effettuato un reset del modulo.

- 2 Se la casella è attivata, nella fase di riscaldamento (fase 3) della disinfezione termica si apre la valvola di ritorno nella tubazione di ricircolo.
- 3 Il trattamento termico inizia dalla temperatura target impostata (min. 60°C). La valvola di ritorno si chiude al raggiungimento o al superamento della temperatura impostata nella tubazione di ricircolo.
- 4 Se la temperatura target (3) non viene raggiunta entro il tempo impostato, la valvola di ritorno si chiude e la disinfezione termica viene interrotta.
- 5 Se la casella è attivata, si aprono le valvole delle rubinetterie nelle quali è attivato il riscaldamento veloce nella Fase DT 4.
- 6 La fase di raffreddamento delle rubinetterie inizia dalla temperatura target impostata. La valvola di ritorno si chiude nella fase di raffreddamento quando la temperatura impostata nella tubazione di ricircolo è stata raggiunta o è inferiore ad essa.

50. Modulo elettronico A3000 open per il bollitore di acqua sanitaria

- 50.1 Aprire il controllore di funzionamento ECC2 nella panoramica Struttura della rete (1).
- 50.2 Scegliere la scheda Moduli funzionali.
- 50.3 Selezionare il Modulo serbatoio DT.
 - Nella finestra di informazione sono visualizzate tutte le informazioni concernenti questo modulo.
- 50.4 Selezionare la scheda "Impostazioni di base".
 - Nella finestra di informazione sono visualizzate le impostazioni.

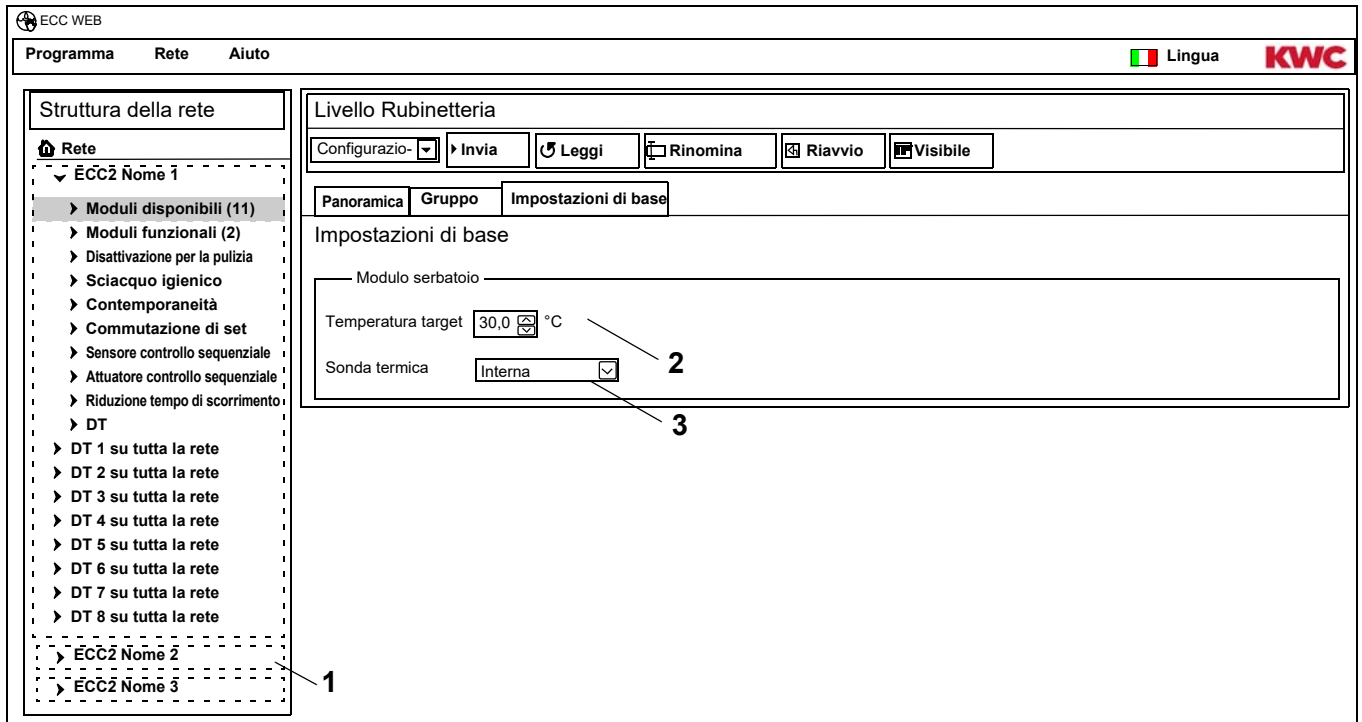

- 50.5 Modificare le impostazioni.
- 50.6 Inviare la configurazione modificata al modulo.
 - Dopo l'invio della configurazione viene effettuato un reset del modulo.

- 2 Temperatura alla quale l'acqua nel bollitore acqua sanitaria deve riscaldarsi.
- 3 Scegliere se la temperatura nel bollitore acqua sanitaria deve essere monitorata da una sonda termica interna o esterna.

51. Funzioni

Funzione	Descrizione
Disattivazione per la pulizia	Per i lavori di pulizia e di manutenzione è possibile disattivare un modulo. Il tempo di pulizia è il tempo nel quale la rubinetteria non reagisce dopo la sua disattivazione
Sciacquo igienico	La rubinetteria viene sciacquata per il tempo impostato per evitare la stagnazione e la contaminazione dell'acqua.
Contemporaneità	Utilizzando contemporaneamente i moduli di un gruppo del Gruppo di funzionamento Contemporaneità, i moduli si aprono uno dopo l'altro. Quando un modulo di un gruppo scatta, tutti gli altri moduli di questo gruppo sono disattivati.
Soppressione della contemporaneità	Evita l'azionamento contemporaneo dei moduli associati a un Gruppo funzionale di Contemporaneità.  Un modulo può partecipare a una sola Soppressione della contemporaneità se <ul style="list-style-type: none">– nell'ID del modulo è configurata la Soppressione della contemporaneità e– il modulo è associato a un sottogruppo del Gruppo funzionale Contemporaneità
	È possibile definire 2 stati di funzionamento, Set A/Set B, ad es. Giorno/Notte o Funzionamento normale/Vacanze. Per uno stato di funzionamento si può utilizzare una propria configurazione della rubinetteria.
Commutazione set A	Il modulo viene commutato nello stato di funzionamento Set A.
Commutazione set B	Il modulo viene commutato nello stato di funzionamento Set B.
Sensore controllo sequenziale	L'attivazione del sensore avvia una funzione definita. Quando si aziona il sensore del modulo, l'uscita configurata sul controllore di funzionamento ECC2 si attiva per tutta la durata di azionamento.
Attuatore controllo sequenziale	L'attivazione dell'attuatore avvia una funzione definita. Quando si aziona l'attuatore del modulo, l'uscita configurata sul controllore di funzionamento ECC2 si attiva per tutta la durata di azionamento.
Riduzione tempo di scorrimento	In caso di elevato utilizzo dei moduli, il tempo di scorrimento viene ridotto automaticamente (vedi Kapitel 44.)
DT	Disinfezione termica (vedi Kapitel 27.)
Modalità operativa (On)	Il modulo è attivato.
Modalità operativa (Off)	Il modulo è disattivato.

52. Ingressi digitali

Funzione	Descrizione
Avvio della disinfezione termica	Avvia la disinfezione termica locale
Arresto della disinfezione termica	Interrompe la disinfezione locale e su tutta la rete e inizia immediatamente la fase di raffreddamento.
Disinfezione termica eseguita	La disinfezione termica viene terminata.
Conferma delle uscite	Conferma le uscite, resetta il guasto cumulativo
Sciacquo igienico	Avvia lo sciacquo igienico in tutti i moduli associati al Gruppo funzionale Sciacquo igienico.
Spurga il sistema	Risciacqua tutte le rubinetterie della rete.
Disattivazione per la pulizia	Avvia la Disattivazione per la pulizia in tutti i moduli associati al Gruppo funzionale Disattivazione per la pulizia.
Commutazione Set A/B	Modifica lo stato di funzionamento di tutti i moduli.
Commutazione Set A/B Gruppo 1 a 8	Modifica lo stato di funzionamento di tutti i moduli associati a questo gruppo.
Modalità operativa On/Off	Modifica la modalità operativa di tutti i moduli.
Avvia fase di raffreddamento	Avvia la fase di raffreddamento
Contemporaneità	Avvia la Contemporaneità in tutti i moduli associati al Gruppo funzionale Contemporaneità.
Riduzione tempo di scorrimento	Avvia la Riduzione del tempo di scorrimento in tutti i moduli associati al Gruppo funzionale Riduzione tempo di scorrimento.
Avvio Disinfezione termica 1 a 8	Avvia la Disinfezione termica in tutti i moduli associati a questo gruppo.
Flussostato	Il flussostato (rivelatore delle perdite) agisce sull'uscita digitale Valvola d'intercettazione.

53. Uscite digitali

Funzione	Descrizione
Disinfezione termica attiva	Il sistema viene disinfettato termicamente.
Disattivazione della Disinfezione termica	La disinfezione termica è stata interrotta manualmente.
Disattivazione di sicurezza della Disinfezione termica	La disinfezione termica è stata interrotta dal sistema.
Disinfezione termica, fase 5	La Fase 5 della disinfezione termica è terminata.
Guasto cumulativo	Segnalazione di un guasto collettivo.
Sensore controllo sequenziale Gruppo 1 a 8	L'uscita viene attivata quando il sensore è attivo in un modulo associato a questo gruppo.
Attuatore controllo sequenziale Gruppo 1 a 8	L'uscita viene attivata quando l'attuatore è attivo in un modulo associato a questo gruppo.
Valvola a 3 vie	Comanda la valvola a 3 vie
Valvola d'intercettazione	Comanda la valvola di intercettazione

54. Codici di errore per eventi

Codice	Significato
1	Il sistema è stato avviato
2	Il sistema si arresta
3	Avvio DT
4	DT terminata con successo
5	La DT è stata terminata dopo un errore
100	Avvio DT Fase 1
110	Fase 1 non confermata da tutti i moduli
200	Avvio DT Fase 2
210	DT Fase 2 non confermata da tutti i moduli serbatoio
211	DT Fase 2 interrotta dopo timeout
300	Avvio DT Fase 3
310	Riscaldamento veloce non confermato da tutti gli ME
311	DT Fase 3 interrotta dopo timeout
312	DT Fase 3 non confermata da tutti i master
313	Impossibile arrestare il riscaldamento veloce
400	Avvio DT Fase 4
410	DT Fase 4 non confermata da tutti i moduli master
411	Master segnala interruzione di sicurezza
450	Master segnala terminazione (log con temperatura)
451	ME segnala fine del riscaldamento veloce
500	Avvio DT Fase 5 (vengono registrati solo gli avvii di gruppo)
501	DT Fase 5 Gruppo 1 avviata
502	DT Fase 5 Gruppo 2 avviata
503	DT Fase 5 Gruppo 3 avviata
504	DT Fase 5 Gruppo 4 avviata
505	DT Fase 5 Gruppo 5 avviata
506	DT Fase 5 Gruppo 6 avviata
507	DT Fase 5 Gruppo 7 avviata
508	DT Fase 5 Gruppo 8 avviata
509	DT Fase 5 Tempo nuovo riscaldamento

510	DT Fase 5 non confermata da tutti gli ME del gruppo
511	DT Fase 5 interrotta dopo timeout nel gruppo
512	DT Fase 5 arresto serbatoio non confermato
550	DT Fase 5 arresto serbatoio avviata
600	Avvio DT Fase 6
601	DT Fase 6 Gruppo 1 avviata
602	DT Fase 6 Gruppo 2 avviata
603	DT Fase 6 Gruppo 3 avviata
604	DT Fase 6 Gruppo 4 avviata
605	DT Fase 6 Gruppo 5 avviata
606	DT Fase 6 Gruppo 6 avviata

Codice	Significato
---------------	--------------------

607	DT Fase 6 Gruppo 7 avviata
608	DT Fase 6 Gruppo 8 avviata
610	Master non ha confermato la Fase 8
611	ME nel gruppo attuale non hanno confermato la Fase 6
620	DT Fase 6 avviata a causa dell'interruzione
650	DT Fase 6 confermato raffreddamento dei moduli Master DT
651	DT Fase 6 raffreddamento terminato dopo finestra di sicurezza
700	DT Fase 7 avviata (ritorno al funzionamento normale)
710	DT Fase 7 funzionamento normale non confermato da tutti i moduli
1000	Errore CAN Bus
1001	CAN Bus ok
1002	Perdita rilevata
2036	Errore CAN Bus
2037	Manca optosensore
2041	Elettromagnete 1 rottura cavo
2042	Elettromagnete 1 corto circuito
2044	Elettromagnete 2 rottura cavo
2045	Elettromagnete 2 corto circuito
2047	Bassa tensione

2061	Sonda termica 1 rottura cavo
2062	Sonda termica 2 rottura cavo
2068	Manca optosensore
2069	Sonda termica 1 corto circuito
2070	Sonda termica 2 corto circuito
2073	Manca optosensore
4000	ME non invia dati
4001	ME invia nuovamente dati

55. Messaggi di guasto cumulativo

Rubinerteria

Manca il sensore del bus sensori
 Errore sonda termica
 Riflessione permanente
 Errore valvola elettromagnetica
 Bassa tensione

Sistema

Disattivazione disinfezione term.
 Disattivazione di sicurezza
 Errore CAN Bus
 Manca la rubinetteria
 DT generale

56. Panoramica dei parametri

step ... incremento con il quale il valore può essere modificato
 def ... preimpostazione software dei valori memorizzato nell'IDd.

Menu	Parametri	Campo di impostazione
Livello ECC > Statistica	Intervallo principale	1 - 1440 [step 1] [def 10] minuti
	Intervallo DT	10 - 60 [step 1] [def 20] secondi
Livello ECC > Rinomina		max. 32 caratteri
Livello ECC > avviare l'indirizzamento sensore	Schema di designazione delle rubinetterie:	* per numeri [automaticamente da 1 a 32]; ad es. Doccia * uomini --> "Doccia 001 uomini" ... "Doccia 032 uomini" #xxx# per numeri iniziali [automaticamente da xxx a xxx+31]; ad es. Doccia #100# uomini --> "Doccia 100 uomini" ... "Doccia 131 uomini"
Livello ECC > IP	Indirizzo MAC	fisso
	Indirizzo IP	Regolabile individualmente. Settore segmento: 0 - 255 Riservato: 0 e 255 Standard: 192.168.0.1
	Tempo di pulizia	0 - 255 [step 1] [def 255] minuti
Livello ECC > DT	Durata di riscaldamento tubazione di ricircolo (fase 3)	1 - 240 [step 1] [def 1] minuti
	Durata nuovo riscaldamento	0 - 240 [step 1] [def 0] minuti
	Durata di azione tubazione di ricircolo (fase 4)	1 - 240 [step 1] [def 1] minuti
	Finestra di sicurezza	0 - 360 [step 1] [def 0] minuti
Livello Rubinetteria > Rinomina		max. 32 caratteri
Livello Rubinetteria > Igiene > Sciacquo igienico dinamico	Attivo per Set	A, B: NO / SI [def A,B]
	Intervallo	0 - 120 [step 0,5] [def 24] ore
	Tempo di scorrimento	0 - 255 [step 1] [def 10] secondi
Livello Rubinetteria > Igiene > Sciacquo igienico fisso	Attivo per Set	A, B: NO / SI [def A,B]
	Intervallo	0 - 120 [step 0,5] [def 0] ore
	Tempo di scorrimento	0 - 255 [step 1] [def 10] secondi

Menu	Parametri	Campo di impostazione
Livello Rubinetteria > Igiene > Sciacquo Power-on	Sciacquo Power-on	NO / SI [def SI]
	Tempo di scorrimento	0 - 255 [step 1] [def 5] secondi
	Ritardo di azionamento	0 - 255 [step 1] [def 0] secondi
Livello Rubinetteria > Igiene > Disinfezione termica	Riscaldamento veloce	NO / SI [def NO]
	Tempo di azione > a regola- zione temporizzata	0,5 - 20,0 [step 0,5] [def 3,5] minuti
	Raffreddare	NO / SI [def SI]
	Raffreddare > a regolazione temporizzata	0,5 - 20,0 [step 0,5] [def 2,0] minuti
	Raffreddare > a temperatura controllata	30 - 45 [step 1] [def 45] °C
	Funzione risparmio acqua > la valvola si chiude a	62 - 80 [step 1] [def 72] °C
Livello Rubinetteria > Abilita- zione > Programma per carico di punta	Soppressione Contempora- neità nel gruppo	NO / SI [def NO]
	Ritardo sciacquo	0,0 - 25,5 [step 0,5] [def 0,0] secondi
	Riduzione automatica del tempo di scorrimento nella rete ad isola	NO / SI [def NO]
Livello Rubinetteria > Abilita- zione > Disattivazione per la pulizia.	Disattivazione per la pulizia	0 - 255 [step 1] [def 1] minuti
	Attivazione da sensore	Lista [def Nessuna]
Livello Rubinetteria > Abilita- zione > Aquapay	Modalità abilitazione	Master, A, B [def NO]
	Unità di erogazione – Durata	0 - 511 [step 1] [def 180] secondi
	Unità di erogazione – Volume	0 - 500 [step 1] [def 20] litri
	Tempo di pagamento	NO / SI [def NO] 0 - 30 [step 1] [def 10] secondi
	Tempo di decadimento:	NO / SI [def NO] 0 - 30 [step 1] [def 5] minuti

57. Eliminazione dei guasti

Guasto	Causa	Rimedio
Il controllore di funzionamento ECC e le rubinetterie non sono visualizzati	– Cavo di collegamento no CAT5 o superiore	→ Sostituire il cavo
	– Il cavo di collegamento diretto PC-ECC non è un cavo incrociato	→ Sostituire il cavo
	– Adattatore di rete disattivato	→ Attivare
	– Il software di sicurezza (programma antivirus) impedisce la comunicazione	→ Controllare e, se necessario, impostare e inviare
Il controllore di funzionamento è visualizzato, mentre le rubinetterie a livello Rubinetterie non sono visualizzate	– Il cavo di sistema non è connesso correttamente al controllore di funzionamento ECC	→ Controllare
	– Mancano le resistenze terminali	→ Controllare
	– Il distributore elettrico a T non è collegato correttamente o il dispositivo a vite non è stato stretto correttamente.	→ Controllare

Se non è possibile eliminare un guasto oppure se un'anomalia non è riportata nel presente elenco, informare il nostro servizio assistenza!

Australia

PR Kitchen and
Water Systems Pty Ltd
Dandenong South VIC 3175
Phone +61 3 9700 9100

Austria

KWC Austria GmbH
6971 Hard, Austria
Phone +43 5574 6735 0

**Belgium, Netherlands &
Luxembourg**

KWC Aquarotter GmbH
9320 Aalst; Belgium
Phone +31 (0) 492 728 224

Czech Republic

KWC Aquarotter GmbH
14974 Ludwigsfelde, Germany
Phone +49 3378 818 309

France

KWC Austria GmbH
6971 Hard, Austria
Phone +33 800 909 216

Germany

KWC Aquarotter GmbH
14974 Ludwigsfelde
Phone +49 3378 818 0

Italy

KWC Austria GmbH
6971 Hard, Austria
Numero Verde +39 800 789 233

Middle East

KWC ME LLC Ras Al Khaimah,
United Arab Emirates
Phone +971 7 2034 700

Poland

KWC Aquarotter GmbH
14974 Ludwigsfelde, Germany
Phone +48 58 35 19 700

Spain

KWC Austria GmbH
6971 Hard, Austria
Phone +43 5574 6735 211

Switzerland & Liechtenstein

KWC Group AG
5726 Unterkulm, Switzerland
Phone +41 62 768 69 00

Turkey

KWC ME LLC Ras Al Khaimah,
United Arab Emirates
Phone +971 7 2034 700

United Kingdom

KWC DVS Ltd - Northern Office
Barlborough S43 4PZ
Phone +44 1246 450 255

KWC DVS Ltd - Southern Office
Paignton TQ4 7TW
Phone +44 1803 529 021

EAST EUROPE

Bosnia Herzegovina
Bulgaria | Croatia
Hungary | Latvia
Lithuania | Romania
Russia | Serbia | Slovakia
Slovenia | Ukraine

KWC Aquarotter GmbH
14974 Ludwigsfelde, Germany
Phone +49 3378 818 261

SCANDINAVIA & ESTONIA

Finland | Sweden | Norway
Denmark | Estonia

KWC Nordics Oy
76850 Naarajärvi, Finland
Phone +358 15 34 111

OTHER COUNTRIES

KWC Austria GmbH
6971 Hard, Austria
Phone +43 5574 6735 0

