

KWC AQUATIMER – A3000 open Elektroniczny sterownik WC

Modell-Linie: AQUATIMERA3000OPEN | AT300051

Armatura splukująca | Armatura splukująca do pisuarów sterowana elektronicznie

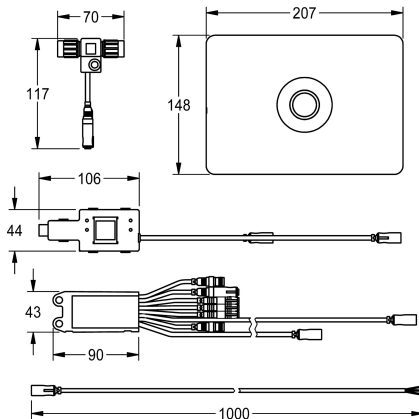
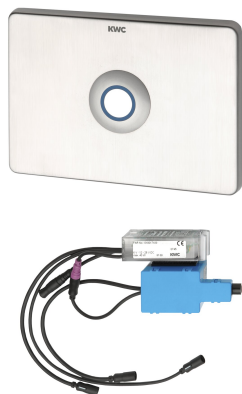

KWC-No.

2030021142

AQUATIMER-A3000 open Sterownik WC z przyciskiem piezoelektrycznym

Elektroniczny sterownik czasowy AQUATIMER A3000 open do podtynkowych zbiorników splukujących miski ustępowe. Możliwość sterowania armaturą, w tym jej ustawieniami i komunikacją ze sterownikiem funkcji ECC. Wodoszczelny moduł elektroniczny oraz dodatkowe wejście na zakupione osobno czujniki (np. zamontowane na poręczach, maksymalna odległość

od modułu elektronicznego 5 m). Silnik niskiego napięcia, dwa wodoszczelne rozdzielacze elektryczne typu T do podłączenia do kabla sytemowego. Panel czołowy ze stali szlachetnej wyposażony w przycisk piezoelektryczny i ukryte mocowanie. Ramka z zaczepami mocująca panel, 24V DC

Dane techniczne

ATT-WS-BUILTINMODEL

Wysokość pokryw

Szerokość pokryw

Wstępne ustawienia splukiwanie higienicznego

Zasada funkcjonowania

Materiał obudowy

kod materiałowy obudowy

Materiał złączki

Łączna wysokość

Łączna szerokość

Parametryzacja

Napięcie przyłączeniowe

Zużycie prądu

ATT-WS-POWTYPE

System ochrony IP

Wykończenie powierzchni obudowy

ATT-WS-TRANSFORMER

Rodzaje złączek odpływowych

Rodzaj montażu

Rodzaj obsługi

Rodzaj czujnika

FINISHING

148 mm

207 mm

24 godziny po ostatniej operacji

ELECTRONIX-C

Stal szlachetna

1.4301

Tworzywo sztuczne

148 mm

207 mm

NETWORK

A3000 open 24 V prądu stałego

4 Woltamper

TRANSFORMER

IP68

Szczotkowy

Nie

Do zbiornika WC

BUILT-IN-INSTALLATION

Działanie czujnika

Czujnik piezo-elektroniczny



Niezbędne akcesoria

KWC AQUATIMER – A3000 open Elektroniczny sterownik WC

Modell-Linie: AQUATIMERA3000OPEN | AT300051

Armatura spłukująca | Armatura spłukująca do pisuarów sterowana elektronicznie



AQUAFIX Stelaż podtynkowy do misek WC wyposażony w zbiornik na wodę

2030020126
AQFX0006



AQUAFIX Stelaż podtynkowy do misek WC przeznaczonych do łazienek bez barier wyposażony w zbiornik na wodę.

2030020128
AQFX0007

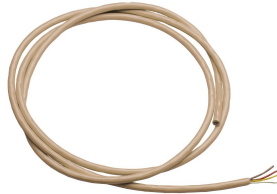

Kabel systemowy

2000100801
ZAQUA077

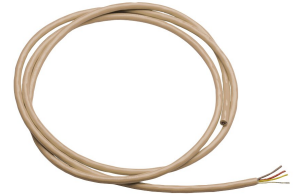

Kabel systemowy

2000100852
ZAQUA078

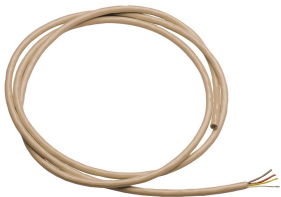

Kabel systemowy

2000104272
ZAQUA011

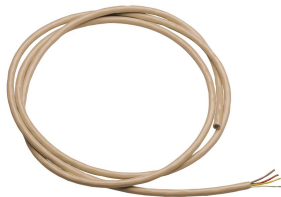

Kabel systemowy

2000104274
ZAQUA012



ECC2 Sterownik

2000108123
ZA30P0011

Części zamienne

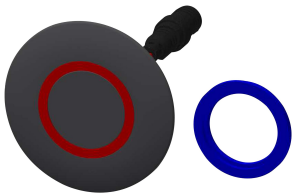

Przycisk piezo

2000104441
EAT300001



Rozdzielacz elektryczny typu T

2000100853
ZAQUA075