

KWC F5S-Therm

Mitigeur thermostatique à fermeture automatique pour montage mural

Modell-Linie: F5S | F5ST1002

Robinetteries | Robinets temporisés

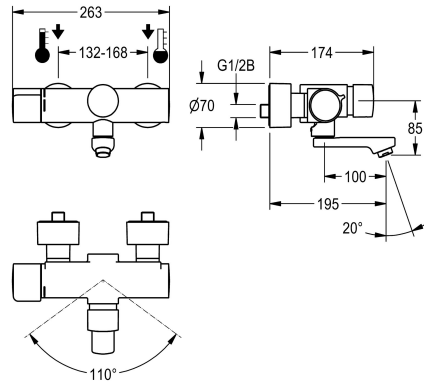

KWC-No.

2030032963

Projection de 195 mm

2030032959

Projection de 135 mm

2030032967

Projection de 255 mm

Projection de conduit

195 mm

135 mm

255 mm

F5S-Therm mitigeur thermostatique mural à arrêt automatique DN 15 pour le montage en saillie avec sortie pivotante bloquante, pour les installations sanitaires. À commande hydraulique, pour le raccordement sur les arrivées d'eau chaude et d'eau froide. Avec un mécanisme pour une unité hygiénique optionnelle permettant un rinçage hygiénique automatique et une sauvegarde des données statistiques. Cartouche mélangeuse à arrêt automatique FRAMIC, à commande hydraulique, nécessitant peu de maintenance et sans stagnation, avec technique à disques de céramique, fermeture automatique et indépendante de la pression de débit grâce à la

construction à fluides séparés. Durée d'écoulement réglable en continu. Thermostat avec poignées métalliques et butée de température réglable, avec option pour les performances d'une désinfection thermique manuelle. Protection contre l'ébullantage, boîtier « Safe Touch », structure entièrement métallique, laiton chromé poli. Mousseur laminaire avec régulateur de débit intégré de 6,0 l/min. Avec raccords ajustables et bloquants à clapets anti-retour et filtres, entièrement recouverts par des rosaces à visser réglables en profondeur. Projection de 195 mm.

Données techniques

ATT-WS-BACKFLOWPREVENTER

Calcul de débit de l'eau froide

Calcul de débit de l'eau chaude

A3000 open-compatible

Dépressurisé

avec filtre

Durée d'écoulement réglable

Principe de fonctionnement

ATT-WS-HYGIENE-FLUSH

Diamètre intérieur

Taille de l'alimentation

Mécanisme de fermeture

Matière de l'installation

Durée maximale de rinçage

Pression dynamique minimale

Durée d'écoulement minimum

Type de mélangeur

ATT-WS-POPOPWASTESET

ATT-WS-ROSETTES

Oui

0.07 l/s

0.07 l/s

Non

Non

Oui

Oui

Fermeture automatique hydraulique

Préparé

DN 15

G 1/2 B

TOP-CERAMIC

Laiton

35 Secondes

1 Bar

5 Secondes

Avec thermostatique

Non

Oui



KWC F5S-Therm

Mitigeur thermostatique à fermeture automatique pour montage mural

Modell-Linie: F5S | F5ST1002

Robinetteries | Robinets temporisés

Arrêt de sécurité	Non
Isolation sonore	Non
goulot	ROTATING-BOT
Projection de conduit	195 mm
Finition de surface	Chromé
Finition de surface de l'armature	Poli
ATT-WS-TEMPERATURELIMIT	Oui
Désinfection thermique	Désinfection thermique manuel
Type de montage	Montage mural
Type d'opération	Opération manuelle
Type de robinet	Robinet de bavette
Débit volumétrique à 3 bar	0.1 l/s
Raccordement à l'eau	Raccords en S
Couleur d'accent	sans
Couleur de base	aspect chromé (brillant)

Accessoires en option

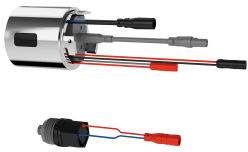

Unité d'hygiène

2030041162
ACST9001



Boîtier d'aérateur antiviol

2000104778
ZTAPS0005

Pièces de rechange

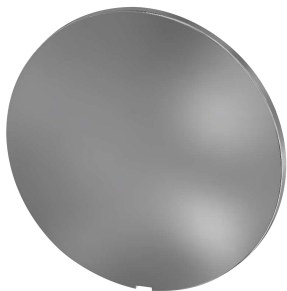

Plaque de recouvrement

2030003258
EAQLT0002



Poignée de température

2030050541
ASXT9004

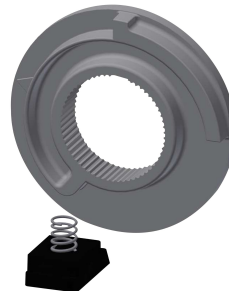

Arrêt de température

2030003296
EAQLT0003

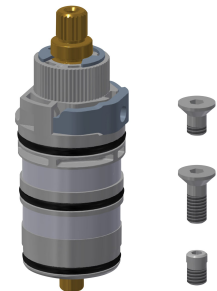

Thermocouple

2030003300
EAQLT0004

KWC F5S-Therm

Mitigeur thermostatique à fermeture automatique pour montage mural

Modell-Linie: F5S | F5ST1002

Robinetteries | Robinets temporisés

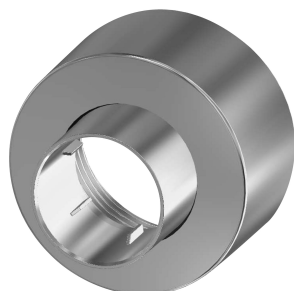

Rosette à vis

2030046777
ASSX9003



Kit de montage

2030003401
EAQLT0009



Bouchon de pression

2030050542
ASST9001



Bague de sécurité

2030048357
ASSX9003



Cartouche FRAMIC temporisé

2030046145
ASSX9001



Mousseur à jet laminaire

2030012352
ETAPS0037

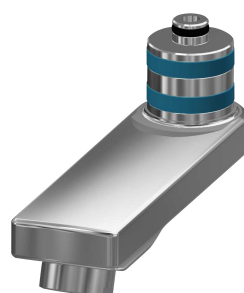

Sortie pivotante 100 mm

2030032671
ASXX1001