

KWC F5S-Therm

Miscelatore temporizzato a parete con termostato

Modell-Linie: F5S | F5ST1002

Rubinerie per bagni | Rubinerie temporizzate

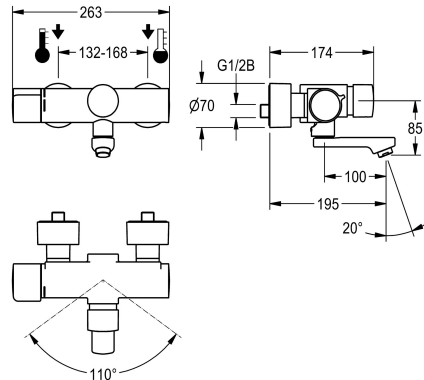

KWC-No.

2030032963

Sporgenza 195 mm

2030032959

Proiezione 135 mm

2030032967

Proiezione 255 mm

Proiezione bocca

195 mm

135 mm

255 mm

F5S-Therm Miscelatore termostatico temporizzato DN 15 per installazione a parete con bocca orientabile e bloccabile, per lavabo. A comando idraulico, da collegare all'acqua calda e fredda. Con dispositivo per unità igienica opzionale per l'esecuzione del flussaggio sanitario automatico, e la memorizzazione dei dati statistici. Cartuccia temporizzata FRAMIC a comando idraulico, esente da manutenzione e stagnazione, con tecnologia a dischi ceramici, funzionamento indipendente dalla pressione di esercizio grazie alla sua modalità costruttiva priva di contatto con l'acqua.

Durata di flusso regolabile in continuo. Termostato con impugnatura in metallo e blocco temperatura regolabile, con possibilità di eseguire una disinfezione termica manuale. Alloggiamento Safe-Touch a prova di scottature. Costruzione interamente metallica in ottone cromato. Aeratore laminare con regolatore di portata integrato, 6,0 l/min. Con allacciamenti regolabili e bloccabili dotati di valvole antiritorno e filtri, completamente a scomparsa grazie alle rosette da avvitare regolabili in profondità. Proiezione 195 mm.

Dati tecnici

ATT-WS-BACKFLOWPREVENTER

Calcolo volume d'erogazione dell'acqua fredda

Calcolo volume d'erogazione dell'acqua calda

A3000 open-compatibile

De-pressurizzato

con filtro

Tempo di flussaggio regolabile

Principio di funzionamento

ATT-WS-HYGIENE-FLUSH

Diametro mandata

Dimensione mandata

Meccanismo di bloccaggio

Materiale connessioni

Tempo massimo di flusso

Pressione portata minima

Durata minima erogazione

Tipologia della miscelazione

ATT-WS-POPUPWASTESET

ATT-WS-ROSETTES

Interruzione di sicurezza

Si

0.07 l/s

0.07 l/s

No

No

Si

Si

Temporizzato idraulico

Preparato

DN 15

G 1/2 B

TOP-CERAMIC

Ottone

35 Seconds

1 bar

5 Seconds

Con termostato

No

Si

No



KWC F5S-Therm

Miscelatore temporizzato a parete con termostato

Modell-Linie: F5S | F5ST1002

Rubinerie per bagni | Rubinetterie temporizzate

Isolamento sonoro	No
bocca	ROTATING-BOT
Proiezione bocca	195 mm
Finitura della superficie	Cromato
Finitura superficiale del raccordo	POLISHED
ATT-WS-TEMPERATURELIMIT	Si
Disinfezione termica	Disinfezione termica manuale
Tipo di montaggio	Installazione a parete
Funzionamento	Comando manuale
Tipologia sapone	Beverino
Flusso volumetrico a 3 bar	0.1 l/s
Collegamento all'acqua	Connessioni S
Colore accento	senza
Colore di base	Aspetto cromato (lucido)

Accessori opzionali

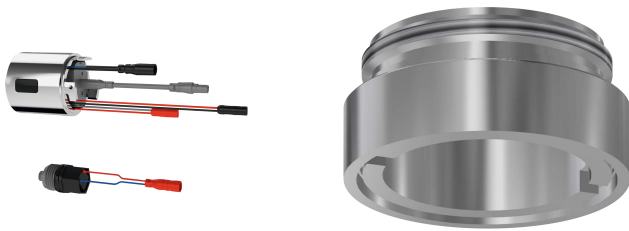

Unità igienica per miscelatori F5S-Therm

2030041162
ACST9001

Alloggiamento aeratore

2000104778
ZTAPS0005

Pezzi di ricambio

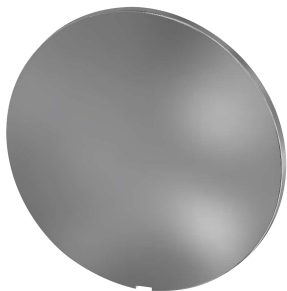

Piastra di copertura

2030003258
EAQLT0002



Leva di selezione temperatura

2030050541
ASXT9004

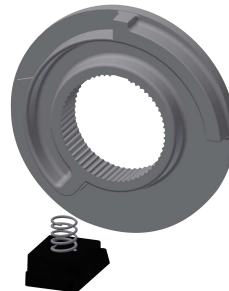

Arresto temperatura per leva

2030003296
EAQLT0003

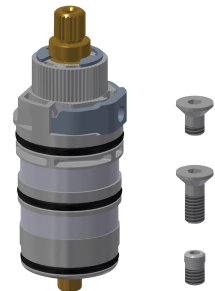

Parte funzionale termostatica

2030003300
EAQLT0004

KWC F5S-Therm

Miscelatore temporizzato a parete con termostato

Modell-Linie: F5S | F5ST1002

Rubinerie per bagni | Rubinetterie temporizzate

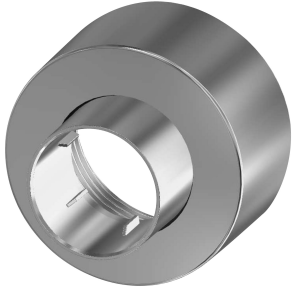

Rosetta filettata

2030046777
ASXX9003



Kit di montaggio

2030003401
EAQLT0009



Cappuccio a pressione

2030050542
ASST9001



Anello di sicurezza

2030048357
ASSX9003



Cartuccia temporizzata FRAMIC

2030046145
ASSX9001



Regolatore del getto

2030012352
ETAPS0037

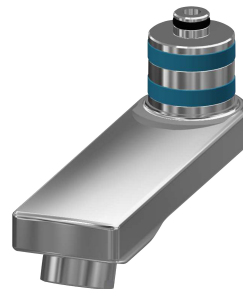

Bocca orientabile, 100 mm

2030032671
ASXX1001