

KWC F5E

Válvula de tubo vertical con sistema electrónico

Modell-Linie: F5E | F5EV1003

Griferías de lavabo | Grifos electrónicos

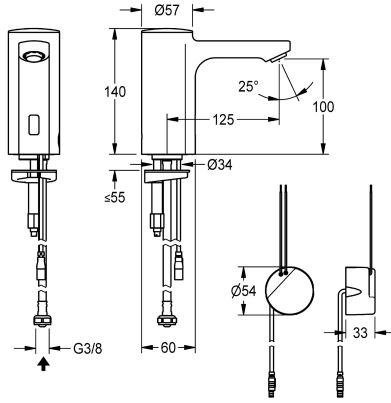

KWC-No.

2030035331

2030039437

Versión con aireador con regulador de caudal integrado de 3,0 l/min

Caudal volumétrico a 3 bar

0.08 l/s

0.05 l/s

F5E Válvula de tubo vertical DN 15 para instalaciones de lavabo, con control optoelectrónico. Para conexión a agua caliente premezclada o a agua fría mediante tubo flexible y filtro. Electrónica de control, cartucho de válvula electromagnética y sensor en carcasa totalmente metálica, latón cromado de alto brillo. Aireador con protección antirrobo, forma SLIM, con regulador de caudal

integrado de 5,0 l/min. Descarga higiénica activa 24 horas tras la última activación, desconexión de seguridad en caso de reflexión constante y almacenamiento de datos estadísticos. Con opción de parametrización y comunicación mediante el mando a distancia bidireccional opcional. Con fuente de alimentación de montaje en pared de 100-240 V CA.

Datos técnicos

ATT-WS-BACKFLOWPREVENTER

Cálculo del caudal de agua fría

A3000 open-compatible

Programación de descarga

Sin presión

con filtro

Mecanismo de activación

ATT-WS-HYGIENE-FLUSH

Diámetro de entrada

Diámetro de entrada

Mecanismo de cierre

Material

Presión de caudal mínimo

Mezcla

Parametrización

ATT-WS-POPUPWASTESET

Conexión de alimentación

Conexión de energía

Consumo de energía

ATT-WS-POWTYPE

Sistema de protección de propiedad

ATT-WS-ROSETTES

Apagado de seguridad

No

0.1 l/s

No

24 horas después de la última operación

No

Si

ELECTRONIX-C

Si

DN 15

G3-8

TOP-NONCERAMIC

Latón

1 bar

No

Telemando

No

100-240VAC

Desde la parte inferior

1.5 Voltioamperio

TRANSFORMER

59K

No

Si



KWC F5E

Válvula de tubo vertical con sistema electrónico

Modell-Linie: F5E | F5EV1003

Griferías de lavabo | Grifos electrónicos

Insonorización	No
caño	Fijado
Vaciado del desagüe	125 mm
Tratamiento de la superficie	Cromado
Acabado de la superficie de montaje	brillo
ATT-WS-TEMPERATURELIMIT	No
Desinfección térmica	No
ATT-WS-TRANSFORMER	Si
Tipo de montaje	TAPHOLE
Tipo de operación	Funcionamiento del sensor
Tipo de sensor	sensor opto electrónico
Tipo de grifo	PILLAR-TAB
Caudal volumétrico a 3 bar	0.08 l/s
Conexión de agua	HOSE
Color acento	sin
Color primario	Aspecto cromado (brillante)

Accesorios opcionales



Mando a distancia bidireccional

2030036654
ACEX9005



Mando a distancia de 2 teclas

2030036849
ACEX9004



Zócalo

2030040334
ACEX1001

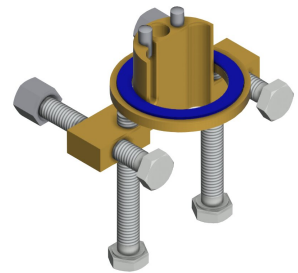

Protección antigiro

2030035383
ACXX1001

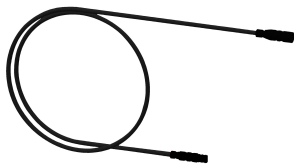

Cable de extensión de 5 m

2030043814
ACEX9010



Termostato bajo lavabo PURETHERM

2030012758
PURE0031



Aireador de 5,0 l/min, orientable

2030041326
ACXX1002



Aireador de 3,0 l/min

2030041424
ASXX1008

KWC F5E

Válvula de tubo vertical con sistema electrónico

Modell-Linie: F5E | F5EV1003

Griferías de lavabo | Grifos electrónicos

Piezas de recambio

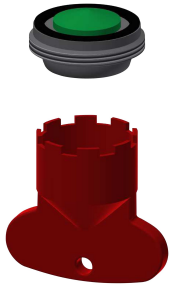

Aireador de 5,0 l/min

2030041011
ASXX1004



Tapa atornillable

2030041558
ASEX1007

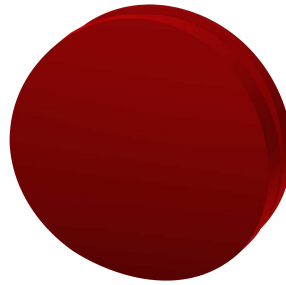

Tapón rojo

2030041951
ASEX1009

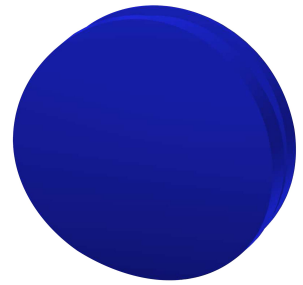

Tapón azul

2030041952
ASEX1010

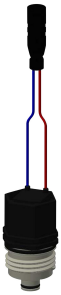

Cartucho de válvula electromagnética

2030045522
ACXX9002



Tubo flexible

2030041311
ASXX1005



Sistema de fijación rápida

2030043596
ASEX1013



Alimentación de agua

2030041949
ASEX1008

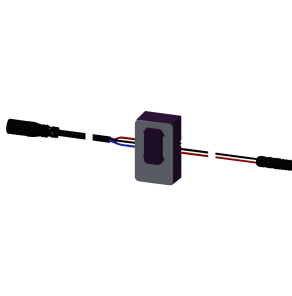

Sensor, ID 01/00004

2030041458
ASEX1005



Fuente de alimentación de montaje
con cable de conexión de 1 m

2030039825
ACEX9003



Llave de montaje

2030041329
ACXX1003