

KWC F5E-Mix Pylväshana

Modell-Linie: F5E | F5EM1004
Hanat | Elektroniset hanat

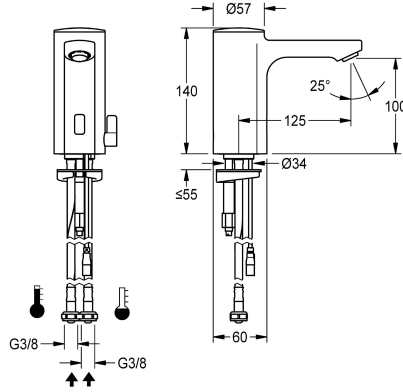

KWC-No.

2030036159

Tilavuusvirta 3 baarin paineessa

0.08 l/s

F5E-Mix-pylväshana, DN 15, pesuaitaisiin, optoelektronisesti ohjattava. Liitetään lämpimään ja kylmään veteen letkuilla yhdessä integroitujen takaisinvirtauksen estimien ja sihtien kanssa. Ohjauselektronikka, magneettiventtiili ja sensori. Täysmessinkinen, korkeakiiltoinen kromattu hanarunko. Lämpötilansääätövipu säädettävällä ja tahattomalta kääntämiseltä suojatulla lämpötilanrajoittimella. Varkaussuojattu SLIM-poresuutin,

integroidulla virtaaman säätimellä 5,0 l/min. Aktivoi hygieniahuuhtelun 24 tuntia edellisen käytön jälkeen, turvasammutus jatkuvasa heijastuksessa ja tilastotietojen tallennus. Mahdollisuus parametrisointiin ja kommunikointiin valinnaisella kaksisuuntaisella kaukosäädöllä. Erillinen jännitteensyöttö verkkolaitteen 6,75 V / 12 V DC tai AQUA 3000 open -järjestelmän lisävarusteen välityksellä.

Tekniset tiedot

ATT-WS-BACKFLOWPREVENTER

Juomaveden laskentavirtaama

Kuuman veden laskentavirtaama

A3000 open-yhteensopiva

Esiasennettu automaattinen hygieniahuuhtelu

Paineistettu

suodattimella

Toiminnallinen periaate

ATT-WS-HYGIENE-FLUSH

Nimellinen halkaisija

Sisääntuloaukon koko

Lukitusmekanismi

liittimen materiaali

Minimi virtauspaine

Sekoituksen tyyppi

Parametrisointi

ATT-WS-POPUPWASTESET

Tehon syöttö liittintä

Virtaliitäntä

Energian kulutus

ATT-WS-POWTYPE

Suoja järjestelmä IP

ATT-WS-ROSETTES

Kyllä

0.07 l/s

0.07 l/s

Kyllä

24 tuntia viimeisen toimenpiteen jälkeen

Ei

Kyllä

ELECTRONIX-C

Kyllä

DN 15

G3-8

TOP-NONCERAMIC

Messinki

1 baari

Kyllä

Kaukosäädin

Ei

6,75 / 12 VDC / A3000 open

Pohjasta

1.5 Volttiampeeri

TRANSFORMER

59K

Ei

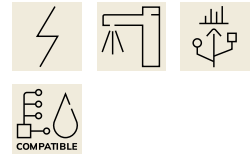

KWC F5E-Mix Pylväshana

Modell-Linie: F5E | F5EM1004
Hanat | Elektroniset hanat

Hätä sulku	Kyllä
Ääni eristys	Ei
Spout	Kiinnitetty
Putken ulkonema	125 mm
Pinnan viimeistely	Kromattu
Asennuspinnan viimeistely	POLISHED
ATT-WS-TEMPERATURELIMIT	Kyllä
Lämpö desinfiointi	Ei
ATT-WS-TRANSFORMER	Ei
Asennustapa	Hanareikä
Toiminta tapa	Kosketusvapaa
Sensorin tyyppi	Opto-elektroninen tunnistin
Hanan tyyppi	PILLAR-TAB
Tilavuusvirta 3 baarin paineessa	0.08 l/s
Vesiliitäntä	HOSE
Korostusväri	ilman
Perusväri	Kromi (kiiltävä)
IviCode	0

Tarvittavat lisävarusteet

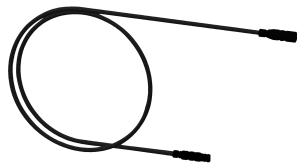
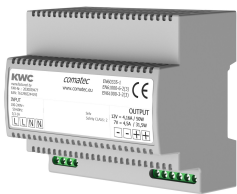

Verkkolaite

2030039477
ACEX9001

Jatkokaapeli 5 metriä

2030043814
ACEX9010

Valinnaiset lisävarusteet

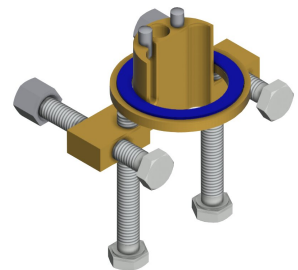

KWC F5E-Mix Pylväshana

Modell-Linie: F5E | F5EM1004
Hanat | Elektroniset hanat

Kaksisuuntainen kaukosäädin

2030036654
ACEX9005

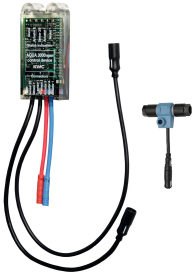

2-painikkeinen kaukosäädin

2030036849
ACEX9004

Rungon jatko-osa

2030040334
ACEX1001



Vääntösuoja

2030035383
ACXX1001



Elektroniikkamoduuli EM5 ID 02010

2030041520
ACEX1002

Elektroniikkamoduuli EM5

2030059118
ACEX1004

Pöytälevyn alle sijoitettava PURETHERM-termostaatti

2030012758
PURE0031

Varkaussuojattu poresuutin 5,0 l/min, säädettävä kulma

2030041326
ACXX1002



Poresuutin

2030041424
ASXX1008

Varaosat

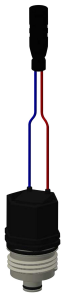

Magneettiventtiili

2030045522
ACXX9002

Asennusavain

2030041329
ACXX1003



KWC F5E-Mix
Pylväshana

Modell-Linie: F5E | F5EM1004
Hanat | Elektroniset hanat