

KWC F5E-Mix

Miscelatore elettronico da bordo lavabo

Modell-Linie: F5E | F5EM1004

Rubinerterie per bagni | Rubinerterie elettroniche

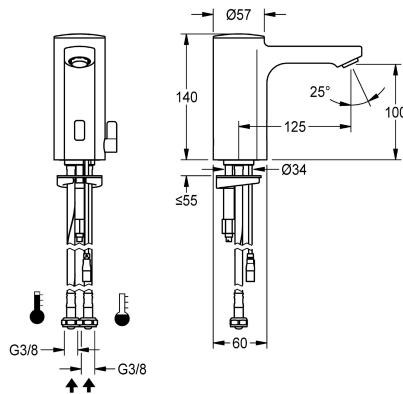

KWC-No.

2030036159

2030039434

Versione con aeratore con regolatore di portata integrato 3,0 l/min

Miscelatore a bordo lavabo F5E-Mix DN 15 per lavabi, a comando opto-elettronico. Flessibili per connessione ad acqua calda e fredda, con valvole antiritorno e filtri integrati. Corpo in ottone cromato contenente sensore, elettronica di comando e cartuccia elettrovalvola. Leva di miscelazione con blocco antitorsione regolabile, asportabile (con tappo di copertura). Aeratore antifurto, modello SLIM, con regolatore di portata integrato da 5,0 l/min.

Flusso volumetrico a 3 bar

0.08 l/s

0.05 l/s

Flussaggio sanitario attivato a 24 ore dall'ultimo azionamento, dispositivo per arresto del flusso in caso di riflessione permanente e memorizzazione dei dati statistici. Comunicazione e variazione dei parametri tramite telecomando bidirezionale disponibile in opzione. Alimentazione tramite unità con alimentatore di rete 6,75 V / 12 V DC o tramite componenti di sistema AQUA 3000 open.

Dati tecnici

ATT-WS-BACKFLOWPREVENTER

Calcolo volume d'erogazione dell'acqua fredda

Calcolo volume d'erogazione dell'acqua calda

A3000 open-compatibile

Disinfezione termica regolata ex fabbrica

De-pressurizzato

con filtro

Principio di funzionamento

ATT-WS-HYGIENE-FLUSH

Diametro mandata

Dimensione mandata

Meccanismo di bloccaggio

Materiale connessioni

Pressione portata minima

Tipologia della miscelazione

Parametrizzazione

ATT-WS-POPOPWASTESET

Connessione dell'alimentazione elettrica

Posizione della connessione elettrica

Consumo elettrico

ATT-WS-POWTYPE

Sistema protettivo IP

Si

0.07 l/s

0.07 l/s

Si

24 ore dopo l'ultimo intervento

No

Si

Temporizzato elettronico

Si

DN 15

G3-8

TOP-NONCERAMIC

Ottone

1 bar

Si

Telecomando

No

6,75 / 12 V DC / A3000 open

Da sotto

1.5 Voltampere

TRANSFORMER

59K



KWC F5E-Mix

Miscelatore elettronico da bordo lavabo

Modell-Linie: F5E | F5EM1004

Rubinerterie per bagni | Rubinerterie elettroniche

ATT-WS-ROSETTES	No
Interruzione di sicurezza	Si
Isolamento sonoro	No
bocca	Fissato
Proiezione bocca	125 mm
Finitura della superficie	Cromato
Finitura superficiale del raccordo	POLISHED
ATT-WS-TEMPERATURELIMIT	Si
Disinfezione termica	No
ATT-WS-TRANSFORMER	No
Tipo di montaggio	Foro della valvola
Funzionamento	Funzionamento a sensore
Tipologia del sensore	Sensore opto-elettronico
Tipologia sapone	PILLAR-TAB
Flusso volumetrico a 3 bar	0.08 l/s
Collegamento all'acqua	HOSE
Colore accento	senza
Colore di base	Aspetto cromato (lucido)
teamNumber	812437
sanitasTroeschNumber	6725 568

Accessori necessari

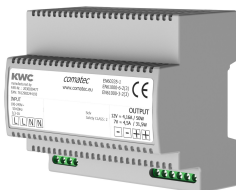

Alimentatore multiplo 7 - 12V DC

2030039477
ACEX9001

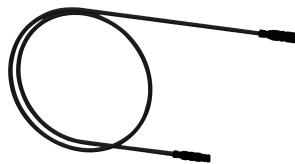

Cavo di prolunga 5 m

2030043814
ACEX9010

Accessori opzionali

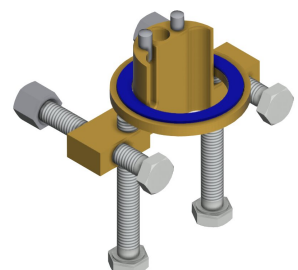

KWC F5E-Mix

Miscelatore elettronico da bordo lavabo

Modell-Linie: F5E | F5EM1004

Rubinetterie per bagni | Rubinetterie elettroniche

Telecomando bidirezionale

2030036654
ACEX9005

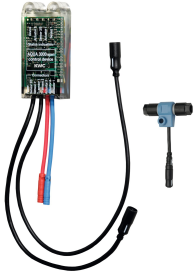

Telecomando con 2 funzioni

2030036849
ACEX9004

Prolunga per rubinetteria F5

2030040334
ACEX1001



Protezione antitorsione

2030035383
ACXX1001



Modulo elettronico EM5 per rubinetterie da lavabo

2030041520
ACEX1002

Modulo elettronico EM5 ID 02010, con unità di regolazione elettronica per installazione ad incasso

2030059118
ACEX1004

Termostato sottopiano PURETHERM

2030012758
PURE0031

Aeratore 5,0 l/min, regolazione angolare

2030041326
ACXX1002

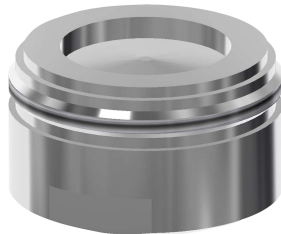

Aeratore 3,0 l/min

2030041424
ASXX1008

Aeratore 1,8 l/min

2030041442
ACXX1005

Pezzi di ricambio

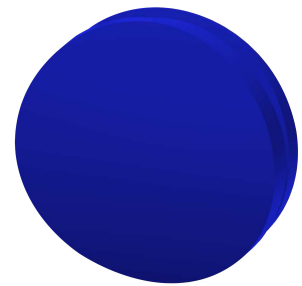
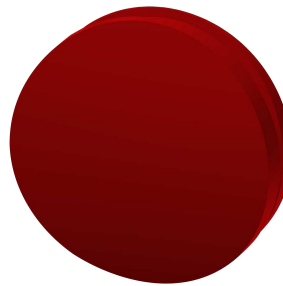
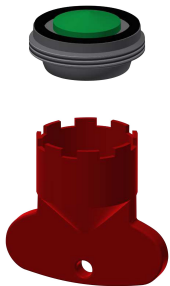

KWC F5E-Mix

Miscelatore elettronico da bordo lavabo

Modell-Linie: F5E | F5EM1004

Rubinetterie per bagni | Rubinetterie elettroniche

Aeratore 5,0 l/min

2030041011
ASXX1004

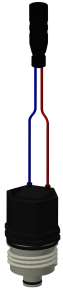

Cappuccio

2030041558
ASEX1007



Tappo a vite rosso

2030041951
ASEX1009



Tappo a vite blu

2030041952
ASEX1010

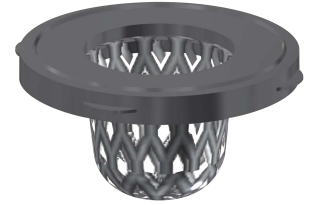

Cartuccia elettrovalvola

2030045522
ACXX9002



Leva di selezione temperatura

2030041431
ASEM1001



Tubo flessibile

2030041320
ASXM1001

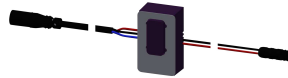

Guarnizione filtro 16 x 8 x 1,6 mm

2000104720
ASXX1012



Attacco rapido

2030043596
ASEX1013



Collettore

2030041949
ASEX1008

Sensore, ID 01/00004

2030041458
ASEX1005

Chiave di montaggio

2030041329
ACXX1003

Adapter cable for connection of F5-taps

2030055550
ACEX9012