

Notice de montage et de mise en service

Télécommande

Best.-Nr.: 2030036654
ACEX9005

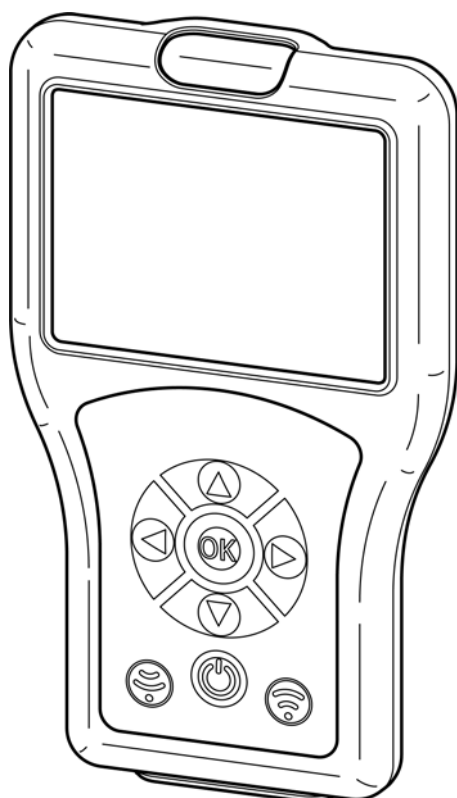

- DE
- EN
- FR**
- ES
- IT
- NL
- PL
- SV
- CS
- FI
- RU

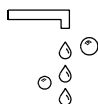
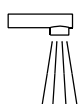

WC

Table des matières





1. Abréviations et unités	4
2. Pictogrammes	4
3. Garantie	4
4. Remarques importantes	4
Description du produit	
5. Étendue de la livraison	5
6. Dimensions	5
7. Structure	6
8. Commande	7
9. Structure de menus	8
Paramètres système	
10. Chargement de la télécommande	9
11. Date / heure	10
12. Paramètres système	11
13. Mode mémoire USB	12
14. Mise à jour firmware	13
15. Consultation des réglages	14
16. Enregistrement des réglages	15
17. Affichage des réglages mémorisés	15
18. Envoi des réglages	16
19. Suppression des réglages mémorisés	17
Paramètres de base	
20. Réglage de la durée d'écoulement	18
21. Réglage du postfonctionnement	19
22. Réglage de la portée	20
23. Réglage du mode de fonctionnement	21
24. Activation de la fonction marche	22
25. Activation du rinçage activé	23
26. Activation du TouchCODE	24
27. Réglage de l'arrêt du nettoyage	25
28. Activation de l'arrêt du nettoyage	26
29. Réglage de l'arrêt de sécurité	27
30. Arrêt de la robinetterie	27
Fonctionnement continu	
31. Activation de la fonction de remplissage de la vasque	28
32. Réglage du remplissage de la vasque/fonctionnement continu	29
33. Démarrage du remplissage de la vasque/fonctionnement continu	30

Détection de corps	
34.	Activation de la réponse d'identification 31
35.	Activation de la détection de corps 32
Rinçage hygiénique	
36.	Activation/désactivation du rinçage hygiénique 33
37.	Réglage de l'intervalle hygiénique 34
38.	Réglage du temps d'écoulement hygiénique 35
39.	Démarrage du rinçage hygiénique 36
Désinfection thermique	
40.	Exigences en matière de désinfection thermique 37
41.	Réglage de la temporisation DT 38
42.	Réglage de la durée d'action DT 39
43.	Réglage du temps de refroidissement DT 40
44.	Réglage du délai de sécurité DT 41
45.	Réglage de la fonction d'économie d'eau DT 42
46.	Démarrage de la désinfection thermique 43
Statistiques	
47.	Activation des statistiques 45
48.	Consulter et afficher les statistiques 46
49.	Afficher les statistiques 47
50.	Enregistrer les statistiques 48

1. Abréviations et unités

STB	Standby (veille)
PC	Personal Computer
Bist	bistable
Mono	monostable
m	Minute
h	Heure
s	Seconde

2. Pictogrammes

-  **Avertissement !**
Un non-respect des consignes est susceptible de présenter un danger de mort ou de provoquer des blessures.
-  **Attention !**
Un non-respect des consignes est susceptible de provoquer des dommages matériels.
-  **Important !**
Un non-respect des consignes est susceptible de provoquer des dysfonctionnements sur le produit.
-  Informations utiles pour une utilisation optimale du produit.

3. Garantie

La responsabilité est conforme à celle décrite dans les conditions générales de vente et de livraison.

-  **Attention !**
Les données statistiques sont proposées pour montrer des tendances en matière de comportement et de fréquence d'utilisation.
Les indications relatives aux rinçages hygiéniques sont proposées à l'utilisateur pour l'aider à respecter l'obligation qui lui incombe, mais elles ne la remplacent pas. Il est vivement conseillé à l'exploitant de contrôler régulièrement la fonction de rinçage hygiénique.

4. Remarques importantes

-  **Avertissement !**
Rayonnement infrarouge.
Ne jamais regarder directement dans la fenêtre du capteur.

5. Étendue de la livraison

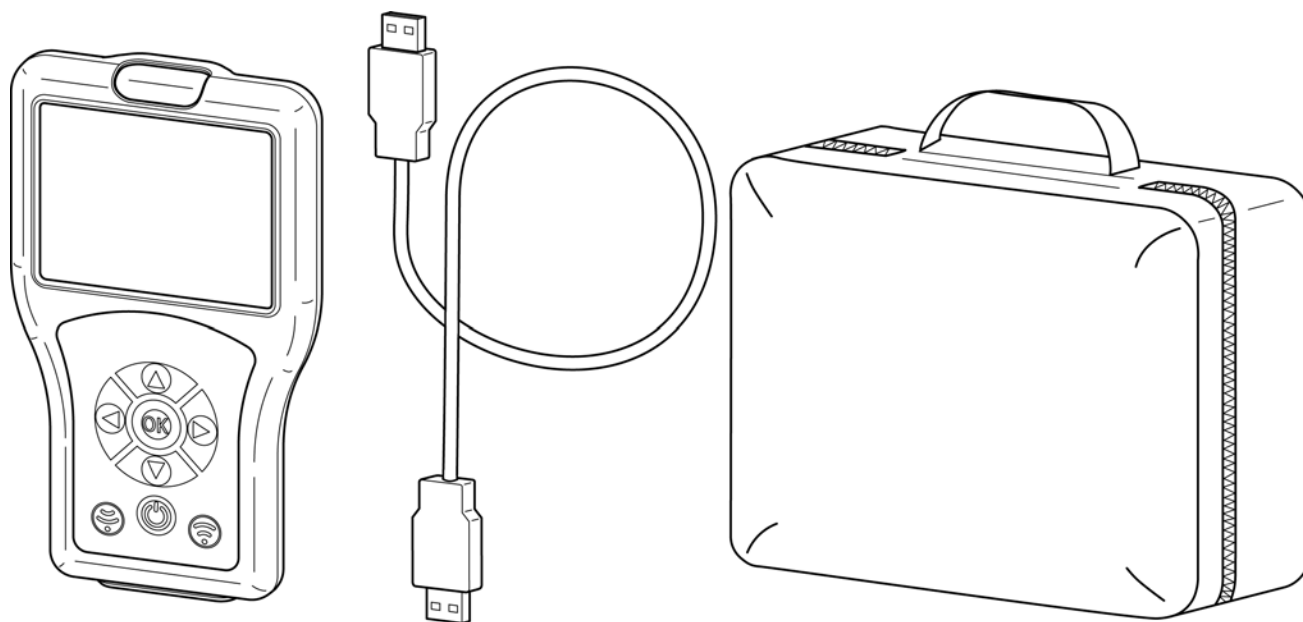

6. Dimensions

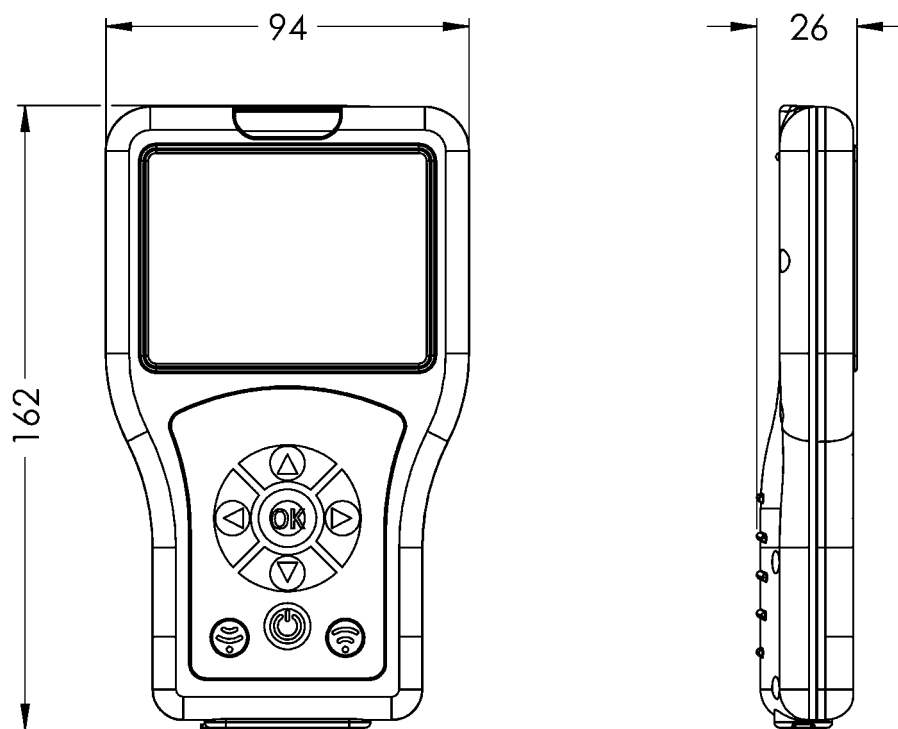

7. Structure

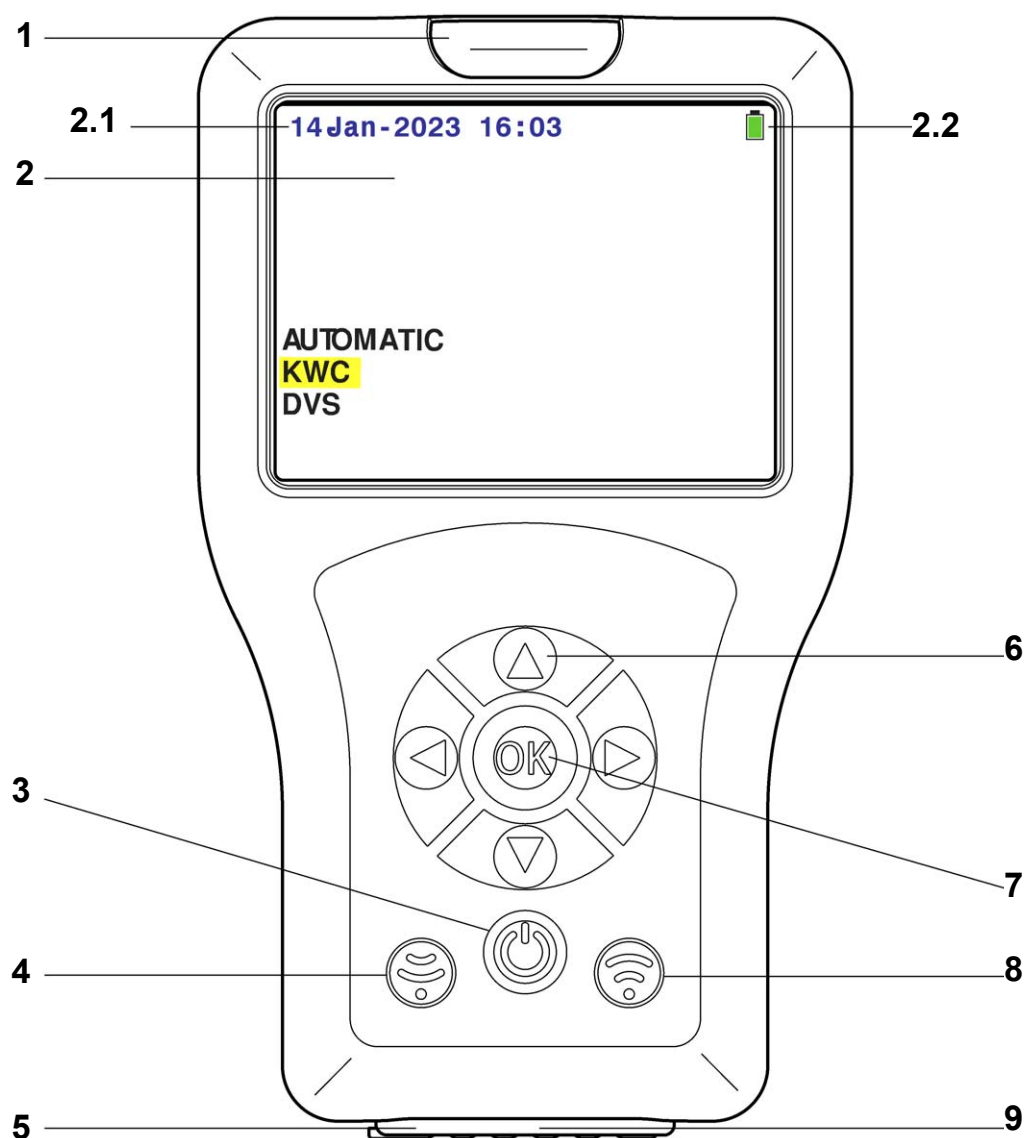

N° pos.	Désignation
1	Interface opto-électronique (infrarouge)
2	Écran
2.1	Date/heure
2.2	État de la batterie
3	Touche ON/OFF (veille)
4	Bouton de réception
5	Interrupteur ON/OFF
6	Touches de navigation
7	Touche OK
8	Bouton d'émission
9	Interface USB

8. Commande

Les fonctions de détection diffèrent selon leur application. Il existe pour chaque robinetterie différentes possibilités d'exécuter les fonctions de détection. La télécommande identifie automatiquement la bonne famille de robinetteries. Dans la présente notice, la commande est, pour une meilleure compréhension, décrite à partir d'une robinetterie pour lavabo. La navigation de menu est la même pour tous les types de robinetteries Aquarotter. Seule l'étendue du menu des niveaux inférieurs diffère.

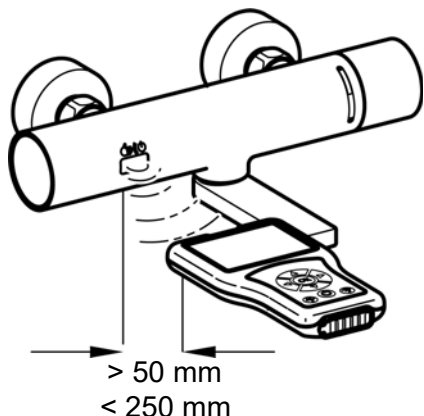









La télécommande émet des signaux via l'interface opto-électronique. Le capteur de la robinetterie et l'interface opto-électronique de la télécommande ont besoin, lors des réglages, d'un contact visuel minimal de 50 mm et maximal de 250 mm.

Important !

Pour pouvoir utiliser la télécommande, le capteur doit être activé (approcher la main).

Les touches suivantes permettent de piloter la télécommande :

- La touche « **OK** » ouvre une option de menu ou permet de confirmer des modifications et de quitter dans le même temps une option de menu.
- Les touches «   » servent à naviguer entre les différentes options de menu.
- La touche «  » sert à revenir au niveau de menu précédent.
- Les touches «   » servent à naviguer ou procéder au réglage de paramètres.
- La touche «  » permet d'envoyer des réglages/paramètres à la robinetterie.
- La touche «  » sert à la réception des paramètres/données statistiques de la robinetterie.
- La touche «  » commute la télécommande en mode veille ou l'en sort.

 Les lignes ou champs sélectionnés apparaissent sur fond jaune.

Si une action a été transmise avec succès à la robinetterie, elle est symbolisée ainsi :



Si la transmission d'une action a échoué, elle est symbolisée ainsi :



9. Structure de menus

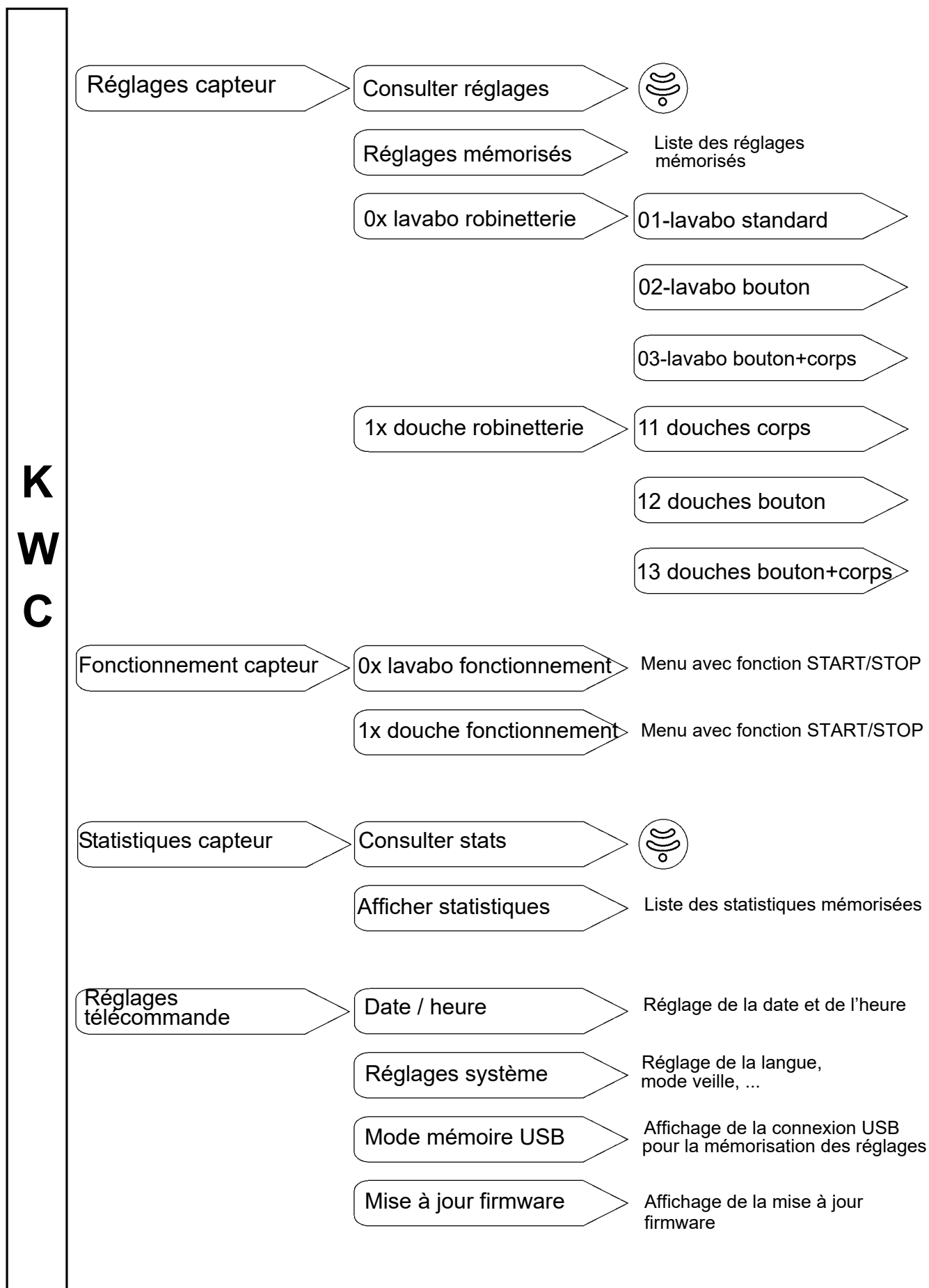

10. Chargement de la télécommande

Attention !

Charger la télécommande avec une tension de 0,5 A (5 V CC) max.

Chargement télécommande en marche :

10.1 Relier la télécommande à un PC.

- Le symbole suivant apparaît en haut à droite sur l'écran de la télécommande :



Chargement télécommande à l'arrêt :

10.2 Relier la télécommande à un PC.

- L'écran suivant apparaît sur la télécommande :

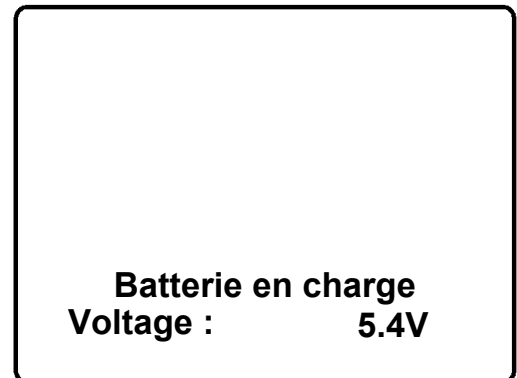

11. Date / heure

La date et l'heure apparaissent, quel que soit le menu, en haut à gauche de l'écran.

Sélectionner les options de menu suivantes pour accéder à l'écran souhaité :

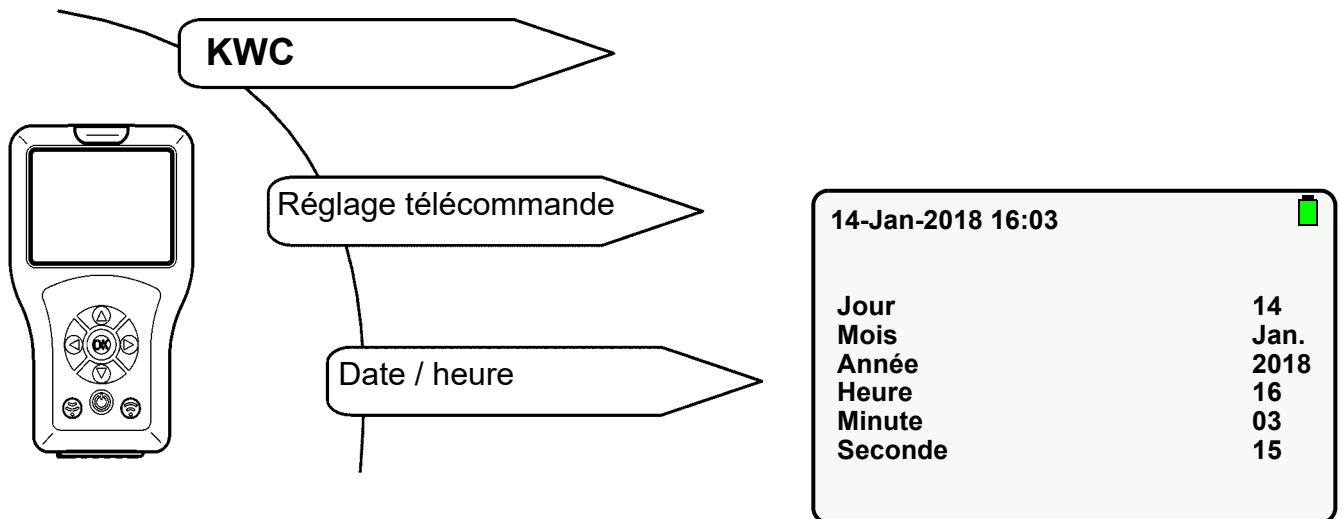

11.1 Sélectionner le paramètre à l'aide des touches « ▲ ▼ ».

11.2 Régler le paramètre à l'aide des touches « ◀ ▶ ».

11.3 Confirmer à l'aide de la touche « OK ».

- Les réglages sont mémorisés.

12. Paramètres système



Sont réglés dans les paramètres système les paramètres suivants :

- Langue (language)
Langue de l'affichage à l'écran.
- Mode veille (Standby Mode)
Lorsque le mode veille est activé, l'écran s'éteint au terme de la durée réglée.
La télécommande passe en mode veille.
Appuyer sur la touche «  » pour quitter le mode veille.
- Temps de mise en veille (Standby Time)
Temps au terme duquel l'écran s'éteint.
- Bip touches (Key Beep)
Lorsque la fonction Bip touches est activée, un bruit est émis à chaque pression de touche.

Les autres paramètres de la liste ne sont pas modifiables.

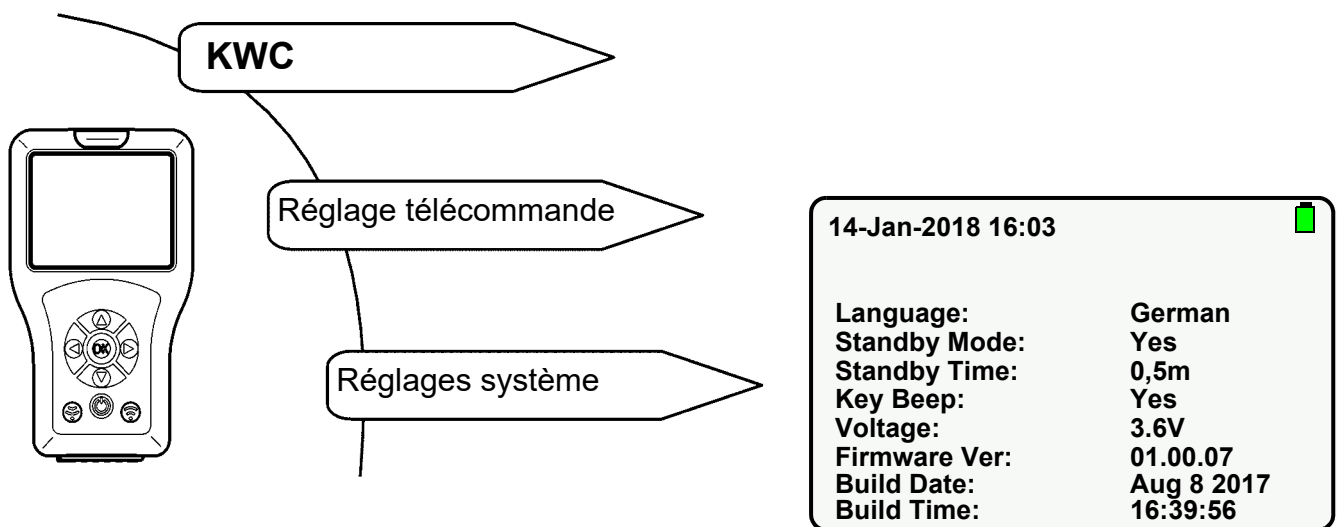
Sélectionner les options de menu suivantes pour accéder à l'écran souhaité :



12.1 Sélectionner le paramètre à l'aide des touches «   ».

12.2 Régler le paramètre à l'aide des touches «  ».

12.3 Confirmer à l'aide de la touche « **OK** ».

- Les réglages sont mémorisés.

Important !

Lorsque le mode veille est activé, des économies d'énergie sont réalisées.

13. Mode mémoire USB

Le mode mémoire USB relie la télécommande à un PC via un câble USB.
Il est ainsi possible

- d'enregistrer des données sur la télécommande (par ex. nouveau firmware) ou
- de charger des données depuis la télécommande (par ex. données statistiques)

👉 Important !

Avant que le PC ne reconnaisse la télécommande comme lecteur externe, la télécommande doit être commutée en mode mémoire.

Sélectionner les options de menu suivantes pour accéder à l'écran souhaité :

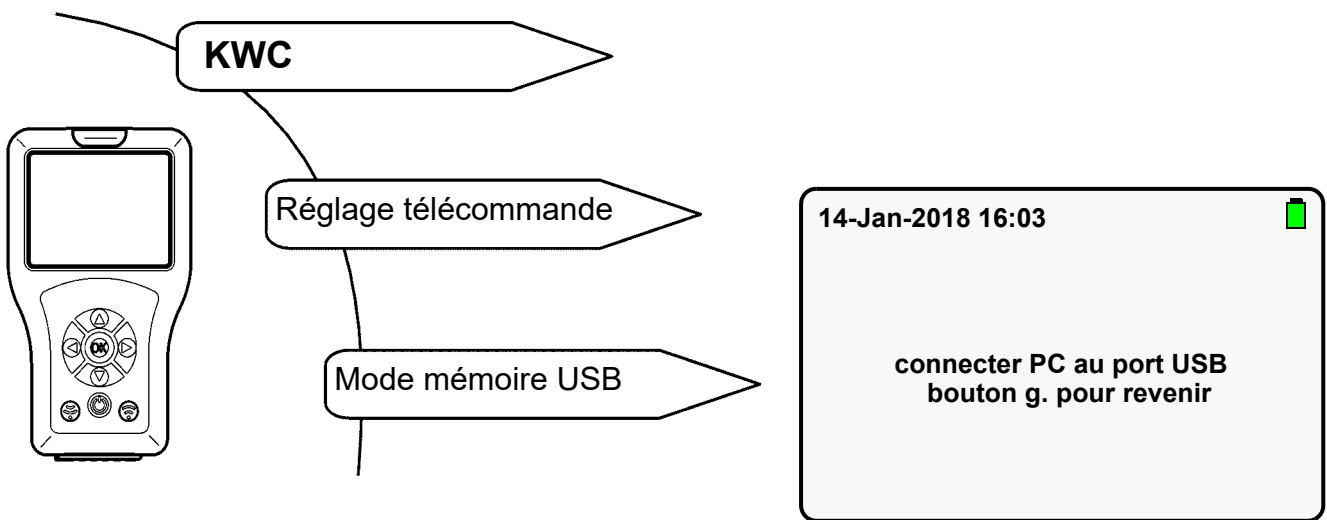

13.1 Connecter le câble USB à la télécommande et au PC.

13.2 L'écran suivant s'affiche :



- Le PC reconnaît la télécommande comme support amovible.

14. Mise à jour firmware

Le menu « Mise à jour firmware » permet de sélectionner et d'installer une nouvelle version firmware à partir de la télécommande (voir chapitre 12).

14.1 Relier la télécommande à un PC (siehe [Kapitel 13.](#)).

14.2 Enregistrer le nouveau fichier firmware dans le dossier principal du support amovible.

14.3 Sélectionner les options de menu suivantes pour accéder à l'écran souhaité :

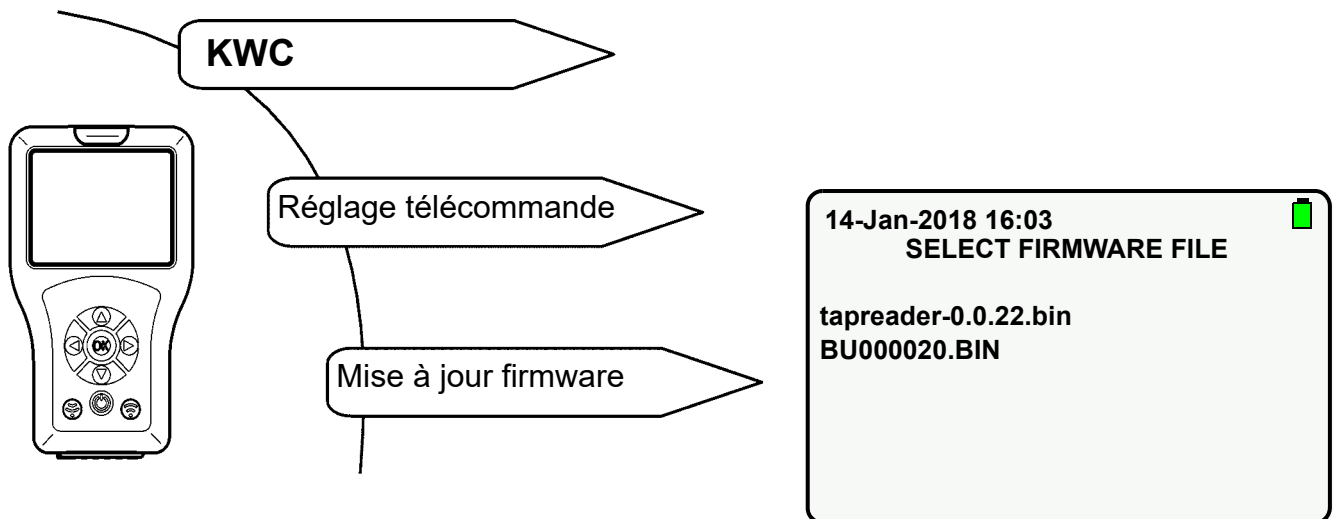

14.4 Sélectionner la mise à jour firmware nouvellement ajoutée à l'aide des touches « ▲▼ ».

14.5 Confirmer à l'aide de la touche « **OK** ».

14.6 Suivre les instructions à l'écran.

15. Consultation des réglages

Les réglages actuels de la robinetterie sont consultés puis importés et affichés dans la télécommande.

Sélectionner les options de menu suivantes pour accéder à l'écran souhaité :

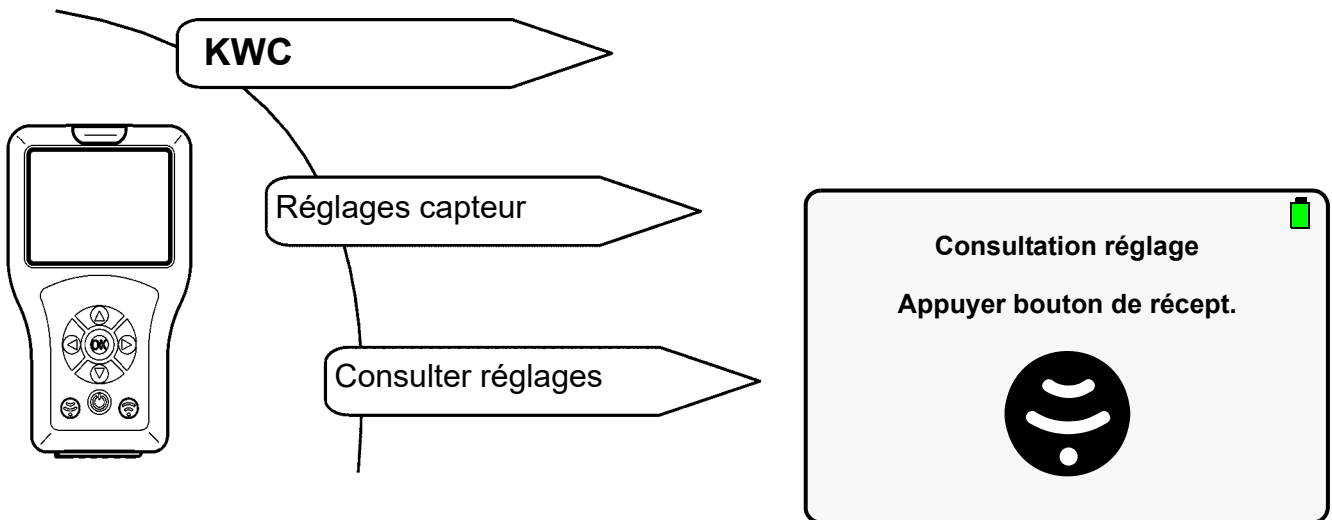

15.1 Appuyer sur la touche .

- Les paramètres sont consultés.

Si aucune connexion n'a pu être établie, l'écran suivant s'affiche :

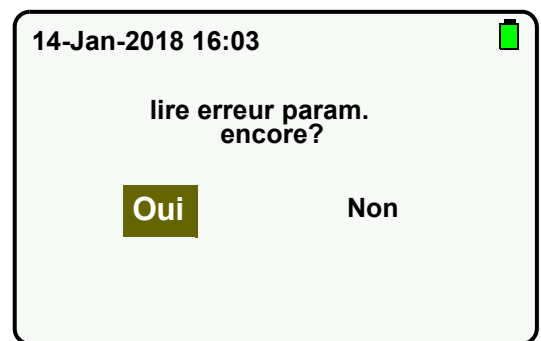

15.2 Confirmer par « **Oui** ».

- Les réglages sont consultés.

16. Enregistrement des réglages

Les réglages modifiés de la robinetterie peuvent être mémorisés dans la télécommande.

Sélectionner les options de menu suivantes pour accéder à l'écran souhaité :

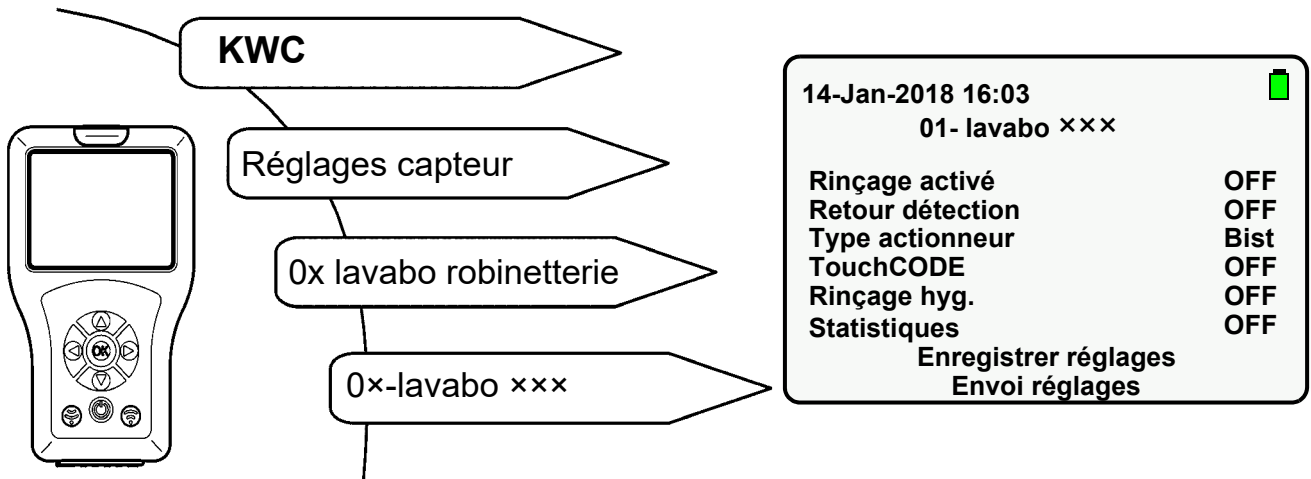

16.1 À l'aide des touches « ▲▼ », naviguer vers « Enregistrer réglages ».

16.2 Confirmer à l'aide de la touche « OK ».

- Les réglages sont mémorisés.

17. Affichage des réglages mémorisés

Sélectionner les options de menu suivantes pour accéder à l'écran souhaité :

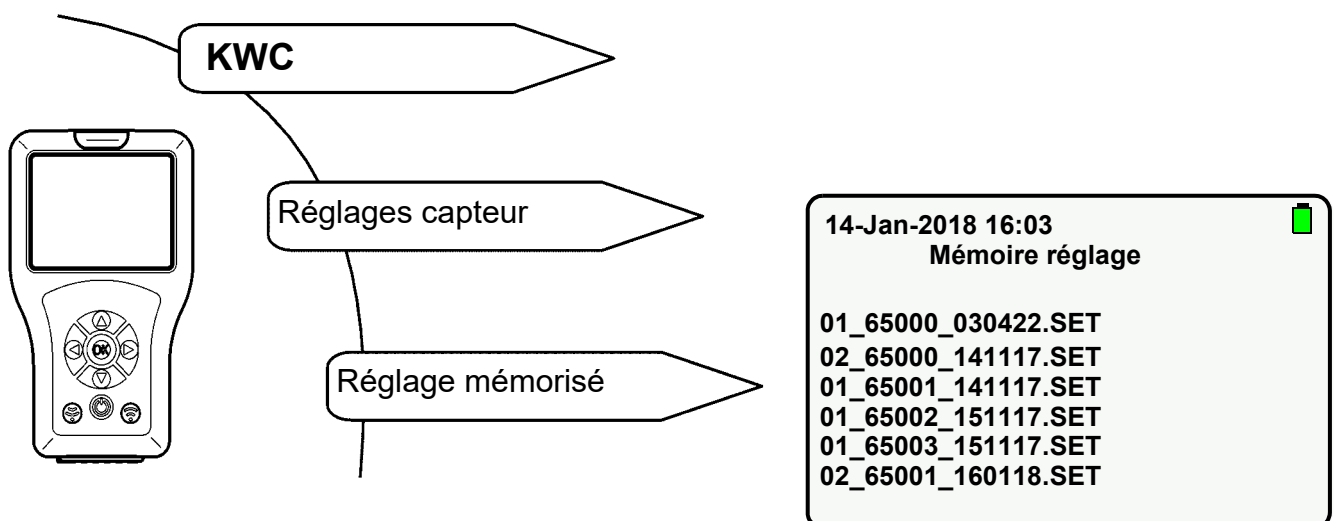

17.1 Sélectionner le réglage correspondant à l'aide des touches « ▲▼ ».

17.2 Confirmer à l'aide de la touche « OK ».

- Les réglages sont importés et affichés dans la télécommande.

18. Envoi des réglages

Les réglages actuels de la télécommande peuvent être envoyés un à un ou entièrement à la robinetterie.

Envoi de réglages individuels

18.1 Modifier le réglage des paramètres (voir par ex. [Kapitel 20](#) à [Kapitel 23](#).)

18.2 Appuyer sur la touche .

Envoi des réglages entiers

18.3 Sélectionner les options de menu suivantes pour accéder à l'écran souhaité :

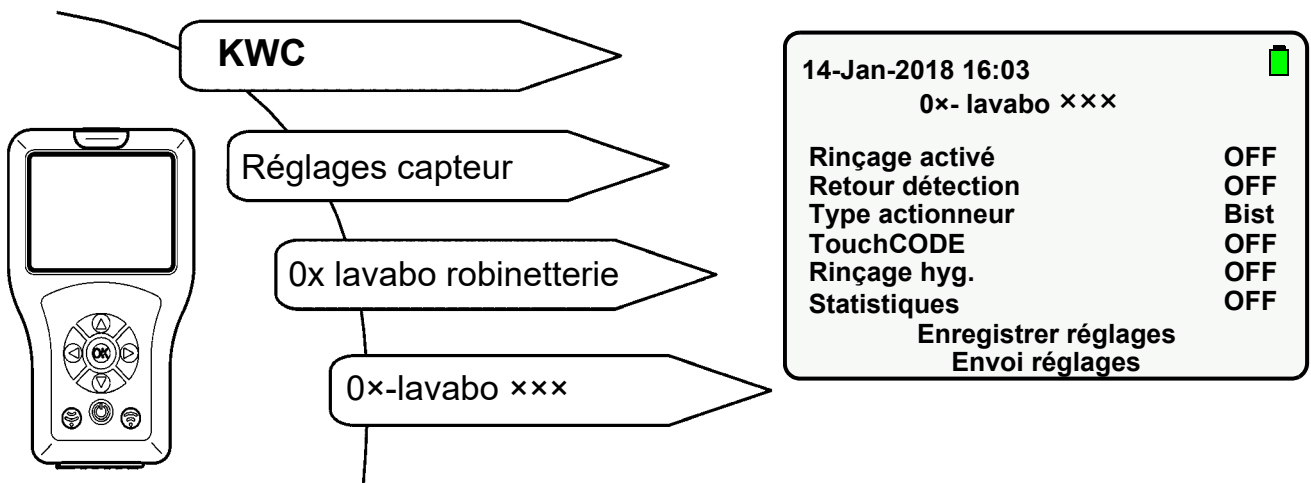

18.4 À l'aide des touches « ▲▼ », naviguer vers « Envoi réglages ».

18.5 Confirmer à l'aide de la touche « OK ».

- Tous les réglages sont envoyés à la robinetterie.

19. Suppression des réglages mémorisés

Si de l'espace mémoire est requis ou si les réglages ne sont plus requis, les fichiers correspondants peuvent être supprimés.

Suppression des réglages via l'écran

19.1 Sélectionner les options de menu suivantes pour accéder à l'écran souhaité :

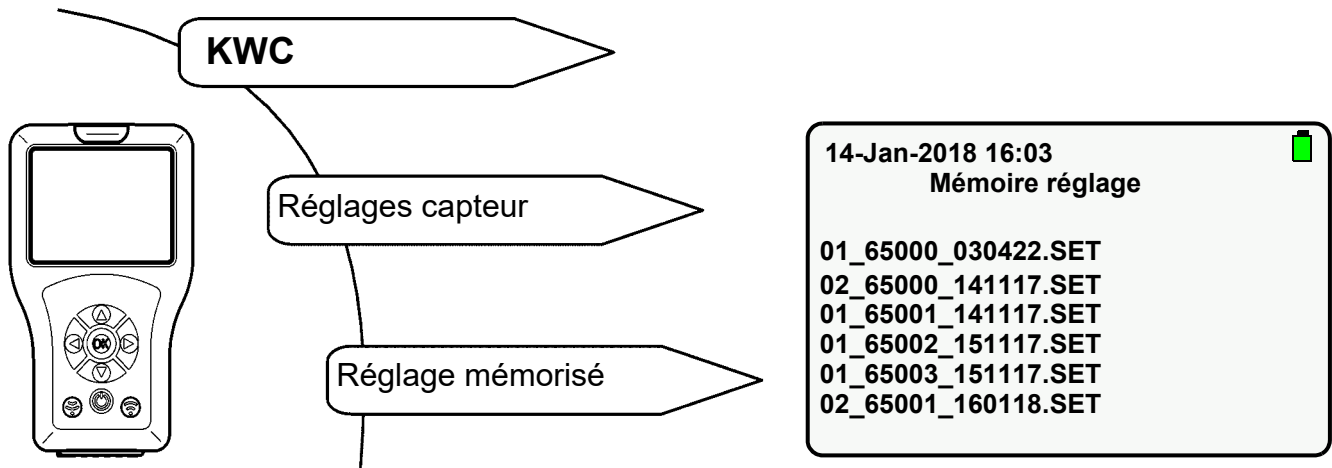

19.2 Sélectionner le réglage à supprimer à l'aide des touches « ▲▼ ».

19.3 Maintenir la touche « OK » enfoncée jusqu'à ce que l'écran suivant s'affiche :

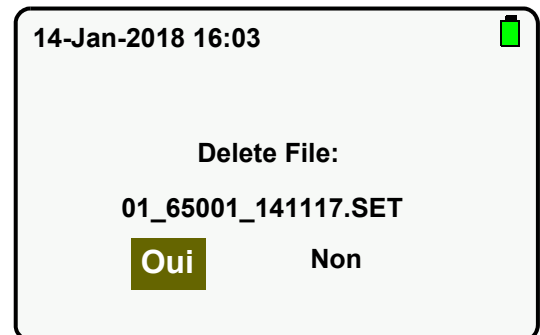

19.4 Confirmer par « Oui ».

- Les réglages sont supprimés.

Suppression des réglages via le mode mémoire USB

19.5 Relier la télécommande à un PC (siehe [Kapitel 13.](#)).

19.6 Supprimer le fichier souhaité dans le dossier « FR_SETTINGS ».

20. Réglage de la durée d'écoulement

👉 Important !

La durée d'écoulement est uniquement active en mode de détection.

La durée d'écoulement correspond au temps durant lequel l'eau coule après déclenchement de la robinetterie.

Sélectionner les options de menu suivantes pour accéder à l'écran souhaité :

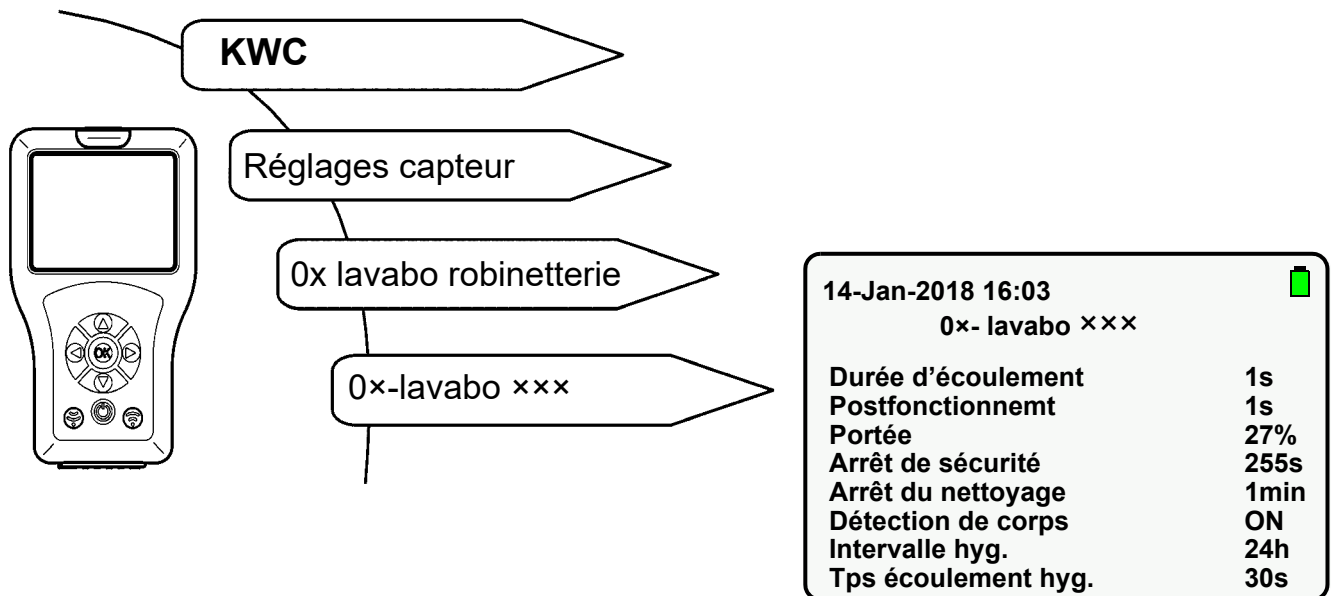

20.1 Sélectionner « Durée d'écoulement » à l'aide des touches « ▲▼ ».

20.2 Appuyer sur la touche « OK ».

20.3 Régler la « Durée d'écoulement » à l'aide des touches « ▲▼ » (1-255s).

20.4 Confirmer à l'aide de la touche « OK ».

20.5 Appuyer sur la touche .

- Le paramètre modifié est envoyé à la robinetterie.

21. Réglage du postfonctionnement

👉 Important !

Le postfonctionnement est uniquement actif en mode capteur.

Le postfonctionnement correspond au temps durant lequel l'eau coule après avoir quitté la zone de détection.

Sélectionner les options de menu suivantes pour accéder à l'écran souhaité :

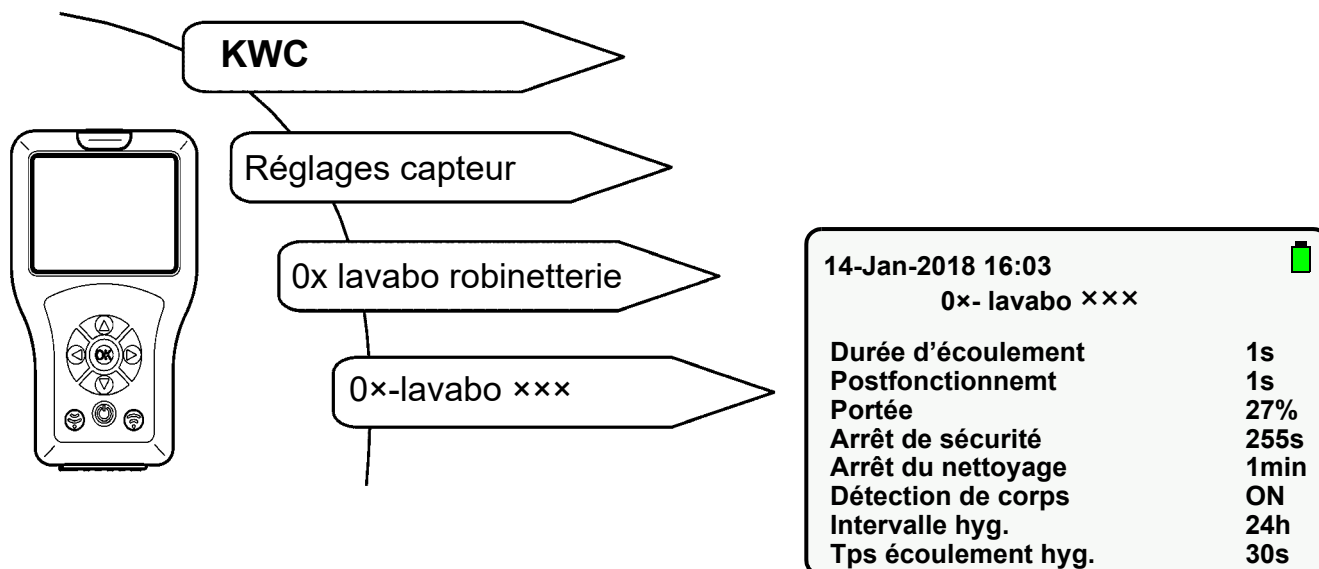

21.1 Sélectionner « Postfonctionnement » à l'aide des touches « ▲▼ ».

21.2 Appuyer sur la touche « OK ».

21.3 Régler le « Postfonctionnement » à l'aide des touches « ▲▼ » (1-255s).

21.4 Confirmer à l'aide de la touche « OK ».

21.5 Appuyer sur la touche .

- Le paramètre modifié est envoyé à la robinetterie.

22. Réglage de la portée

La portée correspond à la distance à laquelle le capteur peut détecter un corps. La portée est réglable de 0 à 100%.

- Pour la ligne de robinetterie F3, une portée de 100% correspond à env. 300 mm.
- Pour la ligne de robinetterie F5, une portée de 100% correspond à env. 700 mm.

Sélectionner les options de menu suivantes pour accéder à l'écran souhaité :

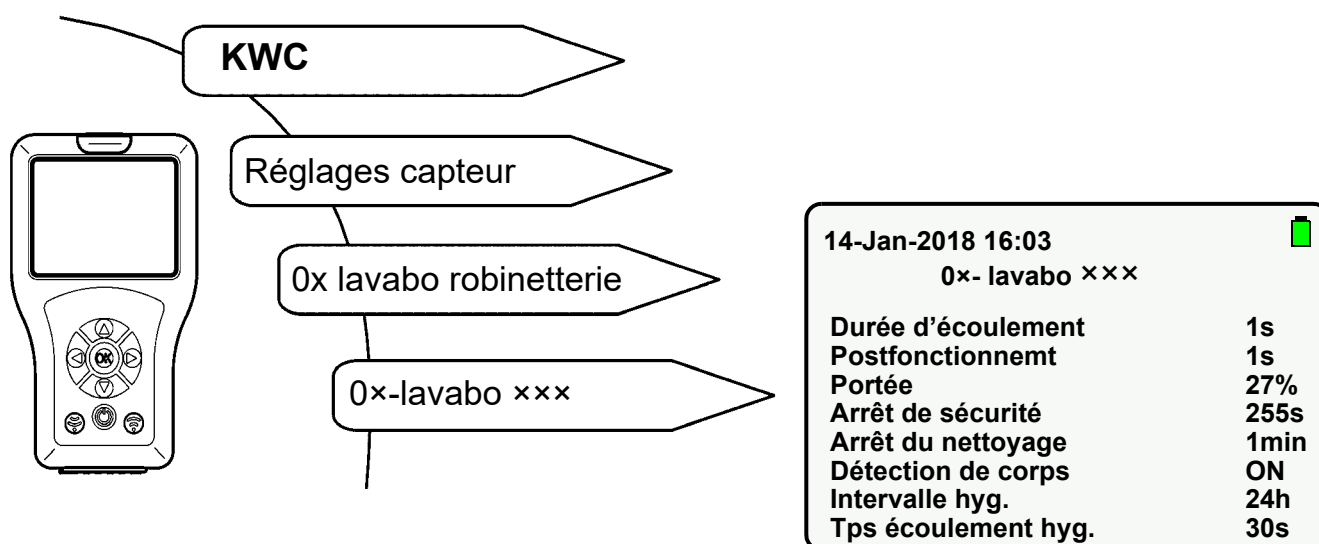

22.1 Sélectionner « Portée » à l'aide des touches « ▲▼ ».

22.2 Appuyer sur la touche « OK ».

22.3 À l'aide des touches « ▲▼ », régler la « Portée » (0-100%).

22.4 Confirmer à l'aide de la touche « OK ».

22.5 Appuyer sur la touche .

- Le paramètre modifié est envoyé à la robinetterie.

23. Réglage du mode de fonctionnement

Les modes suivants peuvent être réglés :

- ON
- OFF (la robinetterie ne réagit qu'à la télécommande)
- STB (la robinetterie ne réagit qu'à la télécommande et le rinçage hygiénique n'a lieu que si cette fonction est activée)

Sélectionner les options de menu suivantes pour accéder à l'écran souhaité :

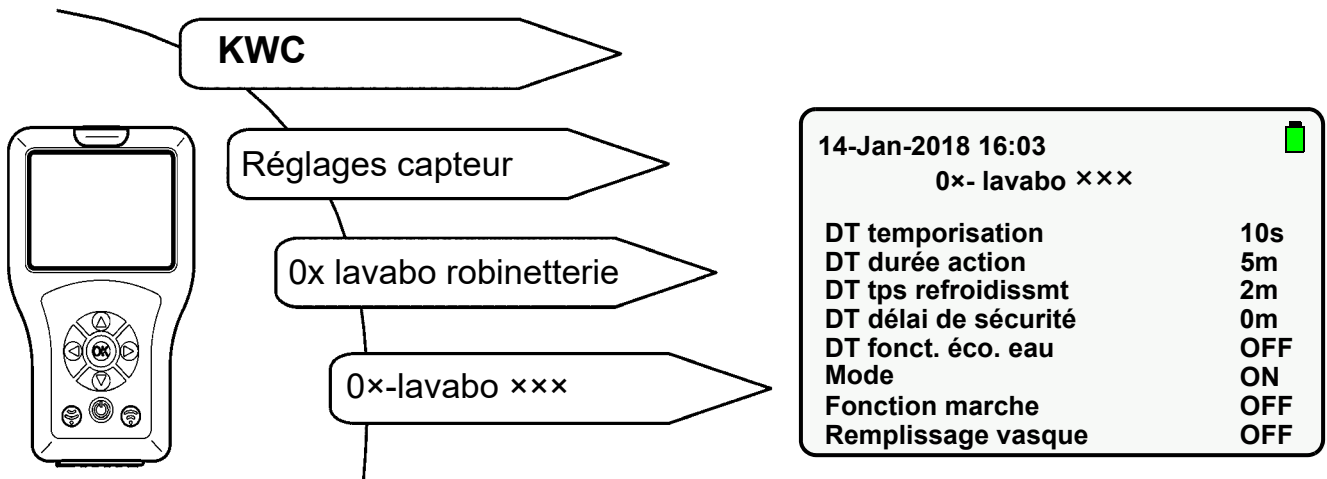

23.1 Sélectionner « Mode » à l'aide des touches « ▲▼ ».

23.2 Appuyer sur la touche « OK ».

23.3 À l'aide des touches « ▲▼ », sélectionner le « Mode » (ON, OFF, STB).

23.4 Confirmer à l'aide de la touche « OK ».

23.5 Appuyer sur la touche .

- Le paramètre modifié est envoyé à la robinetterie.

24. Activation de la fonction marche

☞ Cette fonction génère une consommation accrue en énergie au niveau de la robinetterie.

Lorsque la fonction marche est activée, la zone de détection est balayée env. 10 fois plus par le capteur de la robinetterie.

Sélectionner les options de menu suivantes pour accéder à l'écran souhaité :

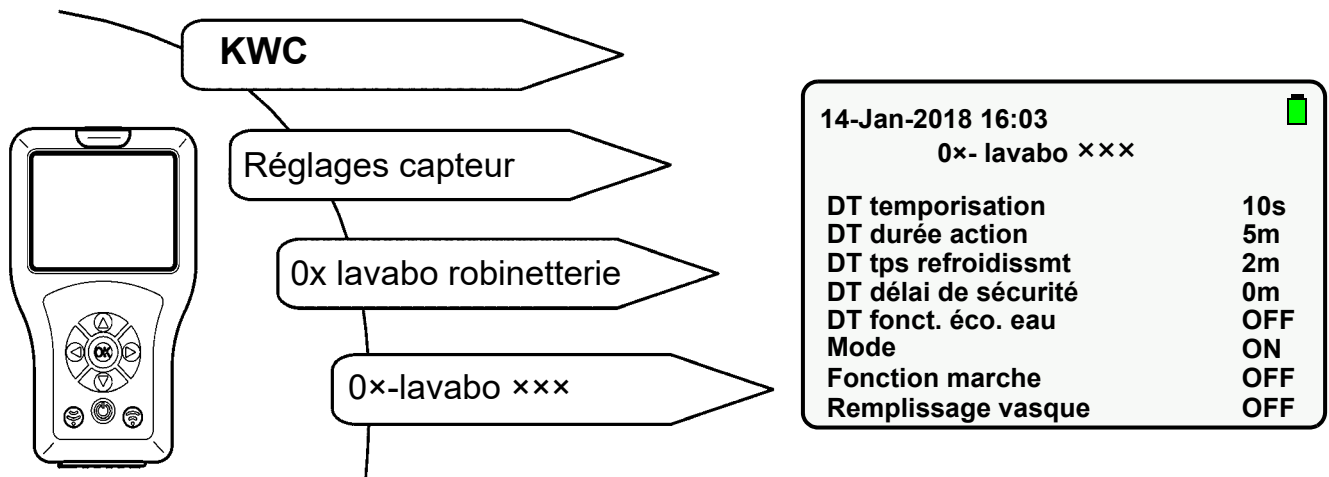

24.1 Sélectionner « Fonction marche » à l'aide des touches « ▲▼ ».

24.2 Appuyer sur la touche « OK ».

24.3 À l'aide des touches « ▲▼ », mettre la « Fonction marche » sur « ON ».

24.4 Confirmer à l'aide de la touche « OK ».

24.5 Appuyer sur la touche .

- Le paramètre modifié est envoyé à la robinetterie.

25. Activation du rinçage activé

Lorsque le rinçage activé est activé, la robinetterie est rincée après application de la tension de service. La durée d'écoulement correspond au temps d'écoulement ou au postfonctionnement.

Sélectionner les options de menu suivantes pour accéder à l'écran souhaité :

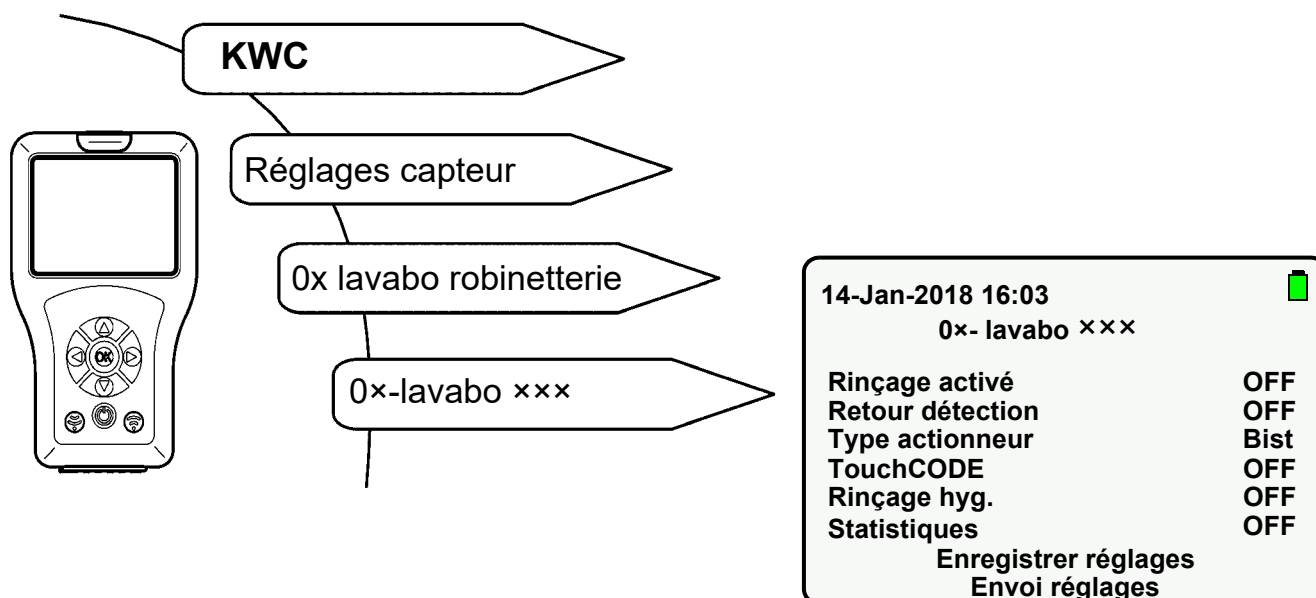

25.1 Sélectionner « Rinçage activé » à l'aide des touches « ▲▼ ».

25.2 Appuyer sur la touche « OK ».

25.3 À l'aide des touches « ▲▼ », mettre le « Rinçage activé » sur « ON ».

25.4 Confirmer à l'aide de la touche « OK ».

25.5 Appuyer sur la touche .

- Le paramètre modifié est envoyé à la robinetterie.

26. Activation du TouchCODE

Lorsque la fonction TouchCode est activée,

- le rinçage hygiénique peut être activé ou désactivé manuellement au bout d'une minute après application de la tension de service (siehe [Kapitel 36.](#)).
- la fonction de remplissage de la vasque (fonctionnement continu) est démarrée (siehe [Kapitel 33.](#)).

Sélectionner les options de menu suivantes pour accéder à l'écran souhaité :

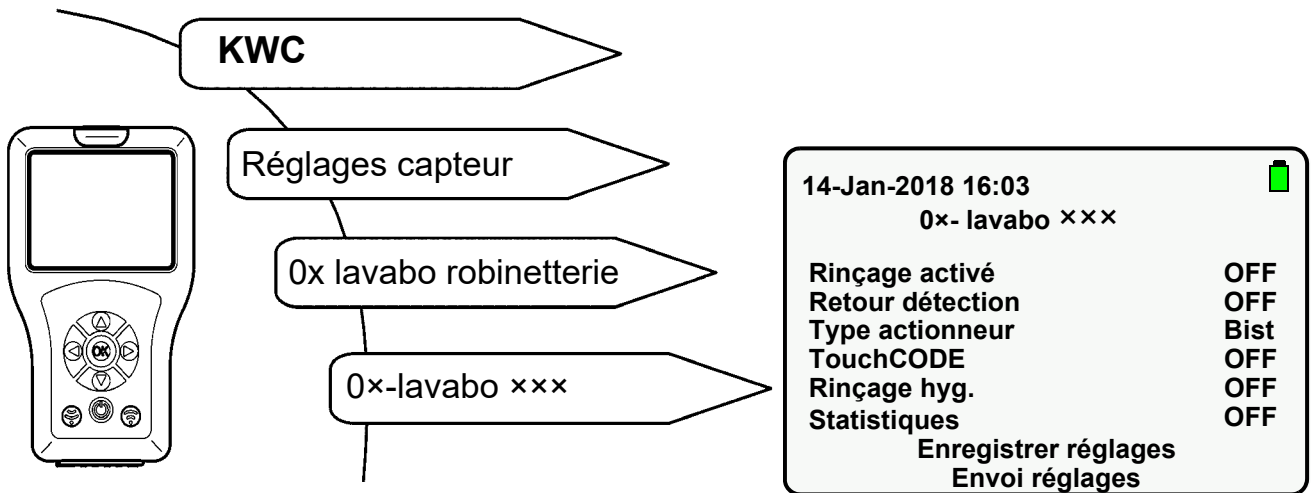

26.1 Sélectionner « TouchCODE » à l'aide des touches « ▲▼ ».

26.2 Appuyer sur la touche « OK ».

26.3 À l'aide des touches « ▲▼ », mettre le « TouchCODE » sur « ON ».

26.4 Confirmer à l'aide de la touche « OK ».

26.5 Appuyer sur la touche .

- Le paramètre modifié est envoyé à la robinetterie.

27. Réglage de l'arrêt du nettoyage

Lorsque l'arrêt du nettoyage est activé, la robinetterie ne réagit qu'à la télécommande pendant le temps indiqué.

Sélectionner les options de menu suivantes pour accéder à l'écran souhaité :

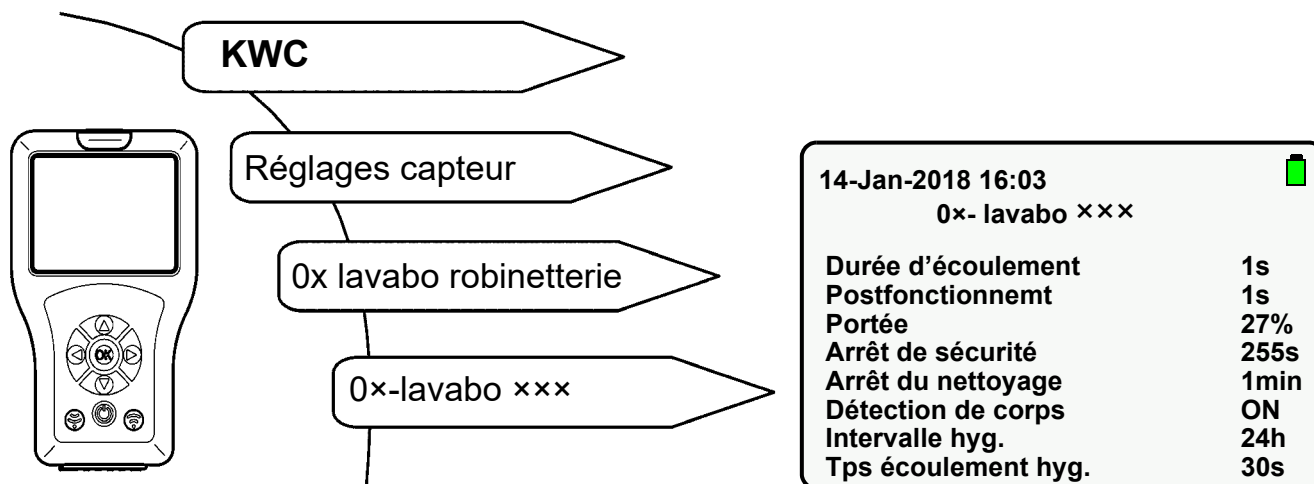

27.1 Sélectionner « Arrêt du nettoyage » à l'aide des touches « ▲▼ ».

27.2 Appuyer sur la touche « OK ».

27.3 À l'aide des touches « ▲▼ », régler le « Temps d'arrêt » (1-255 min).

27.4 Confirmer à l'aide de la touche « OK ».

27.5 Appuyer sur la touche .

- Le paramètre modifié est envoyé à la robinetterie.

28. Activation de l'arrêt du nettoyage

Lorsque l'arrêt du nettoyage est activé, la robinetterie ne réagit qu'à la télécommande pendant le temps indiqué.

Sélectionner les options de menu suivantes pour accéder à l'écran souhaité :

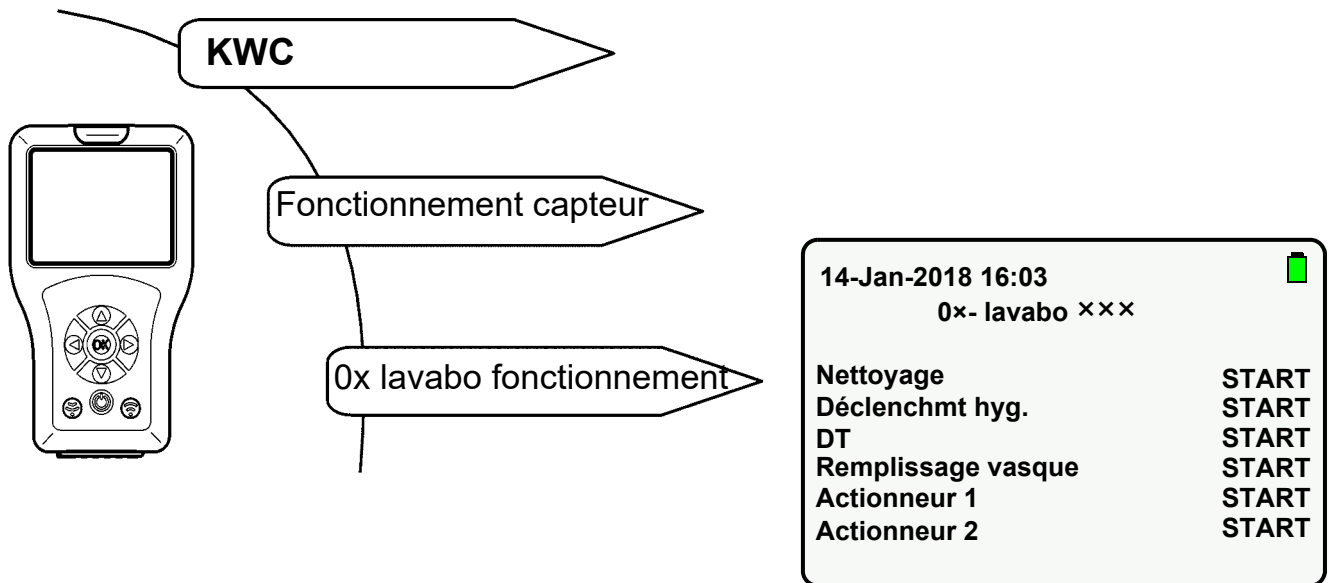

28.1 Sélectionner « Nettoyage » à l'aide des touches « ▲▼ ».

28.2 Appuyer sur la touche « OK ».

28.3 À l'aide des touches « ▲▼ », mettre le « Nettoyage » sur « **START** ».

28.4 Confirmer à l'aide de la touche « OK ».

28.5 Appuyer sur la touche .

- La robinetterie est désactivée durant le temps réglé.
- La LED du capteur clignote toutes les 10 s en vert.

 Seule l'action sélectionnée est exécutée.

 La fonction d'arrêt du nettoyage peut être arrêtée prématurément.

28.6 Sélectionner « Nettoyage » à l'aide des touches « ▲▼ ».

28.7 Appuyer sur la touche « OK ».

28.8 À l'aide des touches « ▲▼ », mettre le « Nettoyage » sur « **STOP** ».

28.9 Confirmer à l'aide de la touche « OK ».

28.10 Appuyer sur la touche .

- L'arrêt du nettoyage est arrêté.

29. Réglage de l'arrêt de sécurité

La robinetterie s'arrête en cas de réflexion continue au terme du temps réglé.

Sélectionner les options de menu suivantes pour accéder à l'écran souhaité :

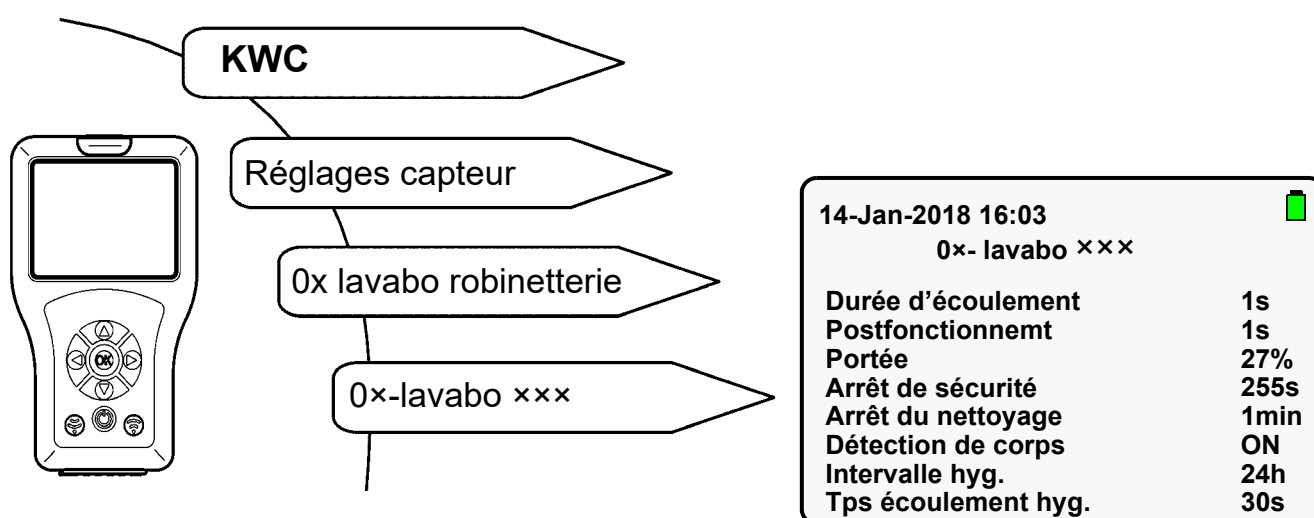

- 29.1 Sélectionner « Arrêt de sécurité » à l'aide des touches « ▲▼ ».
- 29.2 Appuyer sur la touche « OK ».
- 29.3 Sélectionner « Temps d'arrêt » à l'aide des touches « ▲▼ » (1-255 s).
- 29.4 Confirmer à l'aide de la touche « OK ».
- 29.5 Appuyer sur la touche  .
 - Le paramètre modifié est envoyé à la robinetterie.

30. Arrêt de la robinetterie

La robinetterie peut être arrêtée durablement.

Cela correspond au mode OFF (siehe [Kapitel 23](#)).

31. Activation de la fonction de remplissage de la vasque

Lorsque la fonction Remplissage vasque est activée, il est possible de démarrer le remplissage de la vasque (fonctionnement continu) à l'aide de la télécommande.

Lorsque les fonctions Remplissage vasque et TouchCODE sont activées, il est possible de démarrer le remplissage de la vasque (fonctionnement continu) manuellement au bout d'une minute après application de la tension de service (voir manuel de la robinetterie).

Sélectionner les options de menu suivantes pour accéder à l'écran souhaité :

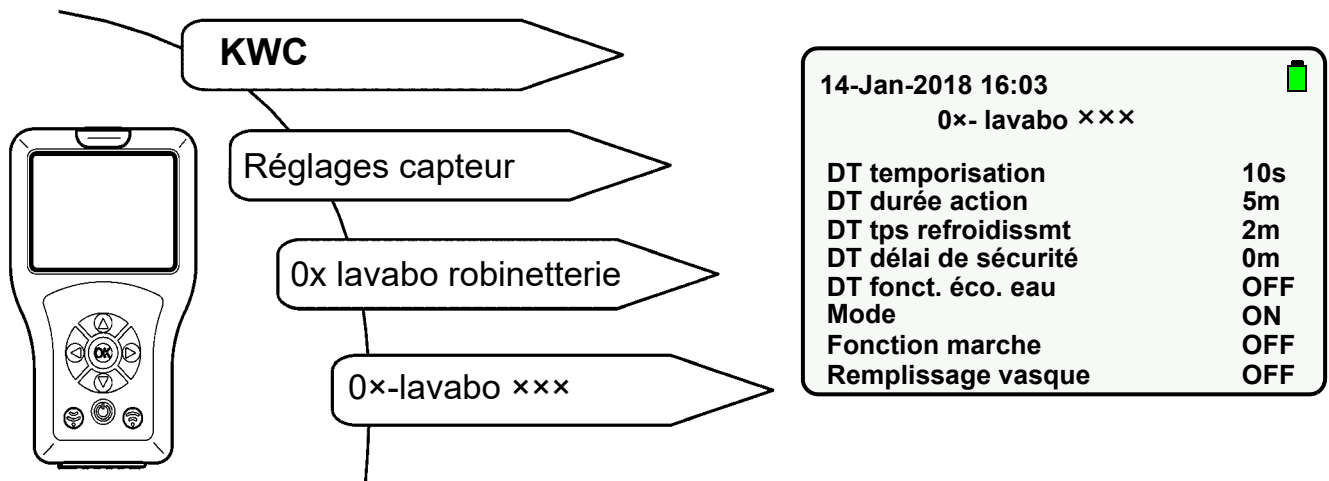

31.1 Sélectionner « Remplissage vasque » à l'aide des touches « ▲▼ ».

31.2 Appuyer sur la touche « OK ».

31.3 À l'aide des touches « ▲▼ », mettre « Remplissage vasque » sur « ON ».

31.4 Confirmer à l'aide de la touche « OK ».

31.5 Appuyer sur la touche .

- Le paramètre modifié est envoyé à la robinetterie.

32. Réglage du remplissage de la vasque/fonctionnement continu

Le temps de remplissage de la vasque correspond au temps durant lequel l'eau coule après démarrage de la fonction de remplissage de la vasque.

Sélectionner les options de menu suivantes pour accéder à l'écran souhaité :

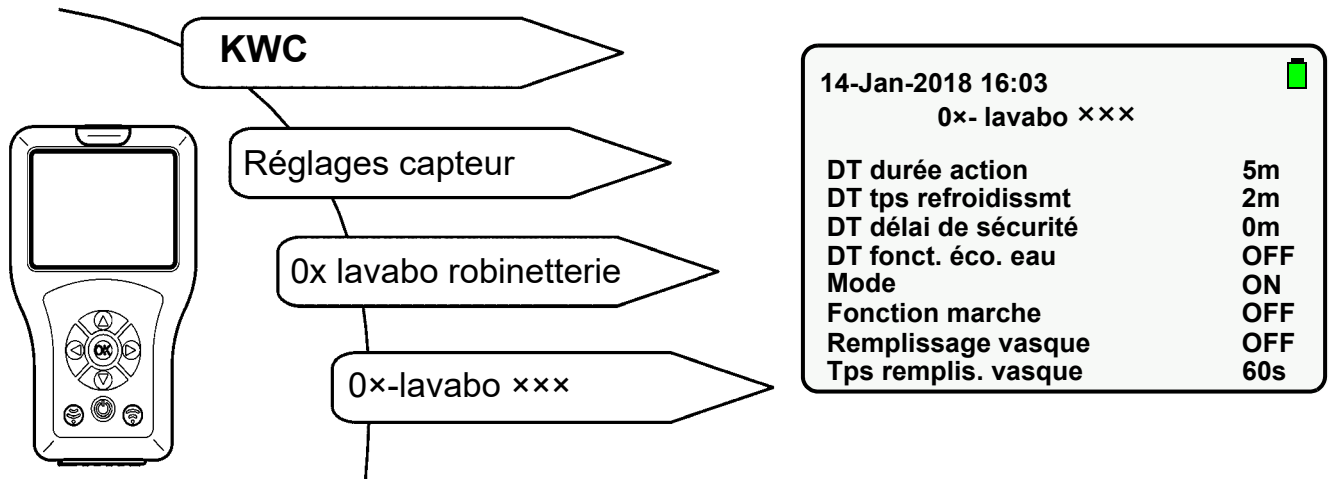

- 32.1 Sélectionner « Tps remplis. vasque » à l'aide des touches « ▲▼ ».
- 32.2 Appuyer sur la touche « OK ».
- 32.3 À l'aide des touches « ▲▼ », régler le « Tps remplis. vasque » (0-255s).
- 32.4 Confirmer à l'aide de la touche « OK ».
- 32.5 Appuyer sur la touche  .
 - Le paramètre modifié est envoyé à la robinetterie.

33. Démarrage du remplissage de la vasque/fonctionnement continu

Lorsque la fonction de remplissage de la flasque est démarrée, de l'eau coule pendant la durée réglée.

Sélectionner les options de menu suivantes pour accéder à l'écran souhaité :

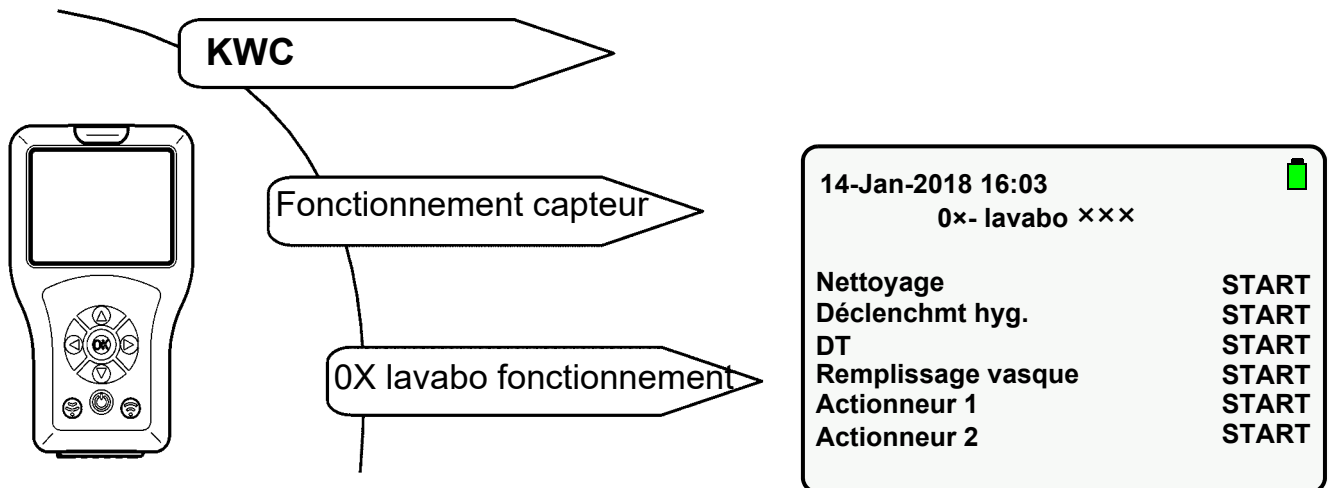

33.1 Sélectionner « Remplissage vasque » à l'aide des touches « ▲▼ ».

33.2 Appuyer sur la touche « OK ».

33.3 À l'aide des touches « ▲▼ », mettre « Remplissage vasque » sur « **START** ».

33.4 Confirmer à l'aide de la touche « OK ».

33.5 Appuyer sur la touche .

- L'eau coule pendant la durée réglée.

 Seule l'action sélectionnée est exécutée.

 La fonction de remplissage de la vasque peut être arrêtée prématurément.

33.6 Sélectionner « Remplissage vasque » à l'aide des touches « ▲▼ ».

33.7 Appuyer sur la touche « OK ».

33.8 À l'aide des touches « ▲▼ », mettre « Remplissage vasque » sur « **STOP** ».

33.9 Confirmer à l'aide de la touche « OK ».

33.10 Appuyer sur la touche .

- La fonction de remplissage de la vasque/fonctionnement continu est arrêtée.

34. Activation de la réponse d'identification

Lorsque la fonction de réponse d'identification est activée, un corps est alors identifié dans la zone de détection.

Lorsqu'un corps est identifié dans la zone de détection,

- la LED du capteur émet une lumière verte.
- La robinetterie est déclenchée.

Sélectionner les options de menu suivantes pour accéder à l'écran souhaité :

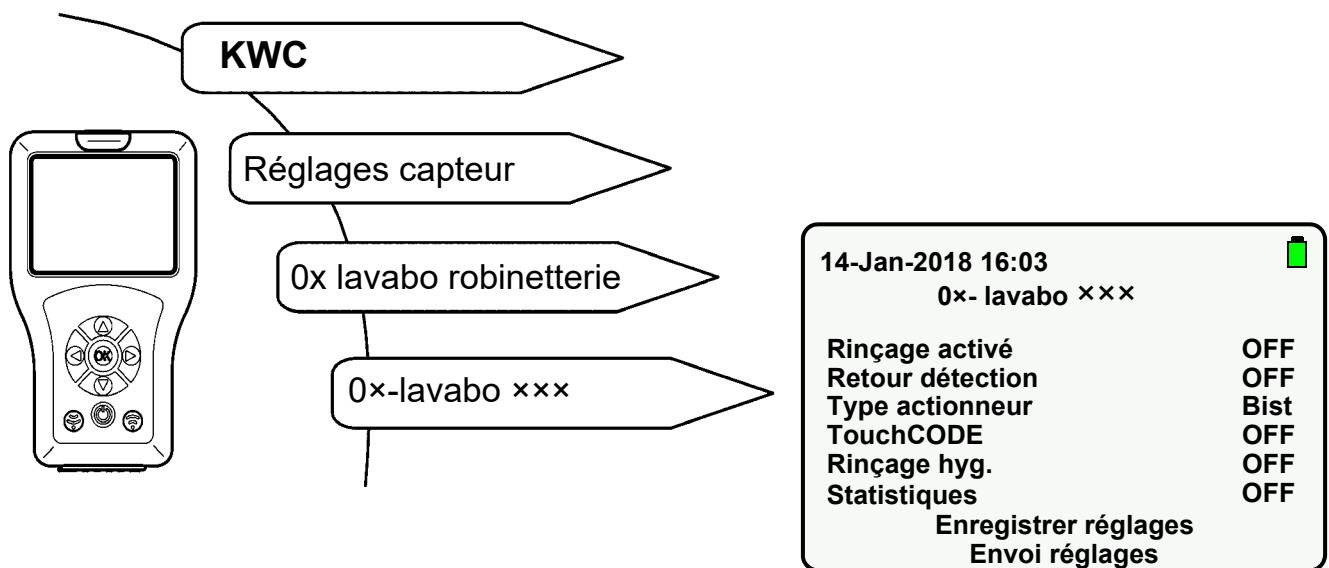

34.1 Sélectionner « Retour détection » à l'aide des touches « ▲▼ ».

34.2 Appuyer sur la touche « OK ».

34.3 À l'aide des touches « ▲▼ », mettre le « Retour détection » sur « ON ».

34.4 Confirmer à l'aide de la touche « OK ».

34.5 Appuyer sur la touche .

- Le paramètre modifié est envoyé à la robinetterie.

35. Activation de la détection de corps

☞ Seule la ligne de robinetterie F5 dispose de cette fonction.

Lorsque la fonction de détection de corps est activée, un corps de max. 700 mm est alors identifié dans la zone de détection.

Lorsqu'un corps est identifié dans la zone de détection,

- la LED du capteur émet une lumière verte.
- La robinetterie n'est pas déclenchée.

Sélectionner les options de menu suivantes pour accéder à l'écran souhaité :

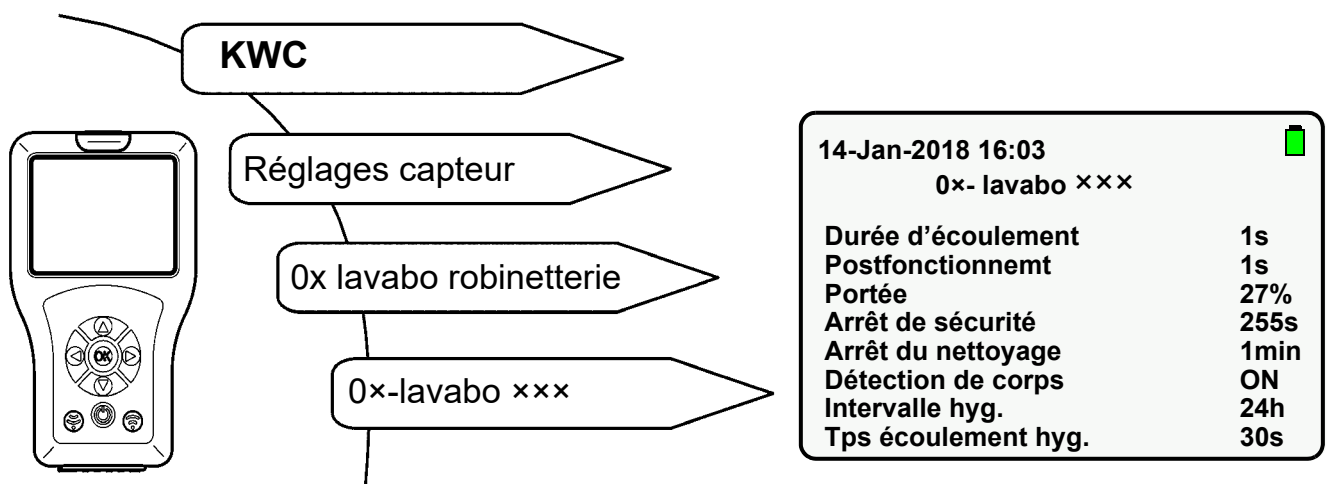

35.1 Sélectionner « Détection de corps » à l'aide des touches « ▲▼ ».

35.2 Appuyer sur la touche « OK ».

35.3 À l'aide des touches « ▲▼ », mettre « Détection de corps » sur « ON ».

35.4 Confirmer à l'aide de la touche « OK ».

35.5 Appuyer sur la touche .

- Le paramètre modifié est envoyé à la robinetterie.

36. Activation/désactivation du rinçage hygiénique

Lorsque la fonction de rinçage hygiénique est activée, de l'eau coule pendant la durée réglée au terme de l'intervalle réglé après la dernière utilisation.

Sélectionner les options de menu suivantes pour accéder à l'écran souhaité :

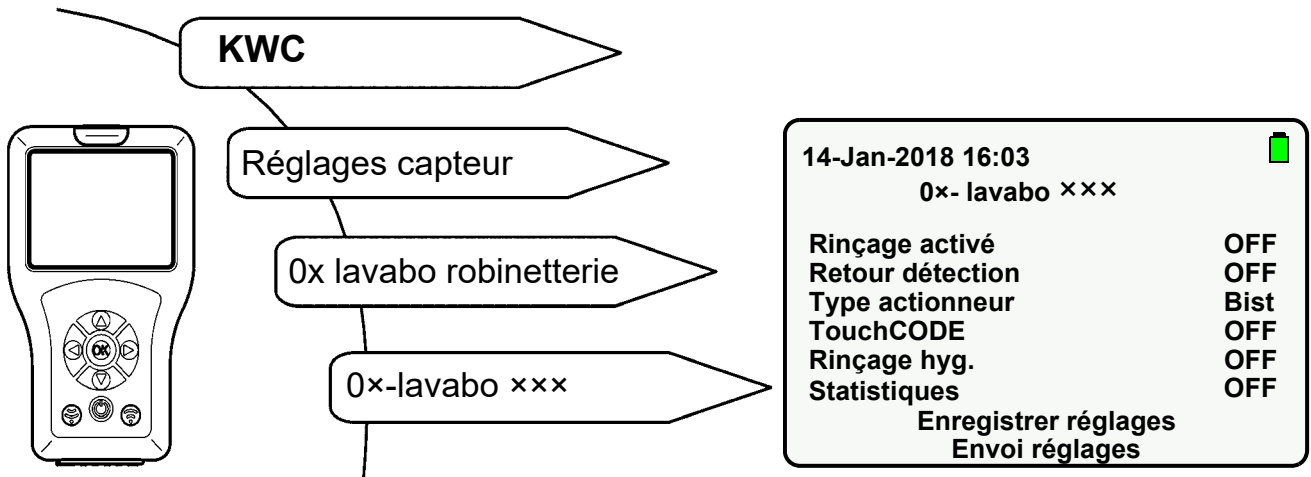

36.1 Sélectionner « Rinçage hygiénique » à l'aide des touches « ▲▼ ».

36.2 Appuyer sur la touche « OK ».

36.3 À l'aide des touches « ▲▼ », mettre « Rinçage hygiénique » sur « ON » ou « OFF ».

36.4 Confirmer à l'aide de la touche « OK ».

36.5 Appuyer sur la touche .

- Le paramètre modifié est envoyé à la robinetterie.

37. Réglage de l'intervalle hygiénique

Robinetterie F3/F5

L'intervalle hygiénique correspond au temps au terme duquel la robinetterie est automatiquement déclenchée après la dernière utilisation.

Unité hygiénique ACLM

L'intervalle hygiénique correspond au temps au terme duquel la robinetterie est automatiquement déclenchée après le dernier rinçage hygiénique.

Sélectionner les options de menu suivantes pour accéder à l'écran souhaité :

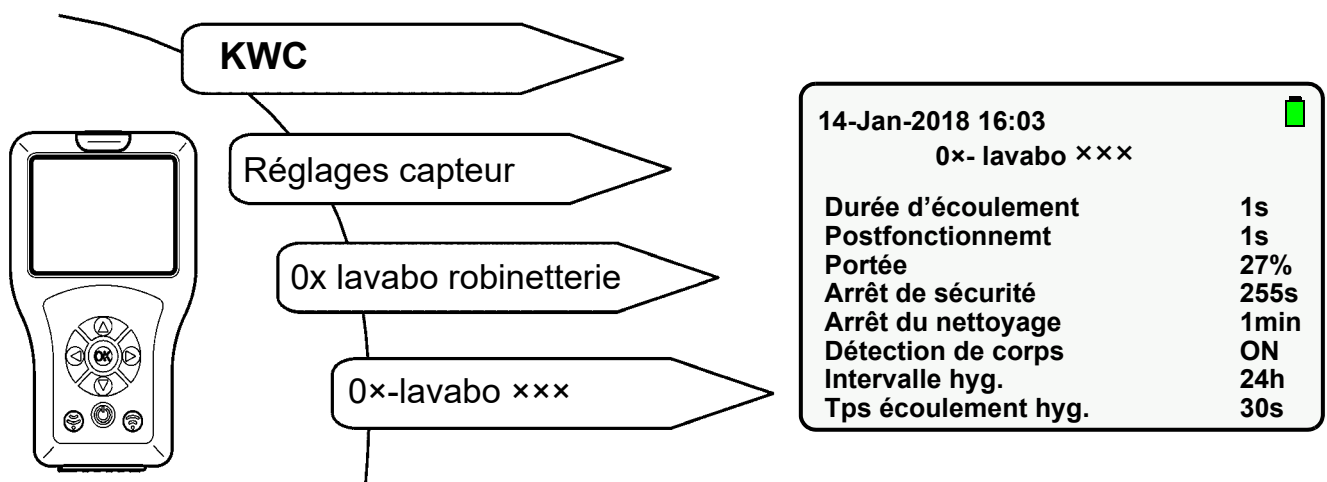

37.1 Sélectionner « Intervalle hyg. » à l'aide des touches « ▲▼ ».

37.2 Appuyer sur la touche « OK ».

37.3 Régler l'« Intervalle hyg. » à l'aide des touches « ▲▼ » (0-255h).

37.4 Confirmer à l'aide de la touche « OK ».

37.5 Appuyer sur la touche .

- Le paramètre modifié est envoyé à la robinetterie.

38. Réglage du temps d'écoulement hygiénique

Le temps d'écoulement hygiénique correspond au temps durant lequel de l'eau s'écoule après déclenchement du rinçage hygiénique.

Sélectionner les options de menu suivantes pour accéder à l'écran souhaité :

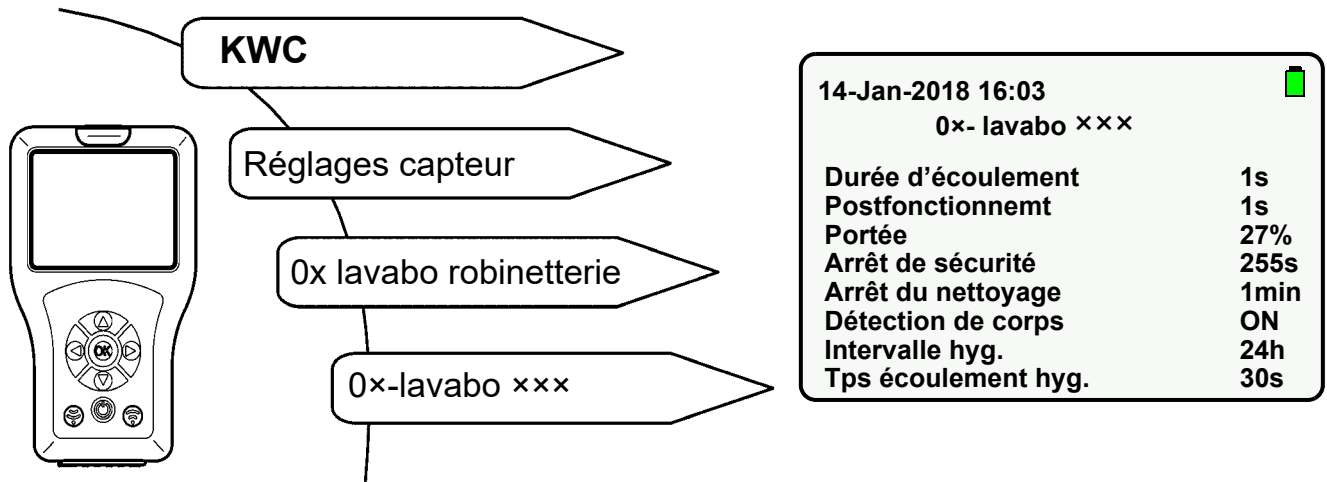

38.1 Sélectionner « Tps écoulement hyg. » à l'aide des touches « ▲▼ ».

38.2 Appuyer sur la touche « OK ».

38.3 Régler le « Tps écoulement hyg. » à l'aide des touches « ▲▼ » (0-255s).

38.4 Confirmer à l'aide de la touche « OK ».

38.5 Appuyer sur la touche .

- Le paramètre modifié est envoyé à la robinetterie.

39. Démarrage du rinçage hygiénique

Le rinçage hygiénique peut être démarré manuellement au besoin.

Sélectionner les options de menu suivantes pour accéder à l'écran souhaité :

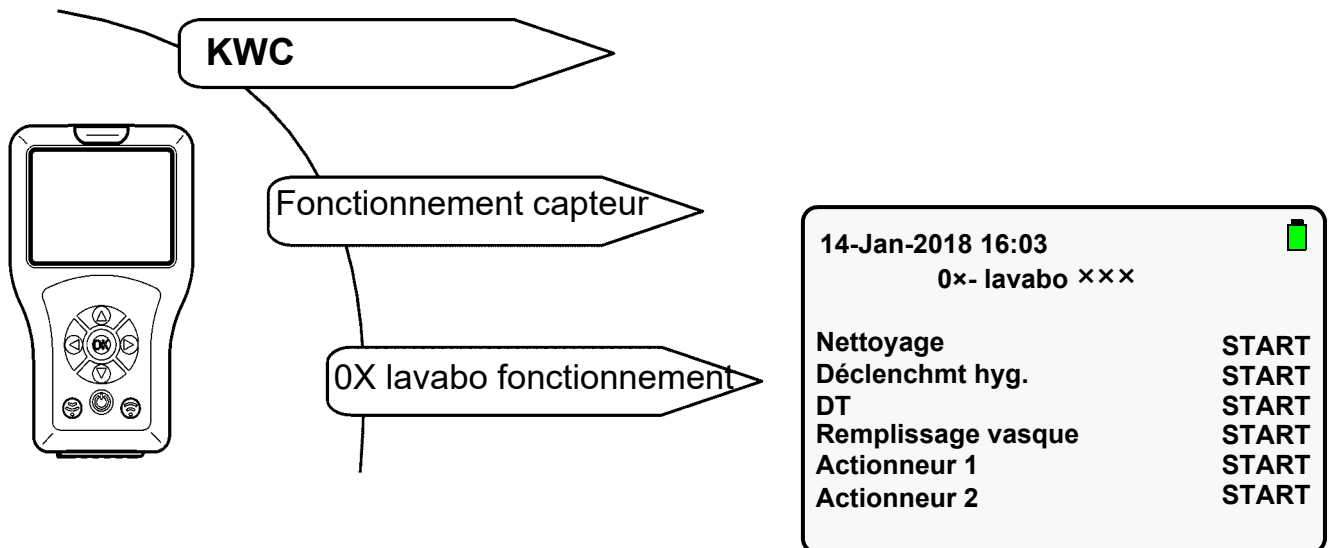

39.1 Sélectionner « Déclenchmt hyg. » à l'aide des touches « ▲▼ ».

39.2 Appuyer sur la touche « OK ».

39.3 À l'aide des touches « ▲▼ », sélectionner « START ».

39.4 Confirmer à l'aide de la touche « OK ».

39.5 Appuyer sur la touche .

- Le rinçage hygiénique démarre.

Seule l'action sélectionnée est exécutée.

Le rinçage hygiénique peut être arrêté avant même qu'il ne soit terminé.

39.6 Sélectionner « Déclenchmt hyg. » à l'aide des touches « ▲▼ ».

39.7 Appuyer sur la touche « OK ».

39.8 À l'aide des touches « ▲▼ », sélectionner « STOP ».

39.9 Confirmer à l'aide de la touche « OK ».

39.10 Appuyer sur la touche .

- Le rinçage hygiénique est arrêté.

40. Exigences en matière de désinfection thermique

La réalisation d'une désinfection thermique s'appuie sur la fiche de travail W 551 de la DVGW (fédération allemande du secteur du gaz et de l'eau).

La désinfection thermique doit concerner l'ensemble du système, y compris les robinetteries de prélèvement.

Toutes les surfaces intérieures en contact avec l'eau d'une installation d'eau potable doivent être chauffées à une température minimale de 70°C pendant plus de 3 minutes (par ex. température du matériau du pommeau de douche). D'où la nécessité de faire chauffer l'eau à une température de 85 °C dans le chauffe-eau. La température d'écoulement (ou température de surface) doit être contrôlée au niveau de chaque point de prélèvement.

Dans le cas des réseaux à circulation, tous les points de prélèvement doivent être fermés pendant la phase de montée en température du chauffe-eau pour que l'ensemble du système (conduite d'eau chaude et de distribution à circulation) bénéficie de cette procédure. La pompe de circulation doit fonctionner en continu. Cet état de fonctionnement doit être maintenu tant que l'eau en circulation n'a pas atteint une température de ≥ 70 °C.

Les points de prélèvement sont alors rincés les uns après les autres avec l'arrivée d'eau ouverte.

Selon la taille de l'installation et l'implantation des conduites, la désinfection thermique doit s'effectuer par tronçons. Les différents tronçons sont soumis à la désinfection thermique successivement afin d'exclure toute recontamination de l'installation.

Il peut s'avérer nécessaire d'interrompre le processus de désinfection thermique jusqu'à la prochaine montée en température du chauffe-eau.

À l'issue de la désinfection thermique, l'installation doit revenir à son mode de fonctionnement réglementaire. Pour cela, il convient d'actionner chaque robinetterie pour vidanger l'eau chaude (> 43 °C).

Avertissement !

Pendant la durée de la désinfection thermique, il convient de prendre des mesures de protection personnelle (protection contre les brûlures), par exemple barrer l'accès aux sanitaires.

Le non-respect de cette consigne peut entraîner des brûlures.

L'exploitant est responsable de l'exécution, de la surveillance et de la documentation de l'opération (pièce, point de prélèvement, date, heure, température, durée).

Tout recours en responsabilité résultant d'une réalisation incorrecte de la désinfection thermique par l'exploitant sera refusé par le fabricant.

41. Réglage de la temporisation DT

La temporisation correspond au laps de temps qui s'écoule entre l'ordre de démarrage et le démarrage effectif de la désinfection thermique.

Sélectionner les options de menu suivantes pour accéder à l'écran souhaité :

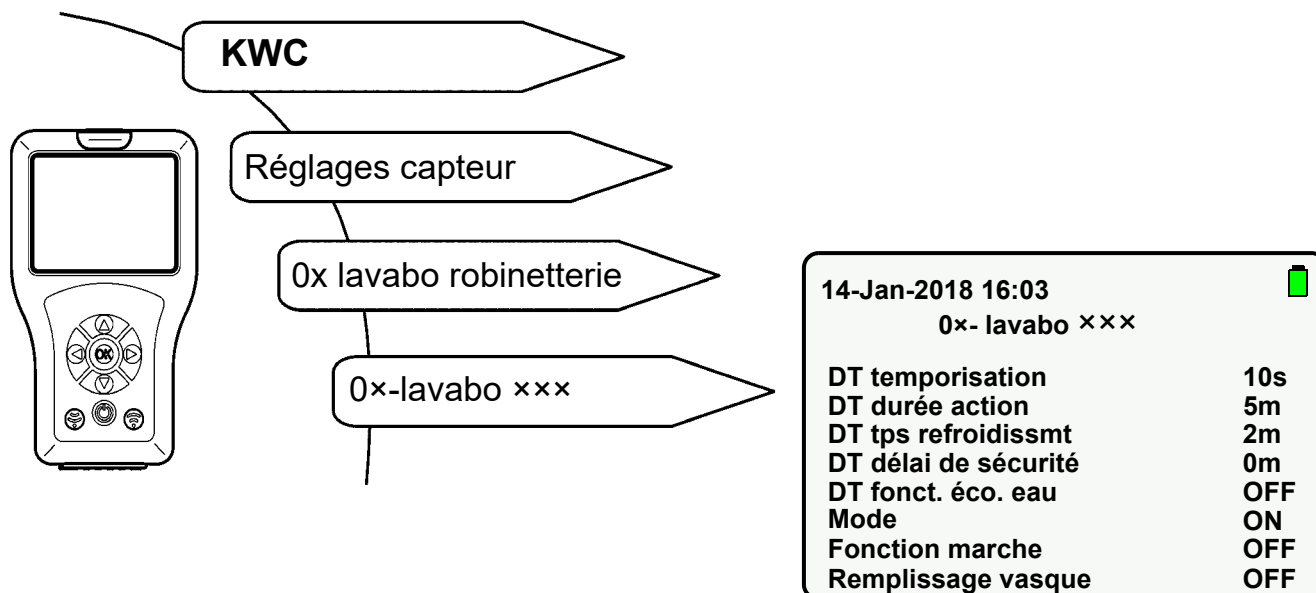

- 41.1 Sélectionner « DT temporisation » à l'aide des touches « ▲▼ ».
- 41.2 Appuyer sur la touche « **OK** ».
- 41.3 Sélectionner « DT temporisation » à l'aide des touches « ▲▼ » (0-255 s).
- 41.4 Confirmer à l'aide de la touche « **OK** ».
- 41.5 Appuyer sur la touche  .
 - Le paramètre modifié est envoyé à la robinetterie.

42. Réglage de la durée d'action DT

La durée d'action correspond au laps de temps durant lequel la surface du matériau est traitée avec une température d'eau élevée.

Sélectionner les options de menu suivantes pour accéder à l'écran souhaité :

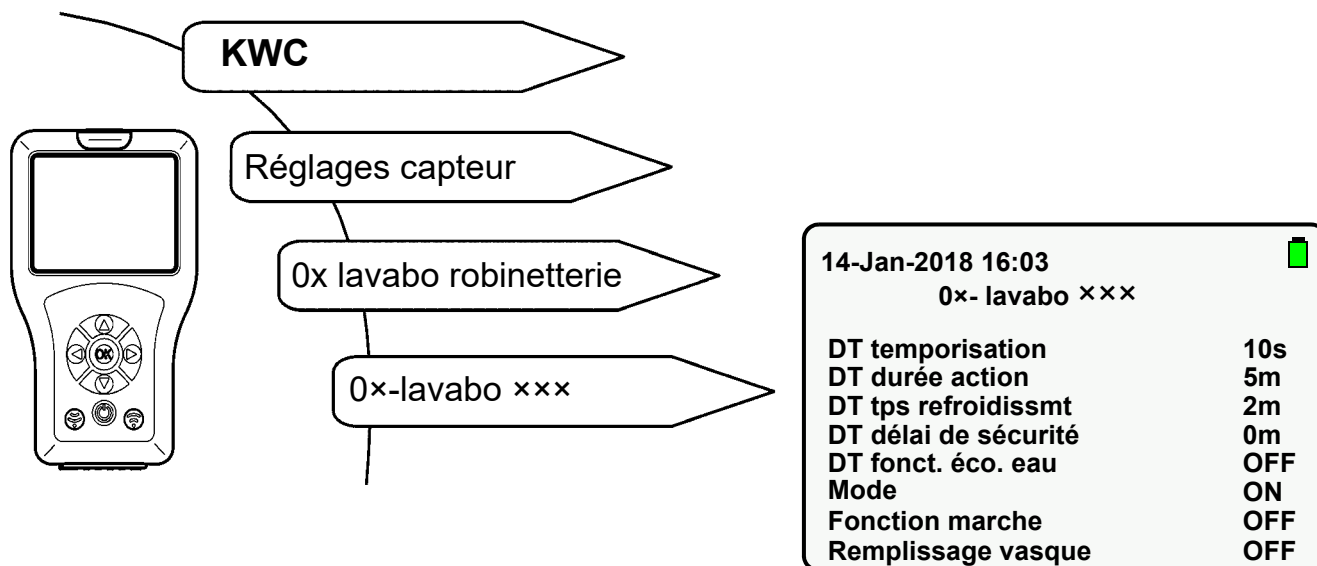

42.1 Sélectionner « DT durée action » à l'aide des touches « ▲▼ ».

42.2 Appuyer sur la touche « OK ».

42.3 Sélectionner « DT durée action » à l'aide des touches « ▲▼ » (0-255 min).

42.4 Confirmer à l'aide de la touche « OK ».

42.5 Touche .

- Le paramètre modifié est envoyé à la robinetterie.

43. Réglage du temps de refroidissement DT

Le temps de refroidissement correspond au laps de temps durant lequel l'eau a atteint la température normale d'utilisation dans la robinetterie.

Sélectionner les options de menu suivantes pour accéder à l'écran souhaité :

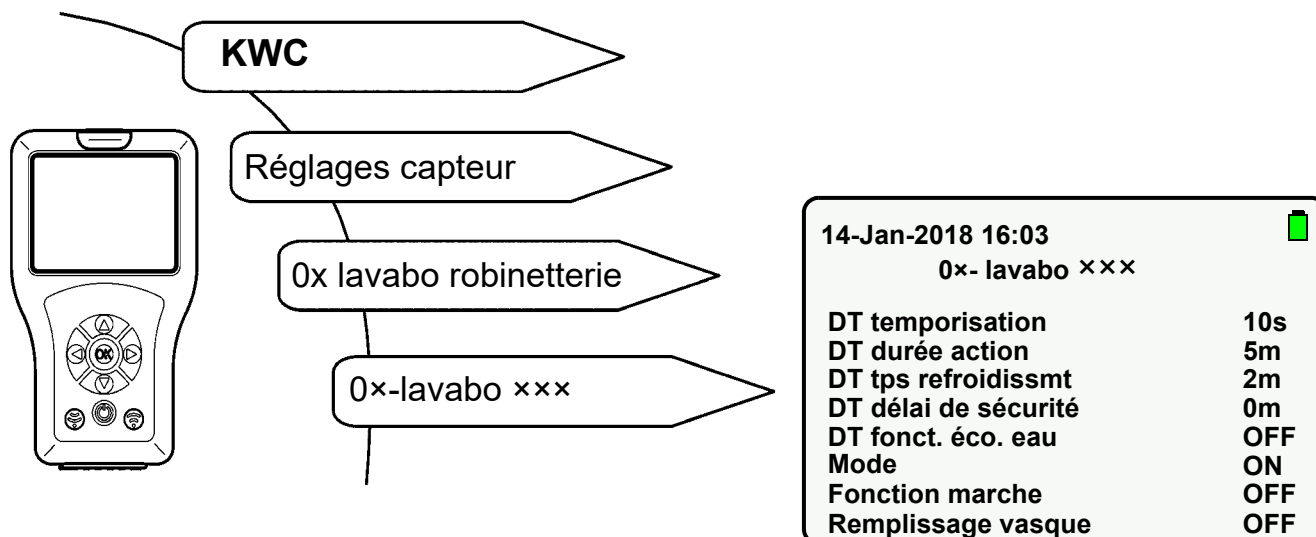

43.1 Sélectionner « DT tps refroidissmt » à l'aide des touches « ▲▼ ».

43.2 Appuyer sur la touche « OK ».

43.3 Sélectionner « DT tps refroidissmt » à l'aide des touches « ▲▼ » (0-255 min).

43.4 Confirmer à l'aide de la touche « OK ».

43.5 Appuyer sur la touche .

- Le paramètre modifié est envoyé à la robinetterie.

44. Réglage du délai de sécurité DT

Le délai de sécurité correspond au laps de temps nécessaire entre la durée d'action de la DT et le temps de refroidissement de la DT pour amener le système de conduite d'eau potable à température normale.

Sélectionner les options de menu suivantes pour accéder à l'écran souhaité :

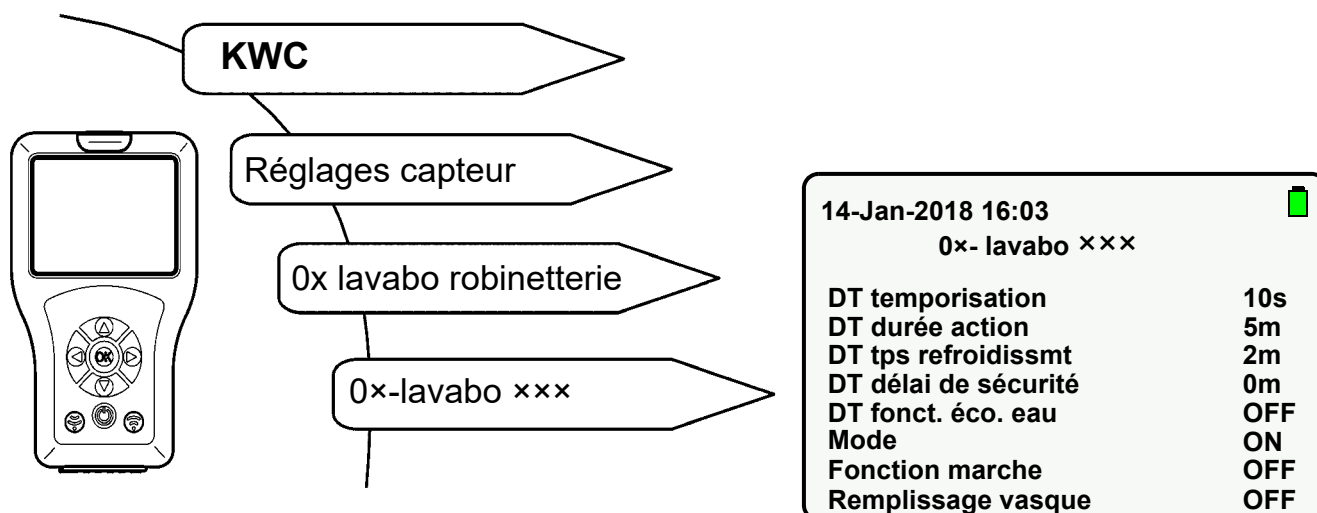

- 44.1 Sélectionner « DT délai de sécurité » à l'aide des touches « ▲▼ ».
- 44.2 Appuyer sur la touche « **OK** ».
- 44.3 Sélectionner « DT délai de sécurité » à l'aide des touches « ▲▼ » (0-255 min).
- 44.4 Confirmer à l'aide de la touche « **OK** ».
- 44.5 Appuyer sur la touche .
 - Le paramètre modifié est envoyé à la robinetterie.

45. Réglage de la fonction d'économie d'eau DT

Lorsque la fonction d'économie d'eau est activée, l'eau est alors rincée par impulsions durant la phase active.

Sélectionner les options de menu suivantes pour accéder à l'écran souhaité :

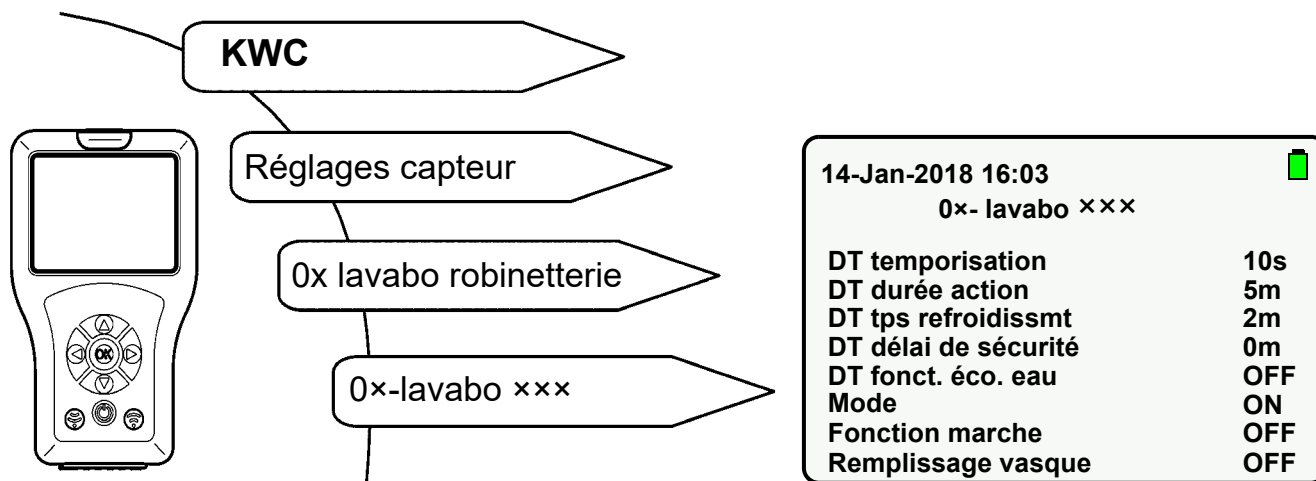

45.1 Sélectionner « DT fonct. éco. eau » à l'aide des touches « ▲▼ ».

45.2 Appuyer sur la touche « OK ».

45.3 À l'aide des touches « ▲▼ », mettre la « DT fonct. éco. eau » sur « ON » ou « OFF ».

45.4 Confirmer à l'aide de la touche « OK ».

45.5 Appuyer sur la touche .

- Le paramètre modifié est envoyé à la robinetterie.

46. Démarrage de la désinfection thermique

La désinfection thermique est une mesure de traitement possible en cas de contamination bactérienne avérée dans l'installation de conduite d'eau.

Sélectionner les options de menu suivantes pour accéder à l'écran souhaité :

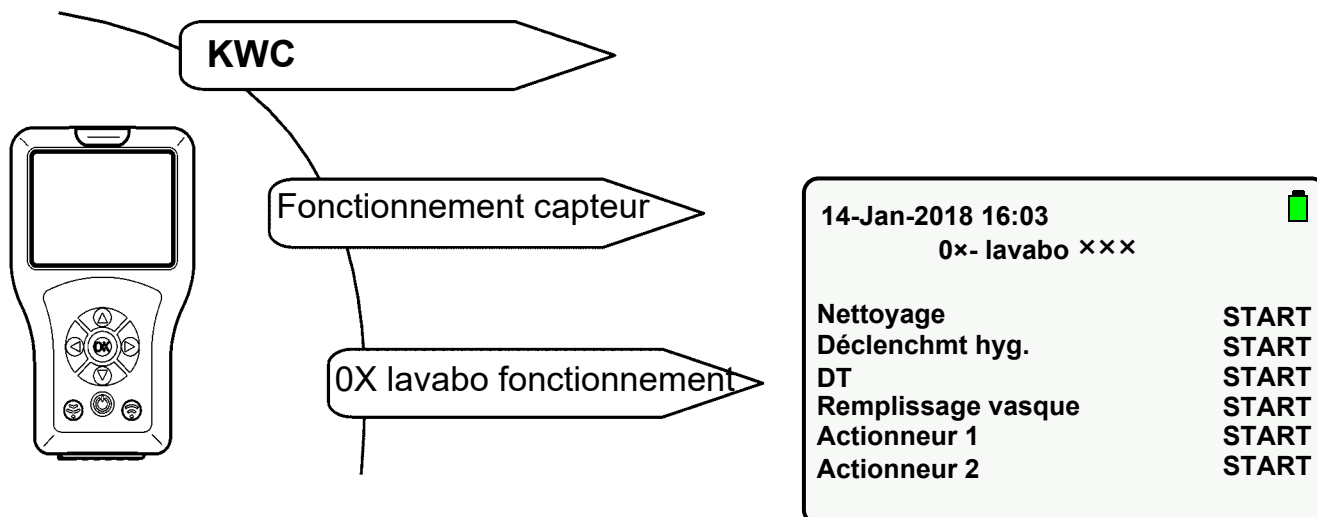

46.1 Sélectionner « DT » à l'aide des touches « ▲▼ ».

46.2 Appuyer sur la touche « OK ».

46.3 À l'aide des touches « ▲▼ », mettre la « DT » sur « **START** ».

46.4 Appuyer sur la touche .

- Durant toute la durée de la désinfection thermique, la robinetterie clignote en orange toutes les 2 secondes.

Seule l'action sélectionnée est exécutée.

La désinfection thermique peut être arrêtée avant même qu'elle ne soit terminée.

46.5 Sélectionner « DT » à l'aide des touches « ▲▼ ».

46.6 Appuyer sur la touche « OK ».

46.7 À l'aide des touches « ▲▼ », mettre la « DT » sur « **STOP** ».

46.8 Appuyer sur la touche .

- La désinfection thermique est arrêtée.

Déroulement de la désinfection thermique

- Démarrer la désinfection thermique
- Retard au démarrage
L'électrovanne ne s'ouvre qu'au terme du retard au démarrage réglé.
De l'eau chaude commence à couler au plus tôt 10 s après démarrage de la désinfection thermique.
- Durée d'action
De l'eau chaude coule pendant 2 min.
Au bout de 2 min, l'eau commence à couler par impulsions pendant la durée restante programmée (phase active).
- Fenêtre de sécurité
Durant ce temps, l'eau présente dans la conduite de circulation doit être refroidie à la température préréglée.
- Phase de refroidissement
L'eau chaude restante qui se trouve dans la robinetterie est rincée.

47. Activation des statistiques

Lorsque la fonction Statistiques est activée, la robinetterie enregistre des données statistiques.

Les données statistiques sont enregistrées toutes les 24h après application de la tension de service. Les données statistiques sont écrasées au bout de 31 jours.

Sélectionner les options de menu suivantes pour accéder à l'écran souhaité :

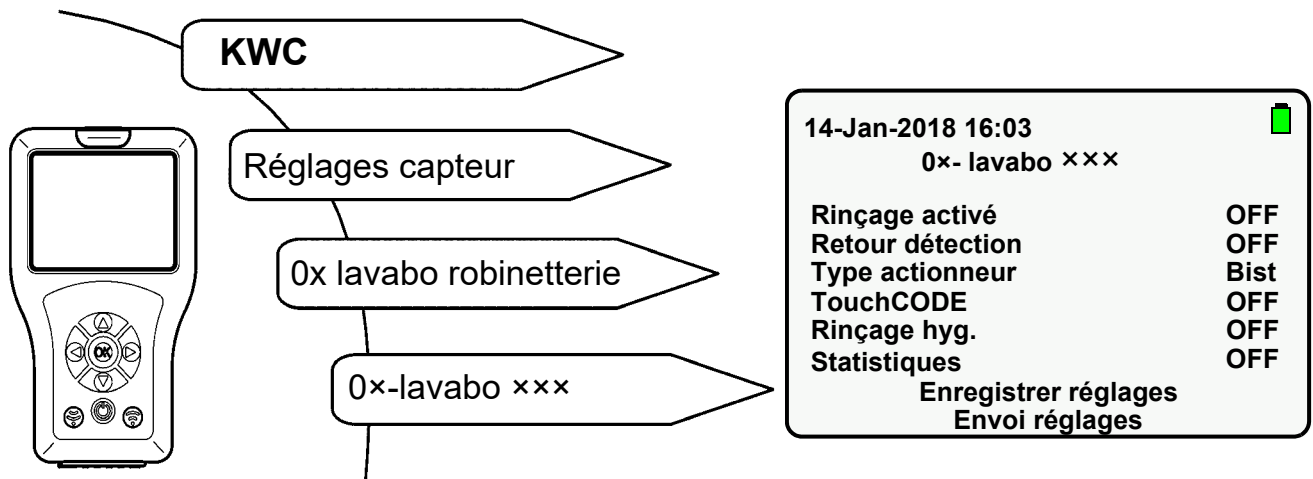

- 47.1 Sélectionner « Statistiques » à l'aide des touches « ▲▼ ».
- 47.2 Appuyer sur la touche « OK ».
- 47.3 À l'aide des touches « ▲▼ », mettre « Statistiques » sur « On ».
- 47.4 Confirmer à l'aide de la touche « OK ».
- 47.5 Appuyer sur la touche  .
 - Le paramètre modifié est envoyé à la robinetterie.

48. Consulter et afficher les statistiques

Les données statistiques ne peuvent être consultées et affichées que si la fonction Statistiques a préalablement été activée (siehe [Kapitel 47.](#)).

Sélectionner les options de menu suivantes pour accéder à l'écran souhaité :

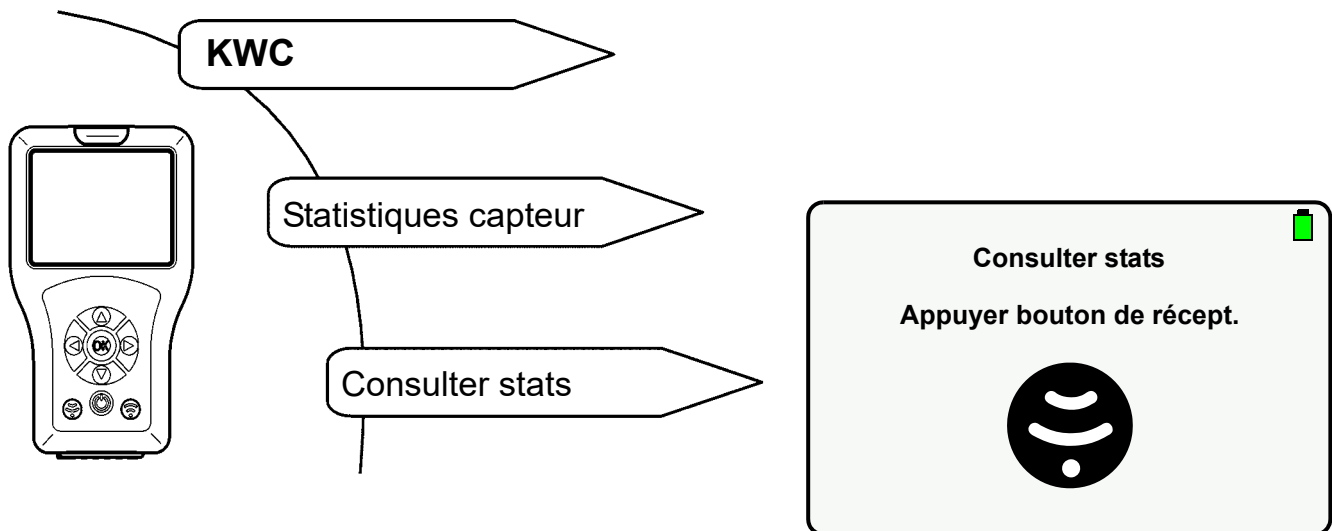

48.1 Sélectionner le fichier de statistiques à l'aide de la touche « OK ».

- L'écran suivant s'affiche :

The screenshot shows a screen with the following text:

14-Jan-2018 16:03	
stats utilisateur	
N° série	00700:10/08/17
n° art.	0000000000
L DT	N/A
DT done	Non
L hyg.	02-02-2018 10:03
déclench. compteur	241
stats utilisateur	

Explication :

- « L DT » affiche la dernière désinfection thermique si celle-ci a été effectuée au cours des 10 derniers jours. Si la désinfection date de plus de 10 jours, N/A s'affiche.
- « DT done » affiche si la dernière désinfection thermique a été réalisée sans interruption.
- « L hyg. » affiche le dernier rinçage hygiénique si celui-ci a été effectué au cours des 10 derniers jours. Si le rinçage date de plus de 10 jours, N/A s'affiche.
- « déclench. compteur » affiche la fréquence à laquelle la robinetterie a été déclenchée.

48.2 À l'aide des touches « ▲▼ », naviguer vers le bas pour afficher le nombre de déclenchements de la robinetterie au cours des 31 derniers jours.

- L'écran suivant s'affiche :

14-Jan-2018 16:03		
stats utilisateur		
Utilisation	Statistiques	
02-02-2018:	0	
01-02-2018:	0	
31-01-2018:	0	
30-01-2018:	0	
29-01-2018:	0	
28-01-2018:	0	
27-01-2018:	0	

49. Afficher les statistiques

Sélectionner les options de menu suivantes pour accéder à l'écran souhaité :

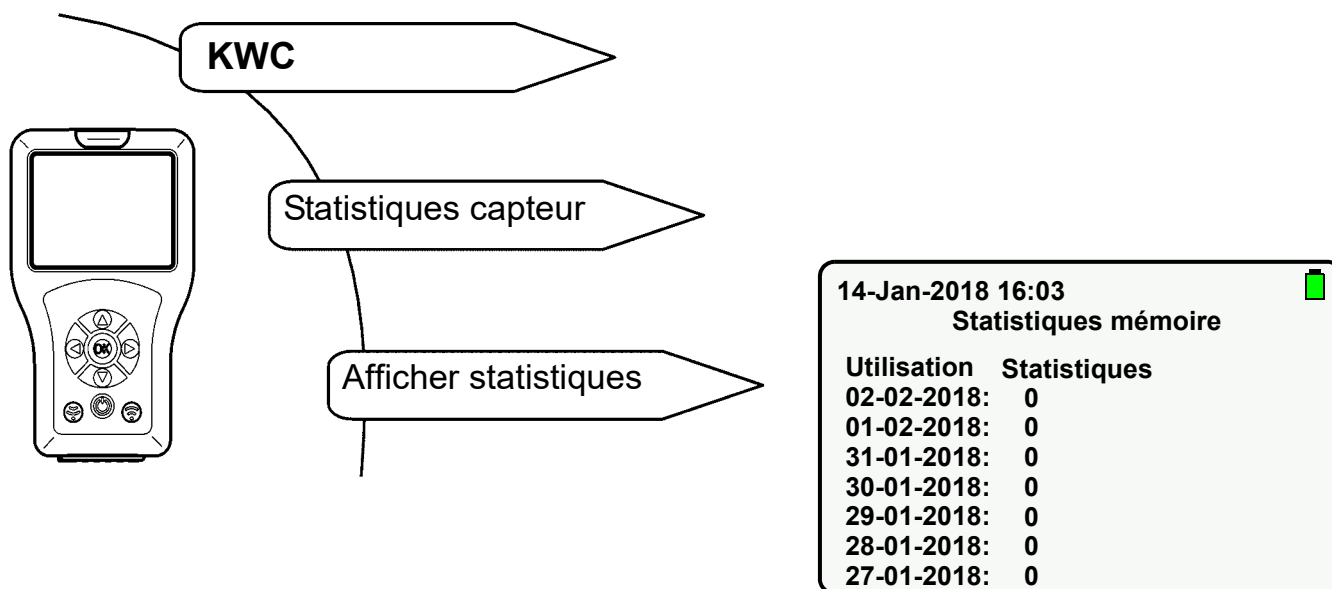

49.1 À l'aide des touches « ▲▼ », naviguer vers le bas pour sélectionner le fichier de statistiques souhaité.

49.2 Sélectionner le fichier de statistiques à l'aide de la touche **OK** pour afficher les données statistiques.

50. Enregistrer les statistiques

Sélectionner les options de menu suivantes pour accéder à l'écran souhaité :

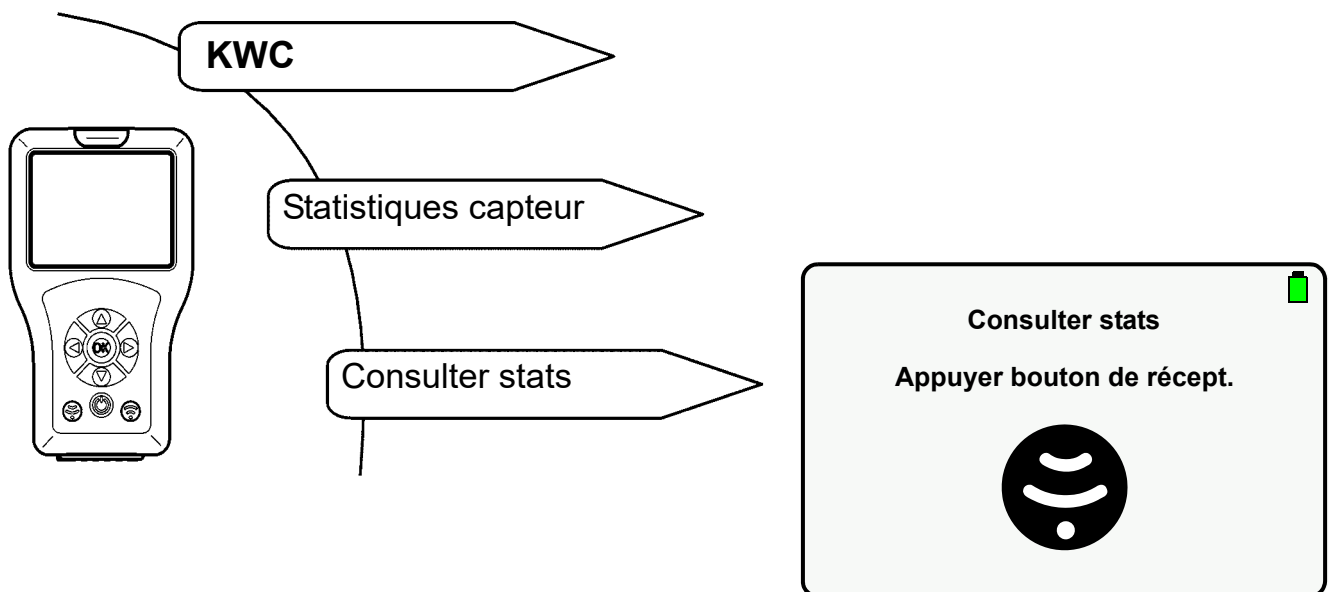

- Les données statistiques actuelles s'affichent.

50.1 Naviguer vers le bas à l'aide des touches « ▲▼ ».

50.2 Sélectionner « enregistr. stats ».

50.3 Confirmer à l'aide de la touche « **OK** ».

- Les données statistiques sont enregistrées.
- Un fichier csv est généré

Important !

Les données statistiques peuvent être consultées en mode mémoire USB ou être enregistrées sur un PC (siehe [Kapitel 13.](#)).

Australia

PR Kitchen and
Water Systems Pty Ltd
Dandenong South VIC 3175
Phone +61 3 9700 9100

Austria

KWC Austria GmbH
6971 Hard, Austria
Phone +43 5574 6735 0

**Belgium, Netherlands &
Luxembourg**

KWC Aquarotter GmbH
9320 Aalst, Belgium
Phone +31 (0) 492 728 224

Czech Republic

KWC Aquarotter GmbH
14974 Ludwigsfelde, Germany
Phone +49 3378 818 309

France

KWC Austria GmbH
6971 Hard, Austria
Phone +33 800 909 216

Germany

KWC Aquarotter GmbH
14974 Ludwigsfelde
Phone +49 3378 818 0

Italy

KWC Austria GmbH
6971 Hard, Austria
Numero Verde +39 800 789 233

Middle East

KWC ME LLC Ras Al Khaimah,
United Arab Emirates
Phone +971 7 2034 700

Poland

KWC Aquarotter GmbH
14974 Ludwigsfelde, Germany
Phone +48 58 35 19 700

Spain

KWC Austria GmbH
6971 Hard, Austria
Phone +43 5574 6735 211

Switzerland & Liechtenstein

KWC Group AG
5726 Unterkulm, Switzerland
Phone +41 62 768 69 00

Turkey

KWC ME LLC Ras Al Khaimah,
United Arab Emirates
Phone +971 7 2034 700

United Kingdom

KWC DVS Ltd - Northern Office
Barlborough S43 4PZ
Phone +44 1246 450 255

KWC DVS Ltd - Southern Office
Paignton TQ4 7TW
Phone +44 1803 529 021

EAST EUROPE

Bosnia Herzegovina
Bulgaria | Croatia
Hungary | Latvia
Lithuania | Romania
Russia | Serbia | Slovakia
Slovenia | Ukraine

KWC Aquarotter GmbH
14974 Ludwigsfelde, Germany
Phone +49 3378 818 261

SCANDINAVIA & ESTONIA

Finland | Sweden | Norway
Denmark | Estonia

KWC Nordics Oy
76850 Naarajärvi, Finland
Phone +358 15 34 111

OTHER COUNTRIES

KWC Austria GmbH
6971 Hard, Austria
Phone +43 5574 6735 0

