

Instrukcja montażu i obsługi

Pilot

Best.-Nr.: 2030036654
ACEX9005

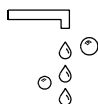
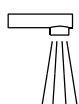
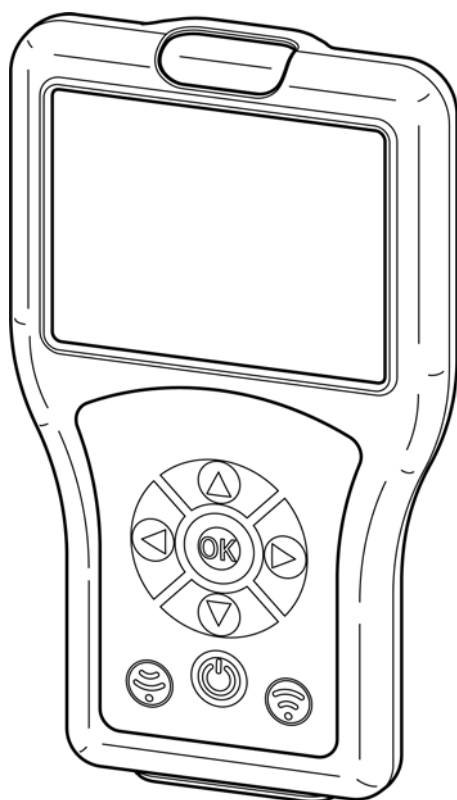

WC

Spis treści





1.	Skróty i jednostki	4
2.	Objaśnienie symboli	4
3.	Gwarancja	4
4.	Ważne uwagi	4
Opis produktu		
5.	Zakres dostawy	5
6.	Wymiary	5
7.	Budowa	6
8.	Obsługa	7
9.	Struktura menu	8
Ustawienia systemu		
10.	Wczytywanie pilota	9
11.	Data / godzina	10
12.	Ustawienia systemu	11
13.	Tryb pamięci USB	12
14.	Aktualizacja oprogramowania	13
15.	Odczyt ustawień	14
16.	Zapis ustawień	15
17.	Wyświetlenie zapisanych ustawień	15
18.	Wysyłanie ustawień	16
19.	Usunięcie zapisanych ustawień	17
Ustawienia podstawowe		
20.	Ustawianie czasu wypływu	18
21.	Ustawianie czasu akt. czujnika	19
22.	Ustawianie zasięgu	20
23.	Ustawianie trybu pracy	21
24.	Aktywowanie funkcji Power	22
25.	Aktywowanie płukania przy wł.	23
26.	Aktywowanie TouchCODE	24
27.	Ustawianie funkcji wyłączenia na czas czyszczenia	25
28.	Włączanie wyłączenia do czyszczenia	26
29.	Ustawianie wyłączenia bezpieczeństwa	27
30.	Wyłączanie armatury	27
Tryb ciągły		
31.	Włączanie funkcji napełniania umywalki	28
32.	Ustawianie napełniania umywalki / wypływu ciągłego	29
33.	Uruchamianie napełniania umywalki / wypływu ciągłego	30

Rozp. ciała	
34. Włączanie komunikatu zwrotnego rozpoznania	31
35. Włączanie rozpoznanie ciała	32
Płuk. higien.	
36. Włączanie / wyłączanie płukania higienicznego	33
37. Ustawianie cyklu proc. higien.	34
38. Ustawianie czasu przepł. hig.	35
39. Uruchamianie płukania higienicznego	36
Dezynfekcja termiczna	
40. Kiedy wymagana jest dezynfekcja termiczna	37
41. Ustawianie opóźnienia DT	38
42. Ustawianie czasu dezynfekcji DT	39
43. Ustawianie czasu stygnięcia DT	40
44. Ustawianie czasu bezpieczeństwa DT	41
45. Ustawianie funkcji oszczędzania wody DT	42
46. Uruchomienie dezynfekcji termicznej	43
Statystyki	
47. Aktywowanie statystyk	45
48. Odczyt i wyświetlanie statystyk	46
49. Pokaż statystykę.	47
50. Zapisywanie statystyki	48

1. Skróty i jednostki

STB	Standby
PC	Personal Computer
Bist	Bistabilny
Mono	Monostabilny
m	Minuta
h	Godzina
s	Sekunda

2. Objaśnienie symboli

-  **Ostrzeżenie!**
Nieprzestrzeżenie może spowodować zagrożenie życia lub ryzyko urazu.
-  **Uwaga!**
Nieprzestrzeżenie może spowodować szkody materialne.
-  **Ważne!**
Nieprzestrzeżenie może spowodować zakłócenia w działaniu produktu.
-  Informacje przydatne do optymalnego obchodzenia się z produktem.

3. Gwarancja

Zakres odpowiedzialności producenta wynika z ogólnych warunków handlowych.

-  **Uwaga!**
Dane statystyki są dostępne w celu przedstawienia tendencji w zachowaniu użytkowników i częstotliwości użytkowania.
Dane dotyczące płukań higienicznych są dostępne dla użytkownika, aby wesprzeć go w procesie użytkownika. Zmiana tych danych jest niemożliwa. Użytkownikowi zaleca się stanowczo przeprowadzanie regularnych kontroli pod kątem funkcji płukania higienicznego.

4. Ważne uwagi

- Ostrzeżenie!**
-  Promieniowanie podczerwone
Nie patrzeć bezpośrednio w okno czujnika.

5. Zakres dostawy

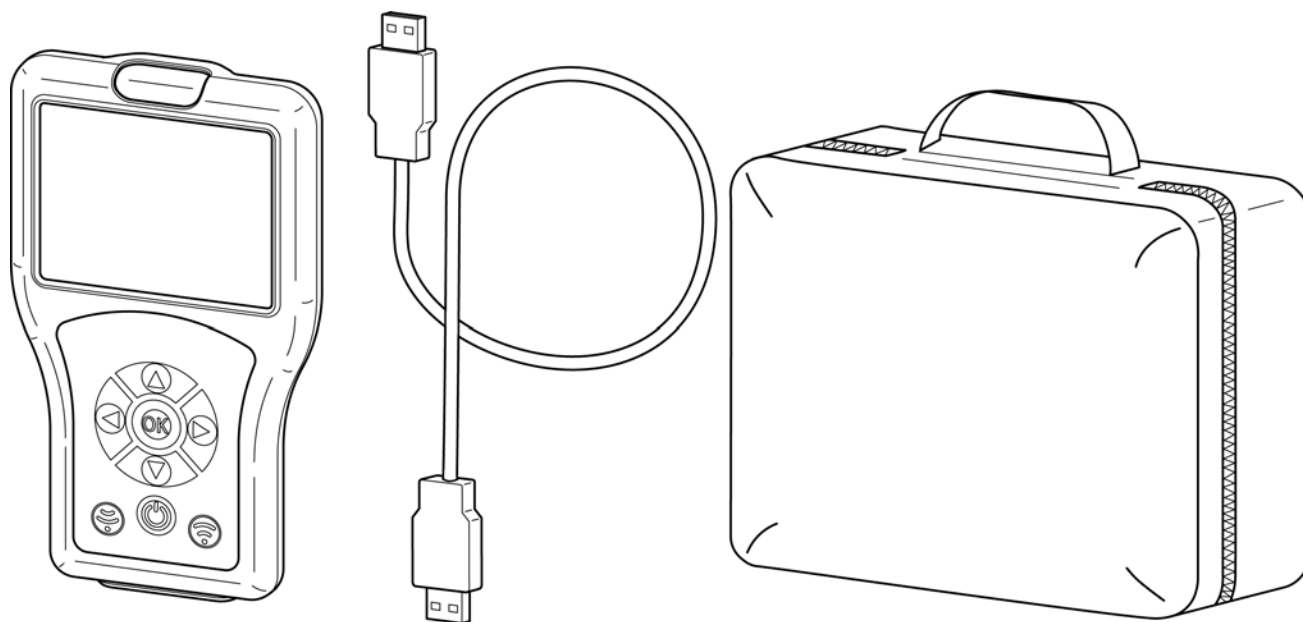

6. Wymiary

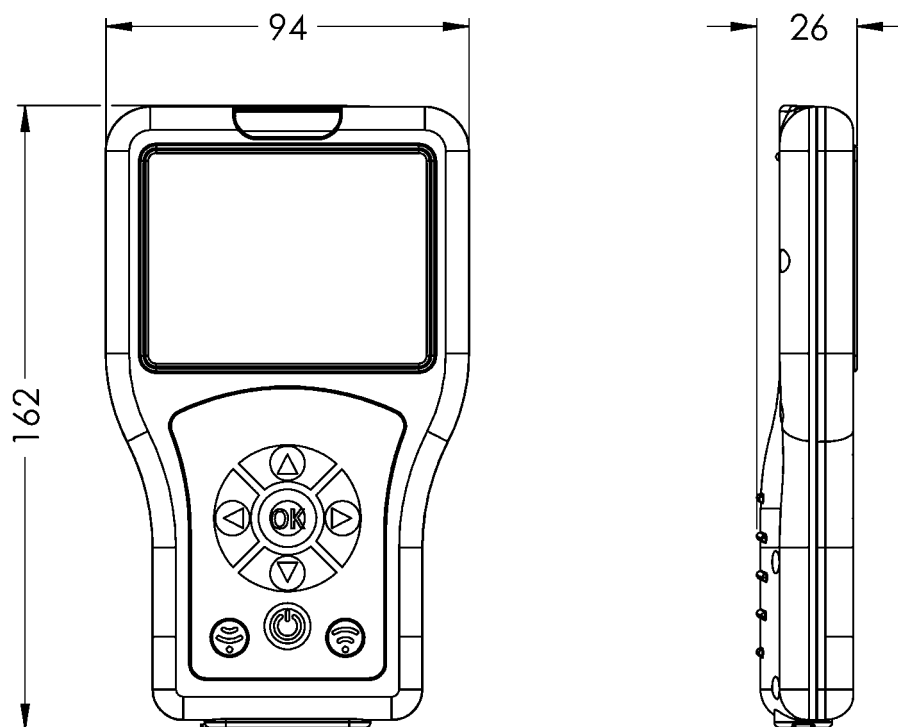

7. Budowa

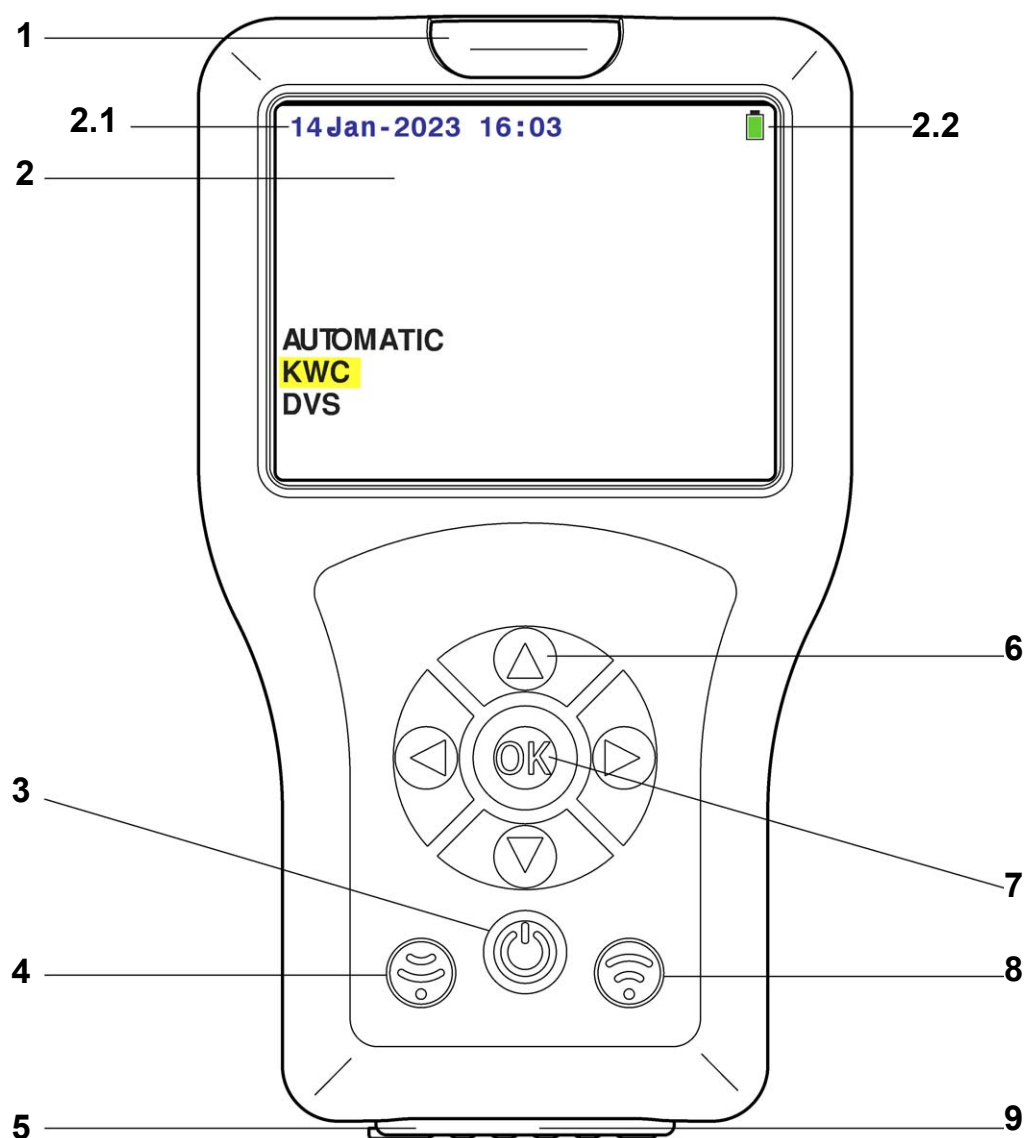

Nr poz.	Nazwa
1	Złącze opto-elektroniczne (podczerwień)
2	Wyświetlacz
2.1	Data / godzina
2.2	Stan baterii
3	Przycisk wł./wył. (standby)
4	Przycisk odbioru
5	Przełącznik wł./wył.
6	Przyciski nawigacyjne
7	Przycisk OK
8	Przycisk wysyłania
9	Złącze USB

8. Obsługa

Funkcje czujników różnią się w zależności od ich zastosowania. Do każdej armatury dostępne są różne funkcje czujników. Pilot identyfikuje automatycznie właściwą rodzinę armatury. W niniejszej instrukcji opisano obsługę w celu lepszego zrozumienia na podstawie standardowej armatury umywalkowej. Menu jest identyczne dla każdego rodzaju armatury Aquarotter. Różni się jedynie zakres menu najniższych poziomów.

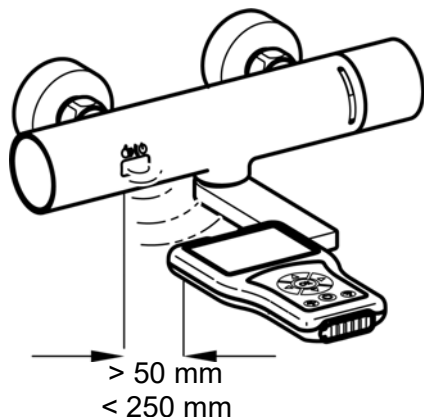

Pilot wysyła sygnały za pomocą interfejsu opto-elektronicznego. Czujnik armatury i interfejs opto-elektroniczny pilota wymagają podczas ustawień kontaktu wzrokowego z odległością min. 50 mm i maks. 250 mm.

Ważne!

Przed użyciem pilota należy aktywować czujnik (zbliżenie ręką).

Pilot sterowany jest za pomocą następujących przycisków:

- Przycisk „**OK**” otwiera punkt menu lub potwierdza polecenia. Jednocześnie następuje wyjście z punktu menu.
- Przyciski „▲▼” służą do nawigacji między punktami menu.
- Przycisk „◀” służy do nawigacji do poprzedniego poziomu menu.
- Przyciski „◀▶” służą do nawigacji lub ustawiania parametrów.
- Przycisk „📶” powoduje wysłanie ustawień / parametrów do armatury.
- Przycisk „📶” służy do odbierania ustawionych parametrów / danych statystyki armatury.
- Przycisk „⏻” przełącza pilot do trybu czuwania lub z trybu czuwania.

 Wybrany wiersz lub pole jest podświetlane na żółto.

Jeśli czynność została przekazana armaturze pomyślnie, pojawia się następujący symbol:



Jeśli przekazanie czynności nie powiodło się, pojawia się następujący symbol:



9. Struktura menu

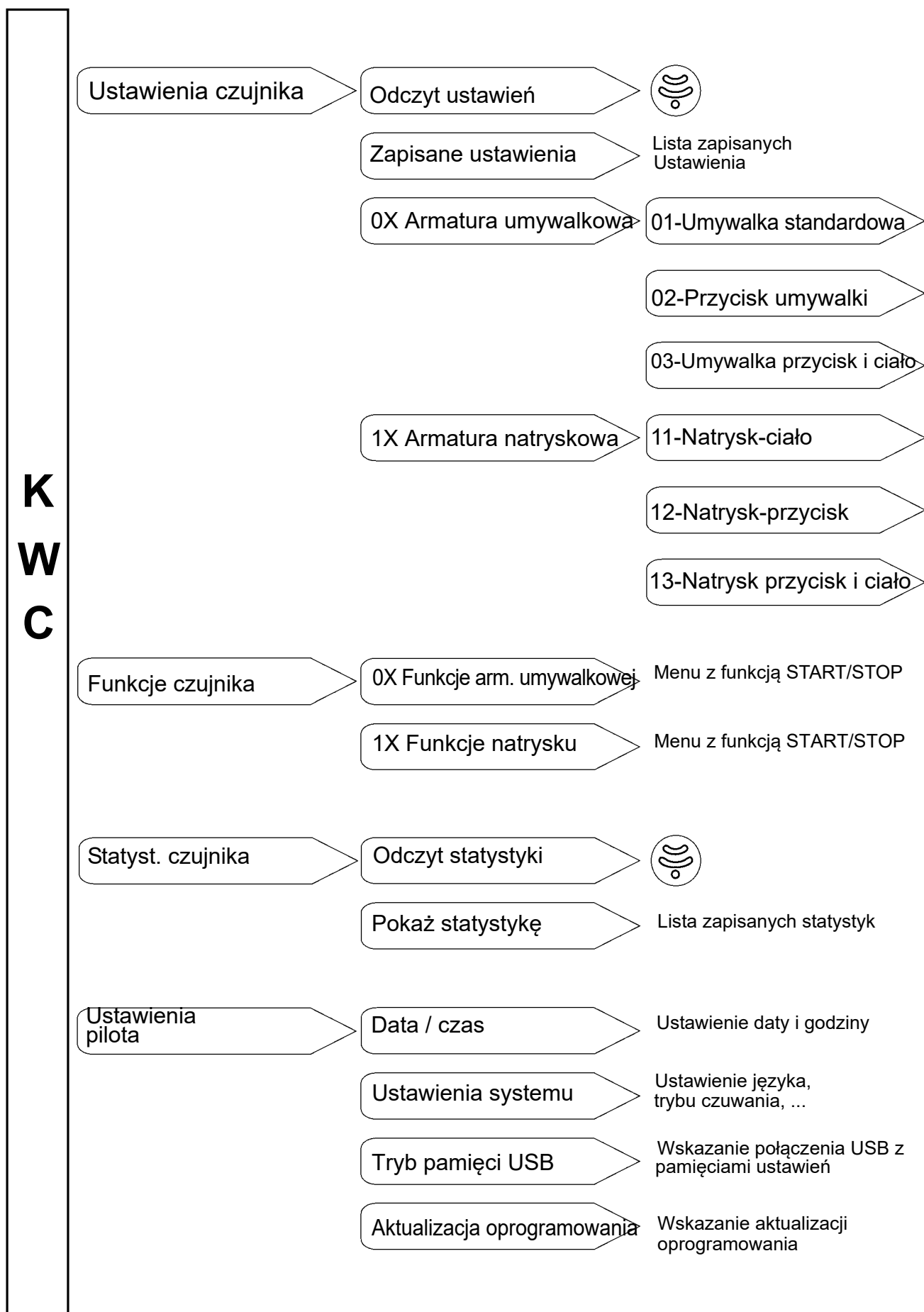

10. Wczytywanie pilota



Uwaga!

Wczytać pilot maks. 0,5 A (5 V DC).

Wczytywanie przy włączonym pilocie:

10.1 Połączyć pilot z komputerem.

- Na ekranie pilota pojawi się w prawym górnym rogu następujący symbol:



Wczytywanie przy wyłączonym pilocie:

10.2 Połączyć pilot z komputerem.

- Na pilocie pojawi się następujący ekran:

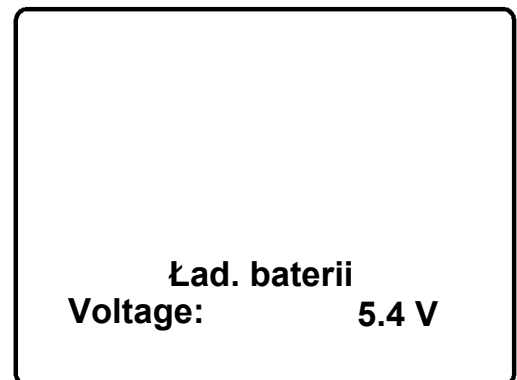

11. Data / godzina

Data i godzina przedstawiona jest na wszystkich poziomach menu w lewym górnym rogu ekranu.

Aby przejść do ekranu docelowego, należy wybrać następujące punkty menu:

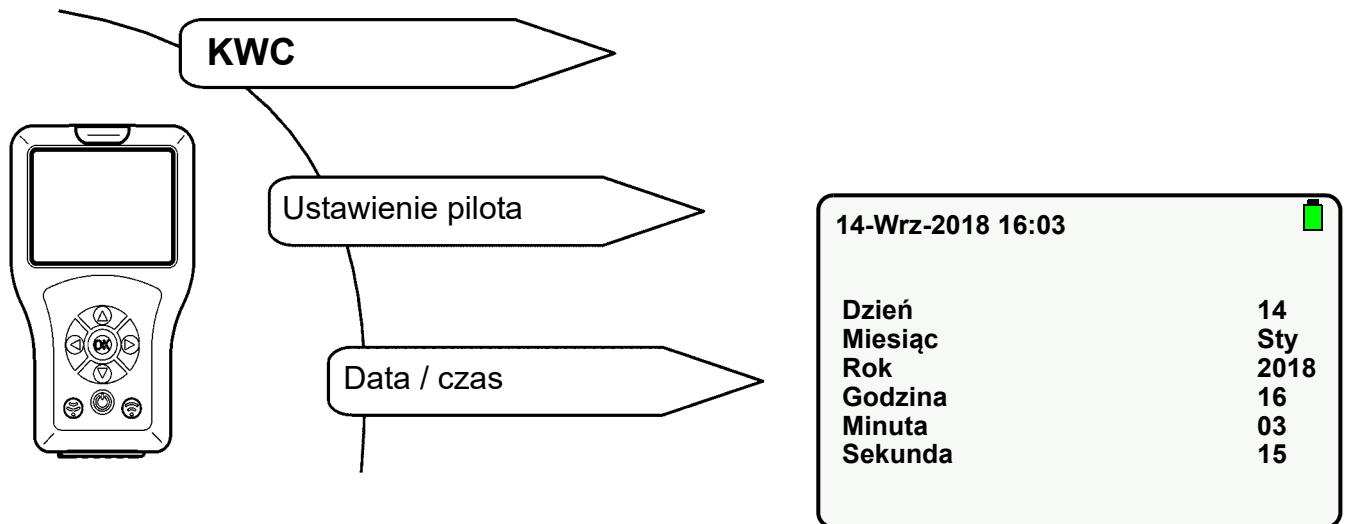

11.1 Wybrać parametr przyciskami „▲▼”.

11.2 Ustawić parametr przyciskami „◀▶”.

11.3 Potwierdzić przyciskiem „OK”.

- Ustawienia zostają zapisane.

12. Ustawienia systemu

W ustawieniach systemu ustawiane są następujące parametry:

- język (language)
Język, w którym przedstawiane są wskazania na wyświetlaczu.
- tryb czuwania (standby mode)
Jeśli aktywowany jest tryb czuwania, wyświetlacz wyłącza się po ustawionym czasie. Pilot przechodzi w tryb czuwania.
W celu opuszczenia trybu czuwania nacisnąć przycisk „”.
- czas czuwania (standby time)
Czas, po którym wyświetlacz wyłącza się.
- dźwięki przycisków (key beep)
Jeśli dźwięki przycisków są aktywowane, każde naciśnięcie przycisku powoduje odgłos.

Wymienionych niżej parametrów nie można zmieniać.

Aby przejść do ekranu docelowego, należy wybrać następujące punkty menu:

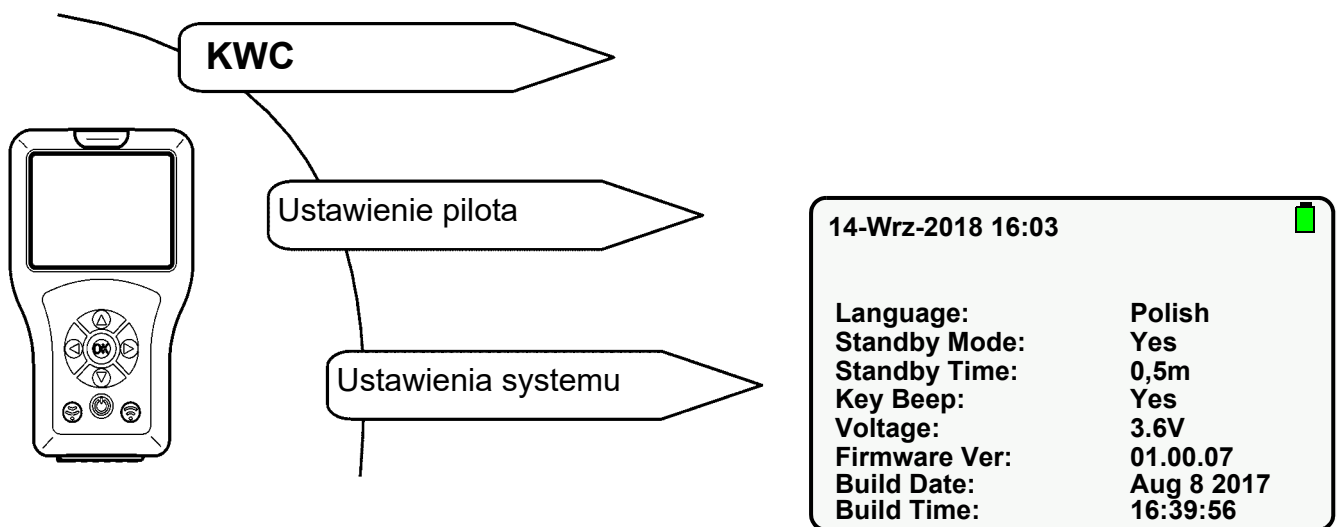

12.1 Wybrać parametr przyciskami „ ”.

12.2 Ustawić parametr przyciskami „”.

12.3 Potwierdzić przyciskiem „OK”.

- Ustawienia zostają zapisane.

Ważne!

W trybie czuwania oszczędzana jest energia.

13. Tryb pamięci USB

Tryb pamięci USB łączy pilota za pomocą przewodu USB z komputerem. Istnieje możliwość zapisywania danych

- na pilocie (np. nowe oprogramowanie sprzętowe) lub
- wczytywania ich z pilota (np. dane statystyki).

Ważne!

Zanim pilot zostanie rozpoznany na komputerze jako napęd zewnętrzny, należy przestawić go do trybu pamięci.

Aby przejść do ekranu docelowego, należy wybrać następujące punkty menu:

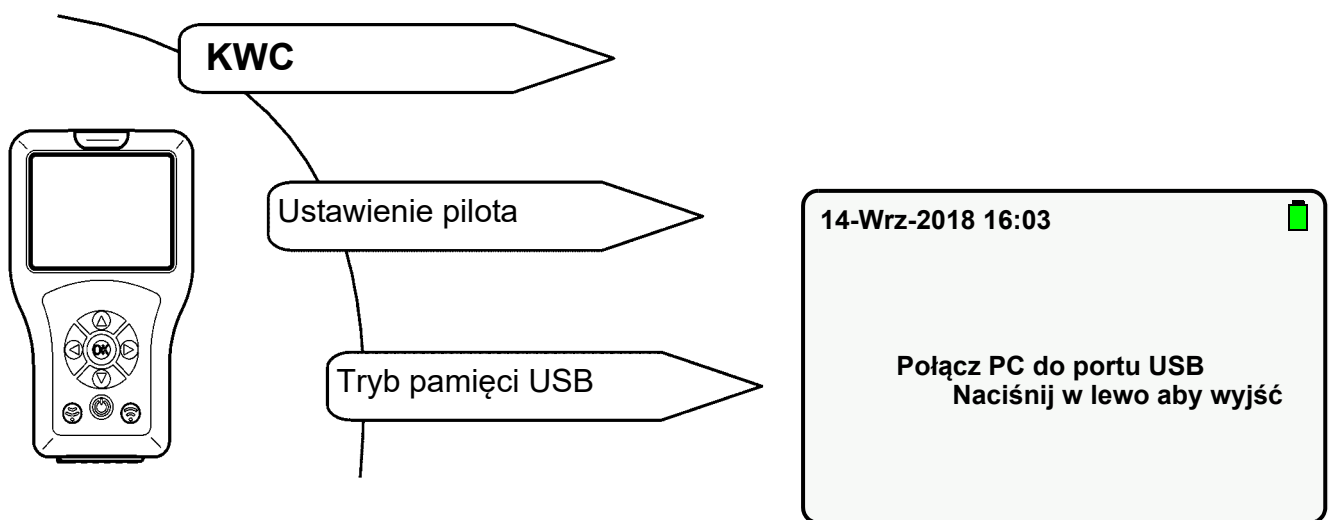

13.1 Włożyć przewód USB do pilota i komputera.

13.2 Pojawi się następujący ekran:



- Pilot wyświetli się na komputerze jako wymienny nośnik danych.

14. Aktualizacja oprogramowania

W menu „Aktualizacja oprogramowania” wybiera się i instaluje nową wersję oprogramowania na pilocie (patrz rozdział 12).

14.1 Połączyć pilot z komputerem (siehe [Kapitel 13](#)).

14.2 Nowy plik oprogramowania zapisać w głównym katalogu wymiennego nośnika danych.

14.3 Aby przejść do ekranu docelowego, należy wybrać następujące punkty menu:

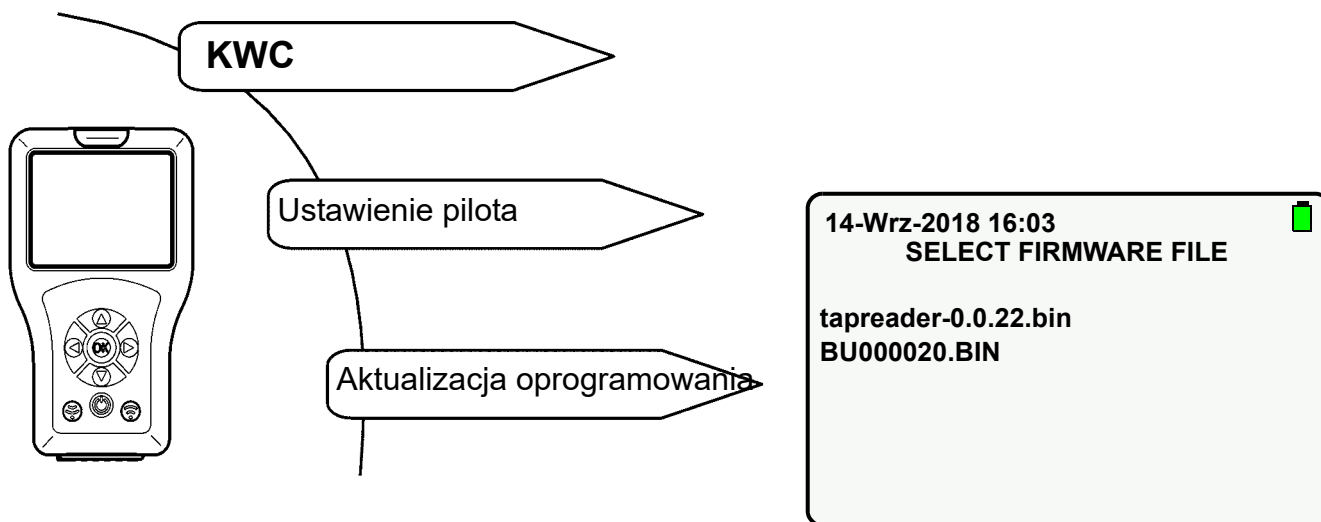

14.4 Nowo dodaną aktualizację oprogramowania wybrać przyciskami „▲▼”.

14.5 Potwierdzić przyciskiem „OK”.

14.6 Wykonywać instrukcje na ekranie.

15. Odczyt ustawień

Odczytywane są aktualne ustawienia armatury oraz importowane do pilota i wyświetlane.

Aby przejść do ekranu docelowego, należy wybrać następujące punkty menu:

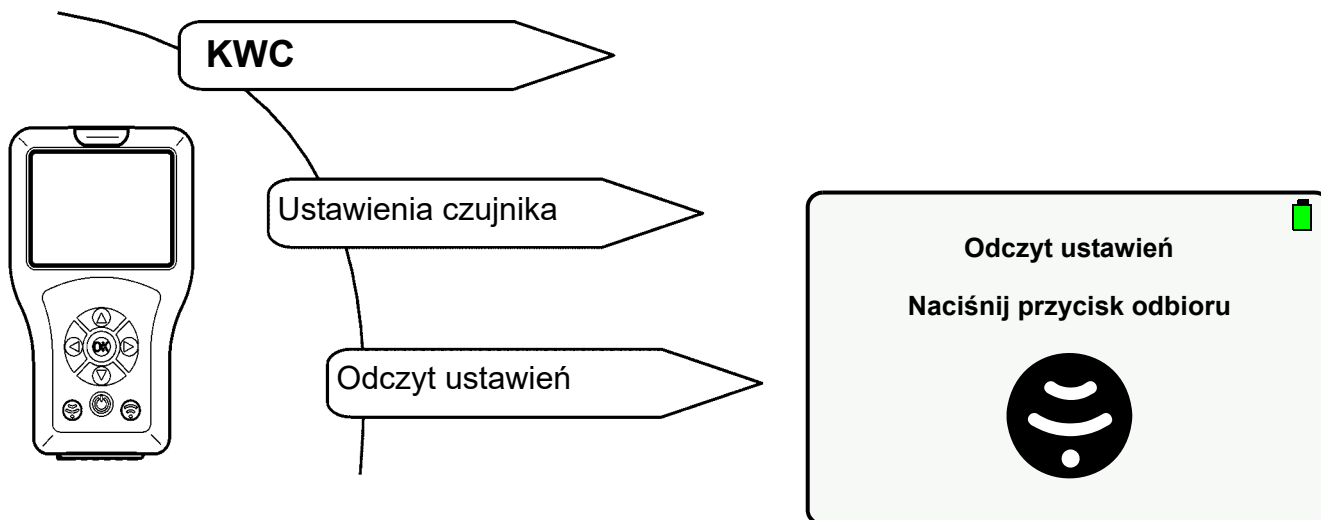

15.1 Nacisnąć przycisk .

- Parametry są odczytywane.

Jeśli nie udało się nawiązać połączenia, pojawi się następujący ekran:

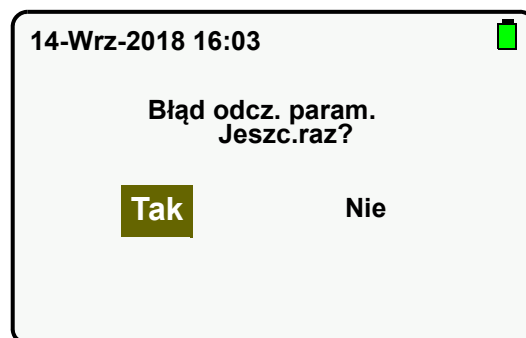

15.2 Zatwierdzić proces „Tak”.

- Ustawienia są odczytywane.

16. Zapis ustawień

Zmienione ustawienia armatury można zapisać w pilocie.

Aby przejść do ekranu docelowego, należy wybrać następujące punkty menu:

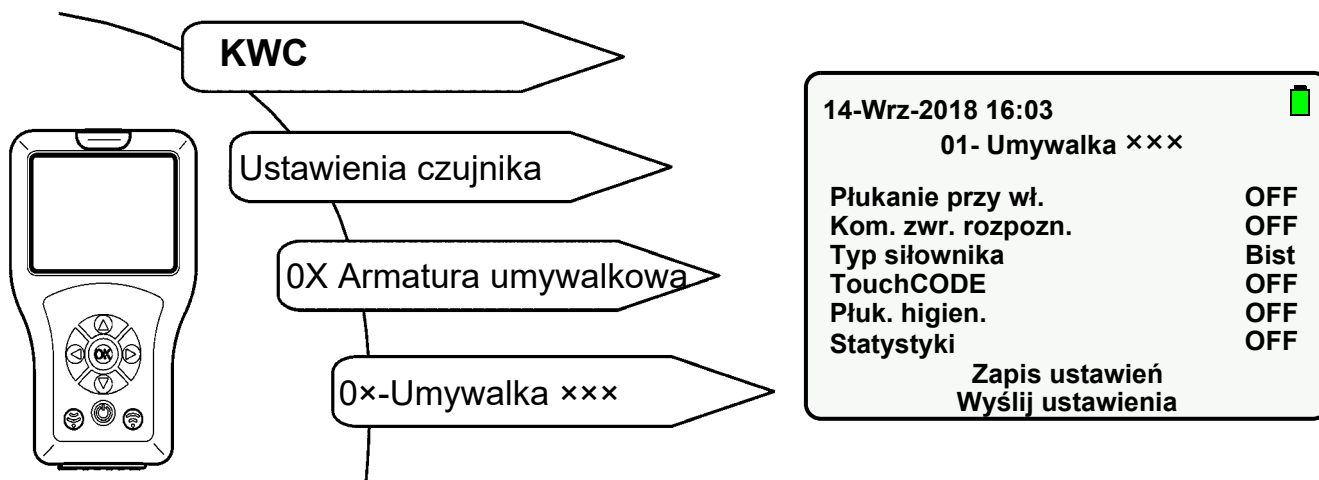

16.1 Przyciskami „▲▼” przejść do „Zapis ustawień”.

16.2 Potwierdzić przyciskiem „OK”.

- Ustawienia zostają zapisane.

17. Wyświetlenie zapisanych ustawień

Aby przejść do ekranu docelowego, należy wybrać następujące punkty menu:

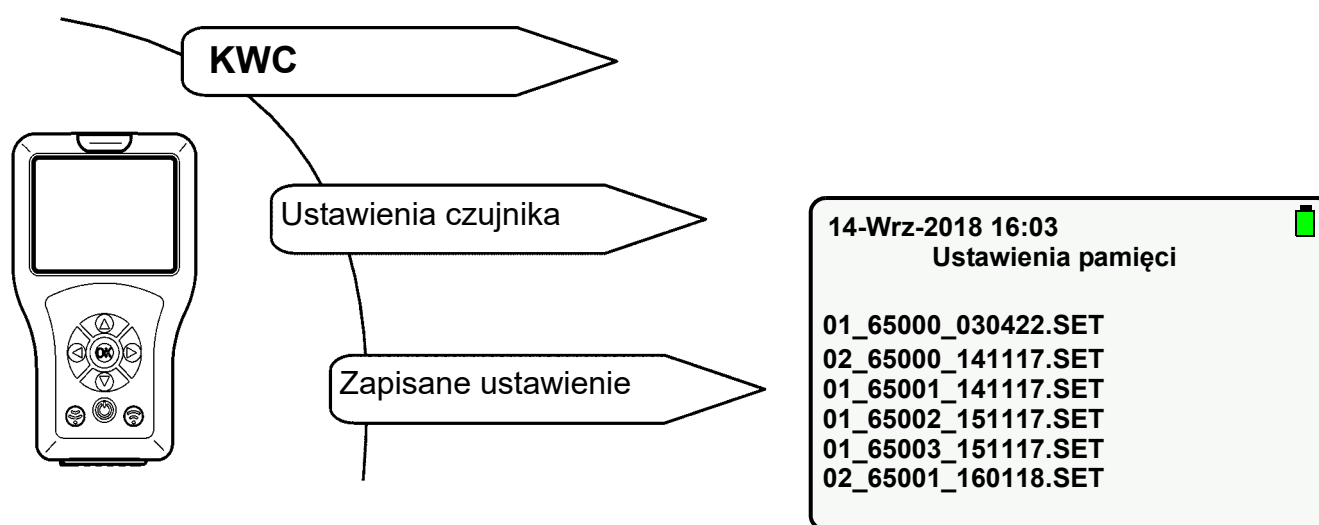

17.1 Odpowiednie ustawienie wybrać przyciskami „▲▼”.

17.2 Potwierdzić przyciskiem „OK”.

- Ustawienia są importowane do pilota i wyświetlane.

18. Wysyłanie ustawień

Aktualne ustawienia pilota można wysłać do armatury osobno lub w całości.

Wysyłanie poszczególnych ustawień

18.1 Zmienić ustawienie parametrów (patrz np. [Kapitel 20](#) do [Kapitel 23](#)).

18.2 Nacisnąć przycisk  .

Wysyłanie ustawień w całości

18.3 Aby przejść do ekranu docelowego, należy wybrać następujące punkty menu:

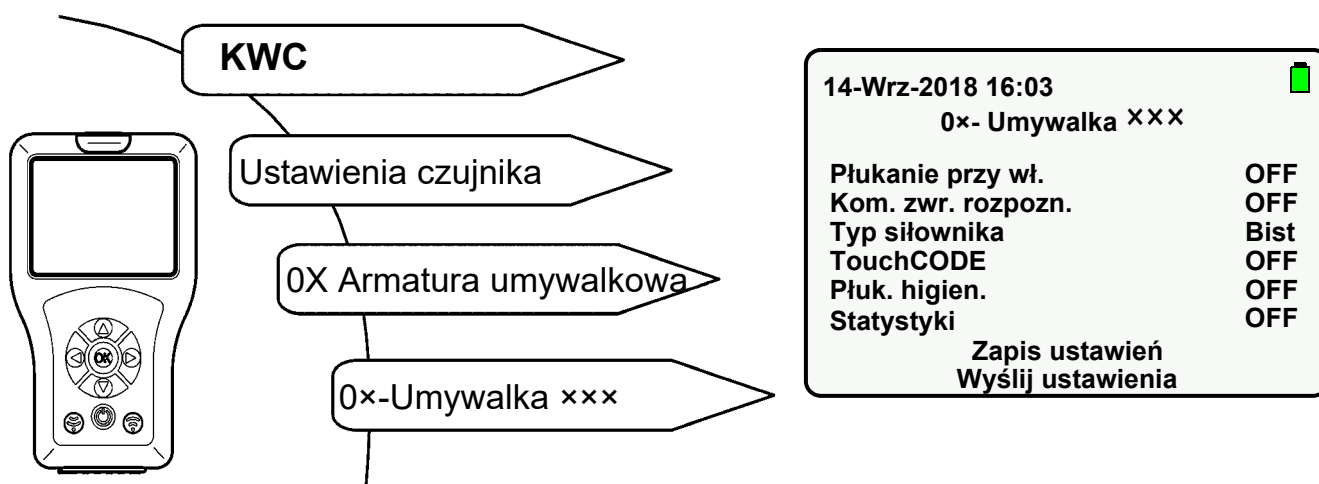

18.4 Przyciskami „▲▼” przejść do „Wyślij ustawienia”.

18.5 Potwierdzić przyciskiem „OK”.

- Wszystkie ustawienia zostają wysłane do armatury.

19. Usunięcie zapisanych ustawień

Jeśli potrzebne jest miejsce w pamięci lub ustawienia nie są już potrzebne, odpowiednie pliki można usunąć.

Usuwanie ustawień za pomocą wyświetlacza

19.1 Aby przejść do ekranu docelowego, należy wybrać następujące punkty menu:

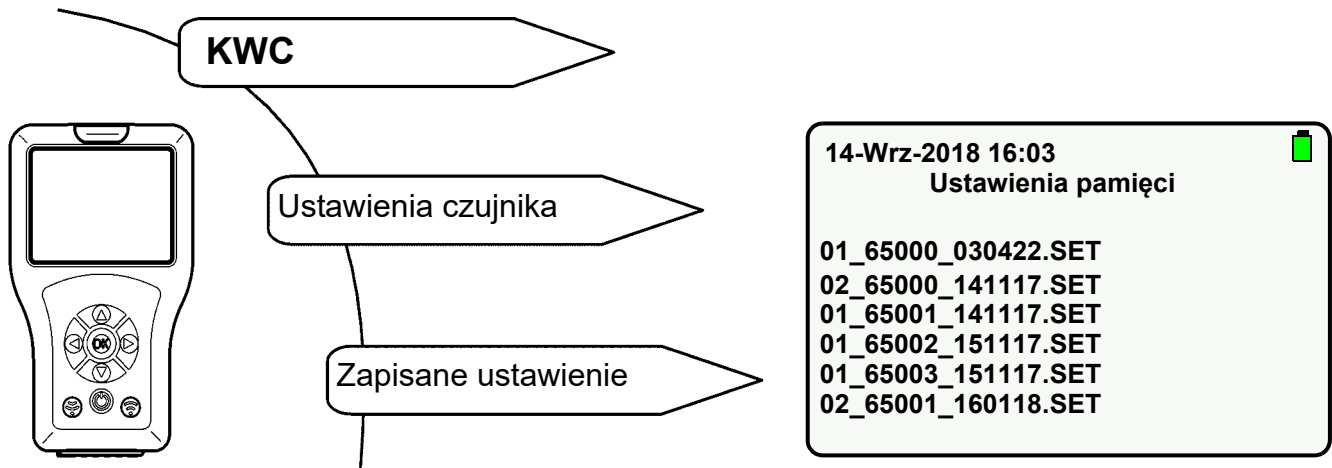

19.2 Usuwane ustawienie wybrać przyciskami „▲▼”.

19.3 Przytrzymać wciśnięty przycisk „OK”, aż pojawi się następujący ekran:

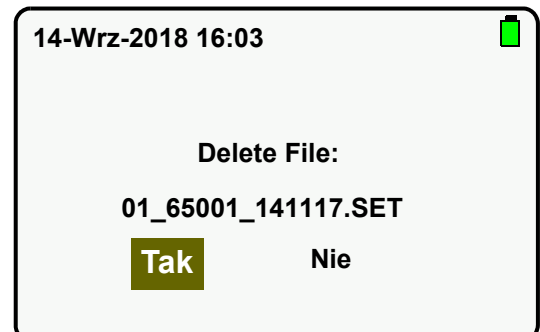

19.4 Zatwierdzić proces „Tak”.

- Ustawienie zostaje usunięte.

Usuwanie ustawień za pomocą trybu pamięci USB

19.5 Połączyć pilot z komputerem (siehe [Kapitel 13](#)).

19.6 Usunąć wybrany plik w folderze „FR_SETTINGS”.

20. Ustawianie czasu wypływu

Ważne!

Czas wypływu aktywny jest tylko w trybie przycisku.

Czas wypływu to czas, w którym woda wypływa po uruchomieniu armatury.

Aby przejść do ekranu docelowego, należy wybrać następujące punkty menu:

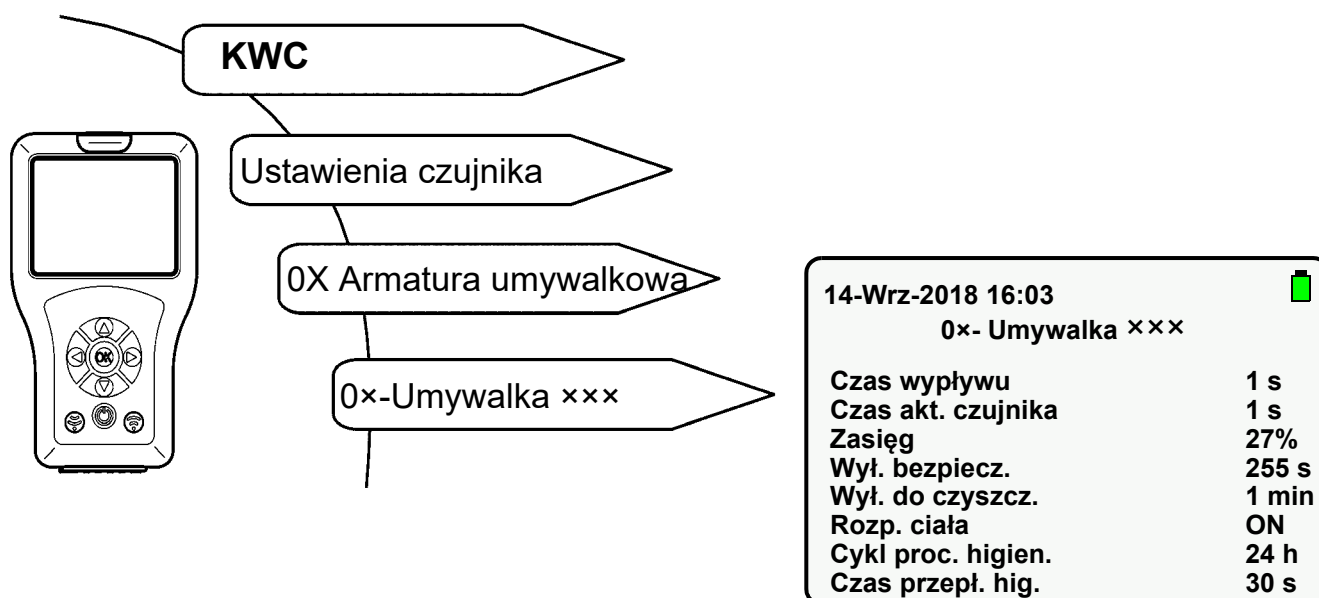

20.1 Wybrać „Czas wypływu” przyciskami „▲▼”.

20.2 Nacisnąć przycisk „OK”.

20.3 Przyciskami „▲▼” ustawić „Czas wypływu” (1-255 s).

20.4 Potwierdzić przyciskiem „OK”.

20.5 Nacisnąć przycisk .

- Zmieniony parametr zostanie wysłany do armatury.

21. Ustawianie czasu akt. czujnika

Ważne!

Czas akt. czujnika aktywny jest tylko w trybie czujnika.

Czas akt. czujnika jest to czas, w którym woda wypływa po opuszczeniu obszaru detekcji.

Aby przejść do ekranu docelowego, należy wybrać następujące punkty menu:

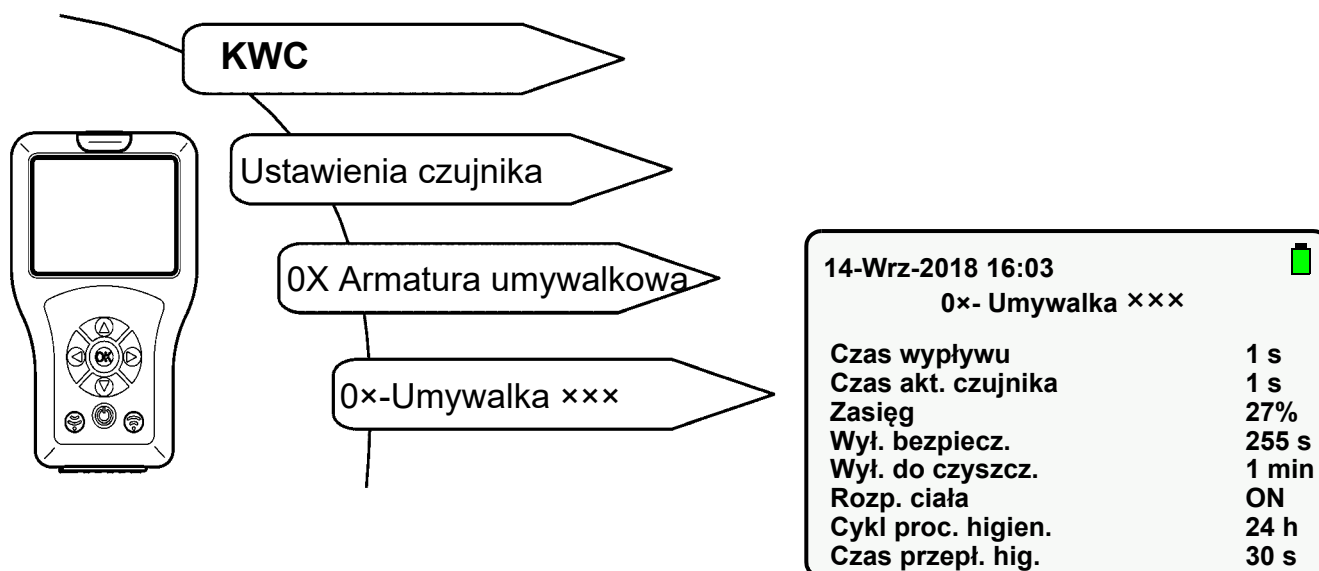

21.1 Wybrać „Czas akt. czujnika” przyciskami „ ▲▼ ”.

21.2 Nacisnąć przycisk „OK”.

21.3 Przyciskami „ ▲▼ ” ustawić „Czas akt. czujnika” (1-255 s).

21.4 Potwierdzić przyciskiem „OK”.

21.5 Nacisnąć przycisk .

- Zmieniony parametr zostanie wysłany do armatury.

22. Ustawianie zasięgu

Zasięg wskazuje odległość, w której czujnik może rozpoznać ciało. Zasięg można ustawić w przedziale od 0 do 100%.

- W przypadku linii armatury F3 100% odpowiada ok. 300 mm.
- W przypadku linii armatury F5 100% odpowiada ok. 700 mm.

Aby przejść do ekranu docelowego, należy wybrać następujące punkty menu:

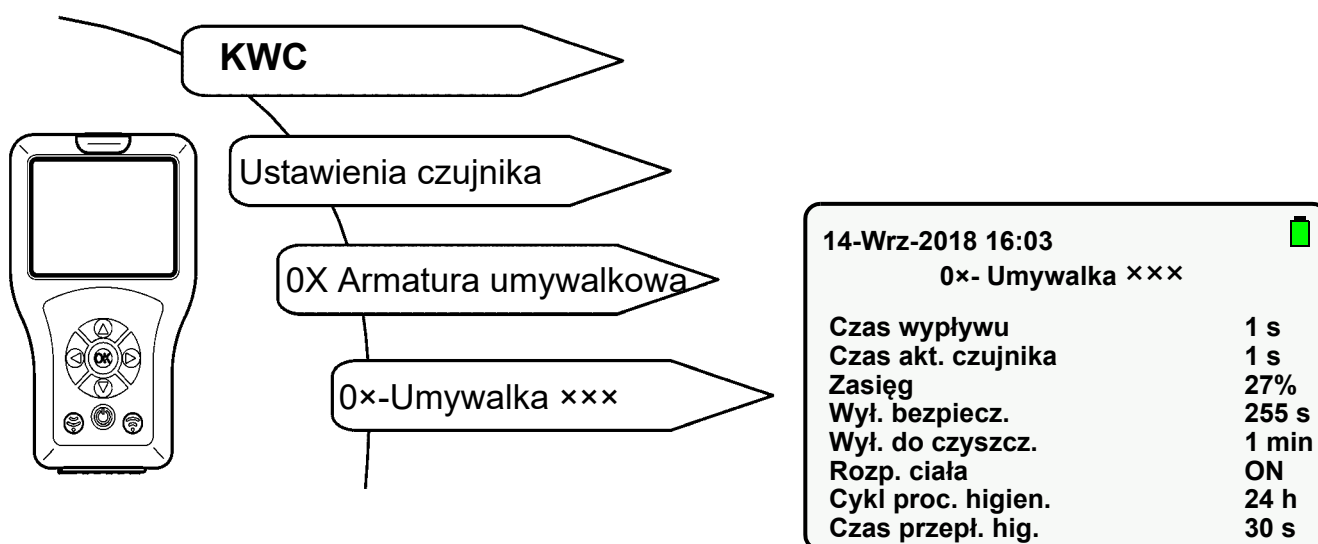

22.1 Wybrać „Zasięg” przyciskami „▲▼”.

22.2 Nacisnąć przycisk „OK”.

22.3 Przyciskami „▲▼” ustawić „Zasięg” (0-100%).

22.4 Potwierdzić przyciskiem „OK”.

22.5 Nacisnąć przycisk .

- Zmieniony parametr zostanie wysłany do armatury.

23. Ustawianie trybu pracy

Można ustawić następujące tryby pracy:

- ON
- OFF (armatura reaguje tylko na pilot)
- STB (armatura reaguje tylko na pilot i wykonywane jest płuk. higien., jeśli funkcja ta jest aktywowana).

Aby przejść do ekranu docelowego, należy wybrać następujące punkty menu:

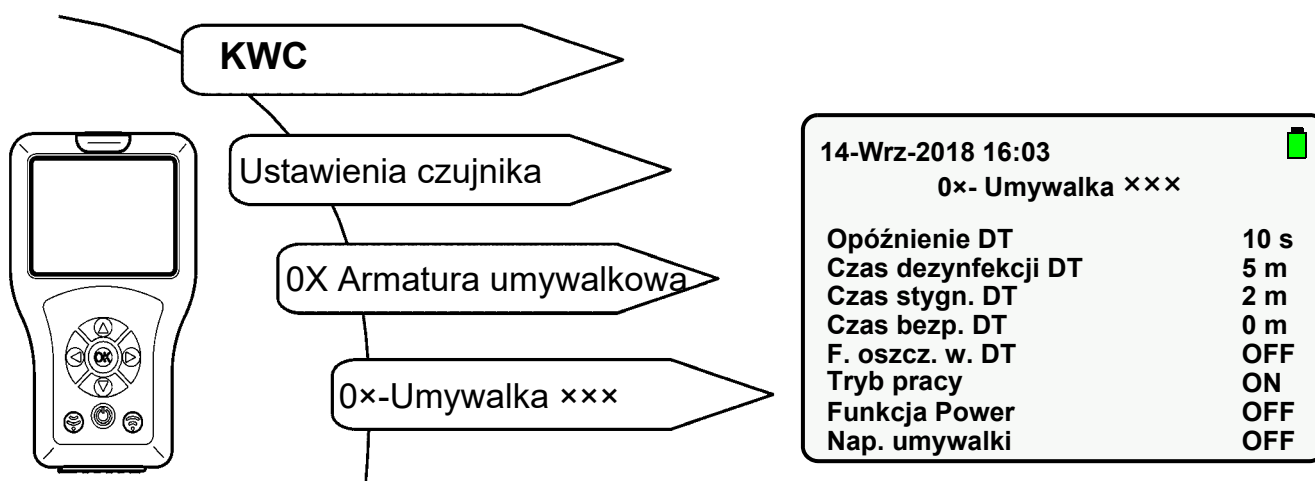

23.1 Wybrać „Tryb pracy” przyciskami „▲▼”.

23.2 Nacisnąć przycisk „OK”.

23.3 Wybrać „Tryb pracy” przyciskami „▲▼” (ON, OFF, STB).

23.4 Potwierdzić przyciskiem „OK”.

23.5 Nacisnąć przycisk .

- Zmieniony parametr zostanie wysłany do armatury.

24. Aktywowanie funkcji Power

👉 Funkcja ta powoduje wyższe zużycie energii przez armaturę.

Jeśli aktywowana jest funkcja Power, obszar detekcji jest sprawdzany przez czujnik armatury ok. 10 razy częściej.

Aby przejść do ekranu docelowego, należy wybrać następujące punkty menu:

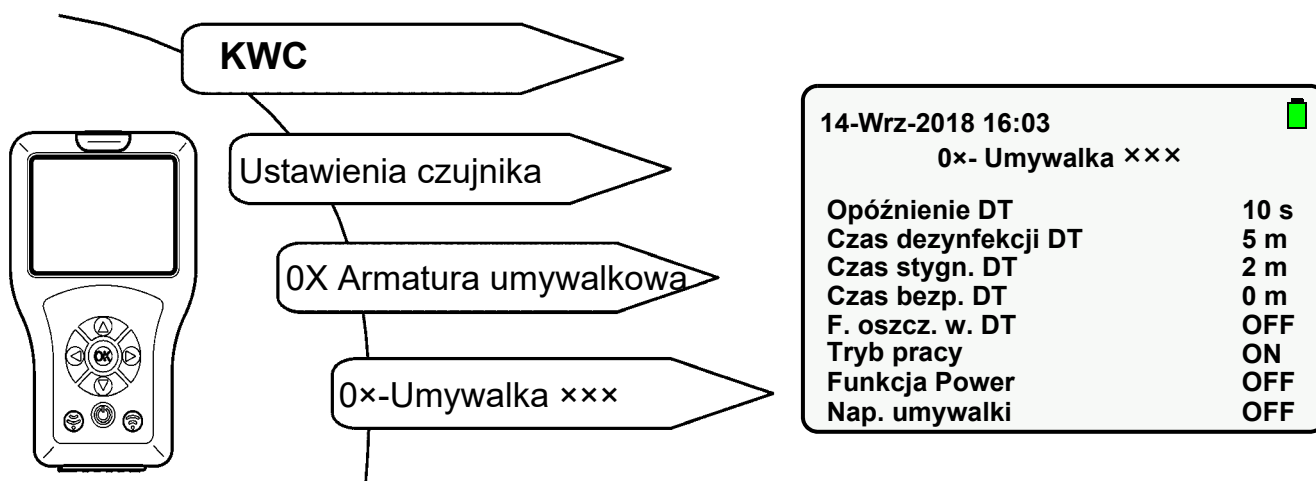

24.1 Przyciskami „▲▼” wybrać „Funkcja Power”.

24.2 Nacisnąć przycisk „OK”.

24.3 Przyciskami „▲▼” ustawić „Funkcja Power” na „ON”.

24.4 Potwierdzić przyciskiem „OK”.

24.5 Nacisnąć przycisk .

- Zmieniony parametr zostanie wysłany do armatury.

25. Aktywowanie płukania przy wł.

Jeśli aktywowane jest płukanie przy wł., armatura jest płukana po włączeniu napięcia. Czas wypływu odpowiada tu ustawionemu czasowi wypływu lub czasowi akt. czujnika.

Aby przejść do ekranu docelowego, należy wybrać następujące punkty menu:

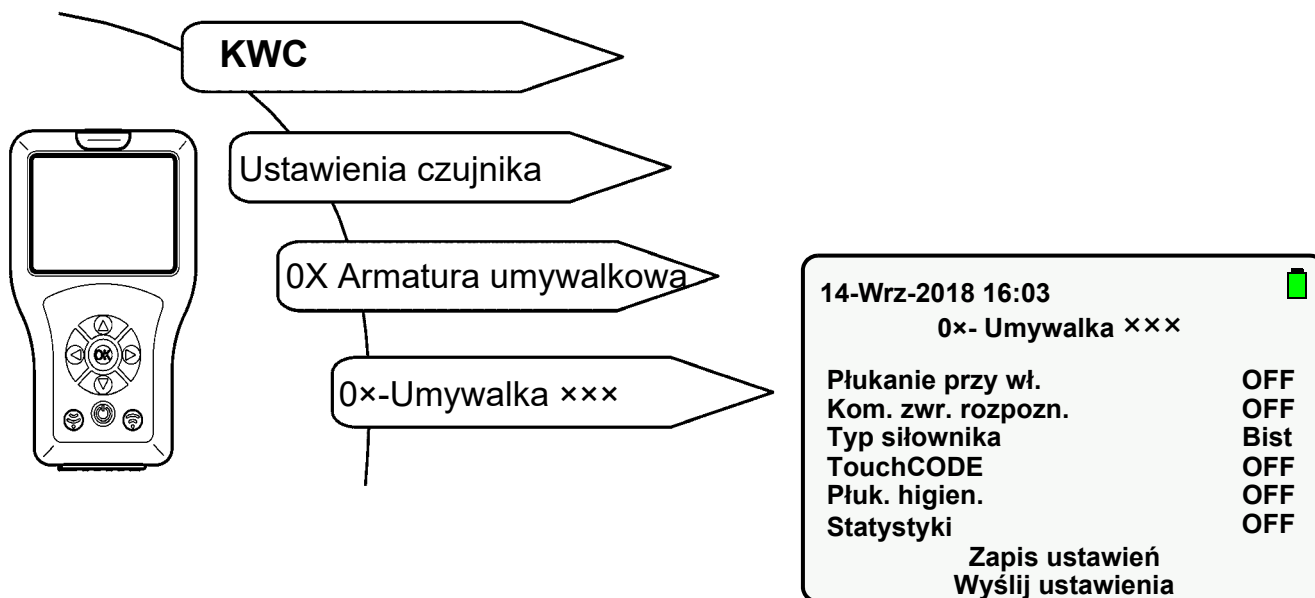

25.1 Przyciskami „▲▼” wybrać „Płukanie przy wł.”.

25.2 Nacisnąć przycisk „OK”.

25.3 „Płukanie przy wł.” ustawić przyciskami „▲▼” na „ON”.

25.4 Potwierdzić przyciskiem „OK”.

25.5 Nacisnąć przycisk .

- Zmieniony parametr zostanie wysłany do armatury.

26. Aktywowanie TouchCODE

Jeśli aktywowana jest funkcja TouchCode, można

- po włączeniu napięcia w ciągu minuty włączyć lub wyłączyć ręcznie płukanie higieniczne (siehe [Kapitel 36.](#)).
- Uruchomić funkcję nap. umywalki (praca ciągła) (siehe [Kapitel 33.](#))

Aby przejść do ekranu docelowego, należy wybrać następujący punkt menu:

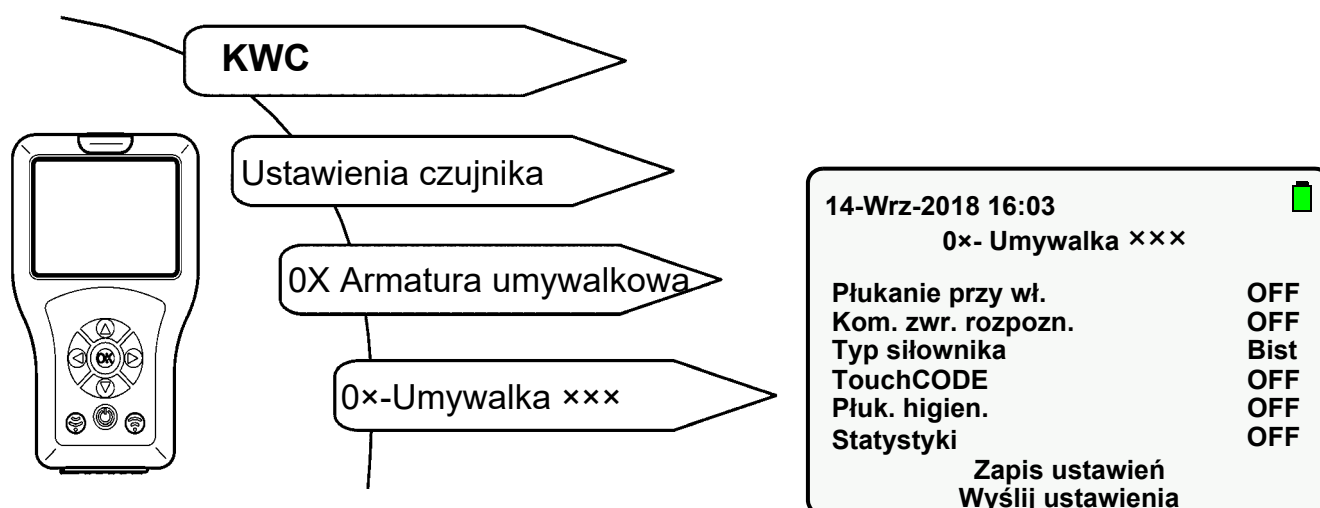

26.1 Wybrać „TouchCode” przyciskami „▲▼”.

26.2 Nacisnąć przycisk „OK”.

26.3 „TouchCODE” ustawić przyciskami „▲▼” na „ON”.

26.4 Potwierdzić przyciskiem „OK”.

26.5 Nacisnąć przycisk .

- Zmieniony parametr zostanie wysłany do armatury.

27. Ustawianie funkcji wyłączenia na czas czyszczenia

Jeśli aktywowane jest wyłączenie na czas czyszczenia, w podanym czasie armatura reaguje tylko na pilot.

Aby przejść do ekranu docelowego, należy wybrać następujące punkty menu:

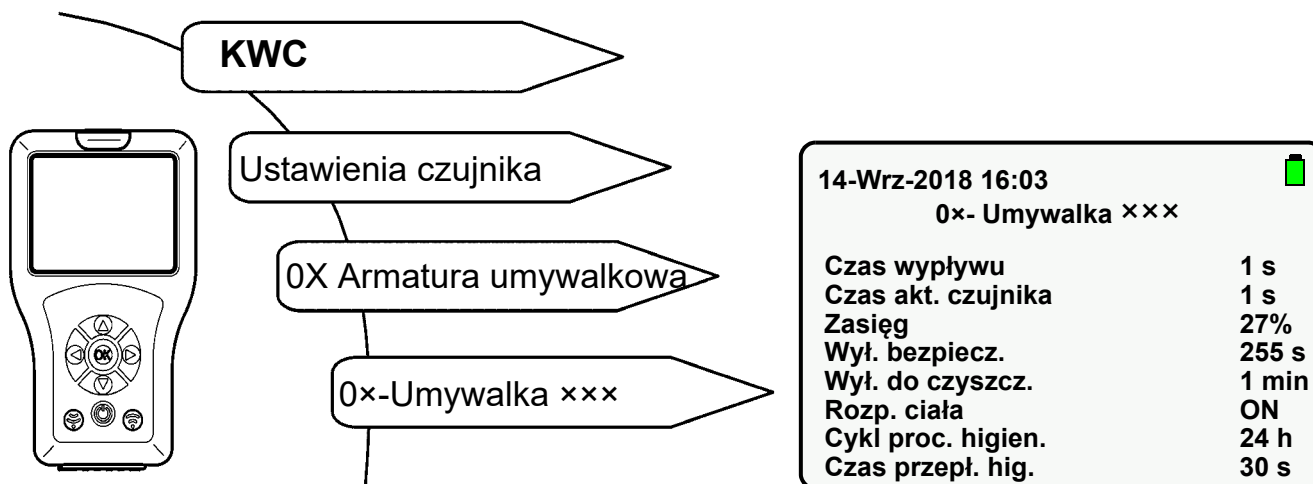

27.1 Wybrać „Wył. do czyszcz.” przyciskami „▲▼”.

27.2 Nacisnąć przycisk „OK”.

27.3 Przyciskami „▲▼” ustawić „Czas wyłączenia” (1-255 min).

27.4 Potwierdzić przyciskiem „OK”.

27.5 Nacisnąć przycisk .

- Zmieniony parametr zostanie wysłany do armatury.

28. Włączanie wyłączenia do czyszczenia

Jeśli aktywowane jest wyłączenie na czas czyszczenia, w podanym czasie armatura reaguje tylko na pilot.

Aby przejść do ekranu docelowego, należy wybrać następujące punkty menu:

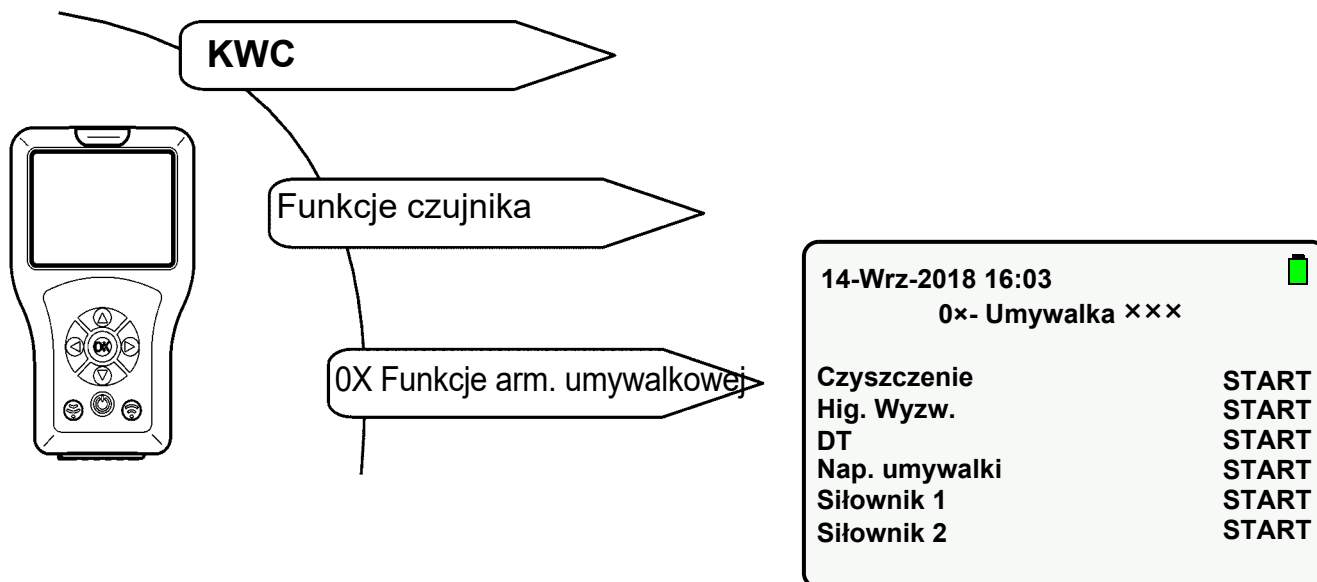

28.1 Wybrać „Czyszczenie” przyciskami „▲▼”.

28.2 Nacisnąć przycisk „OK”.

28.3 „Czyszczenie” ustawić przyciskami „▲▼” na „START”.

28.4 Potwierdzić przyciskiem „OK”.

28.5 Nacisnąć przycisk

- Armatura jest dezaktywowana na ustawiony czas.
- Dioda LED czujnika miga co 10 s na zielono.

Wykonywana jest tylko wybrana czynność.

Funkcję wył. do czyszcz. można zatrzymać wcześniej.

28.6 Wybrać „Czyszczenie” przyciskami „▲▼”.

28.7 Nacisnąć przycisk „OK”.

28.8 „Czyszczenie” ustawić przyciskami „▲▼” na „STOP”.

28.9 Potwierdzić przyciskiem „OK”.

28.10 Nacisnąć przycisk

- Wyłączenie do czyszczenia jest zatrzymywane.

29. Ustawianie wyłączenia bezpieczeństwa

Podczas ciągłego wykrywania optycznego armatura wyłącza się po ustawionym czasie.

Aby przejść do ekranu docelowego, należy wybrać następujące punkty menu:

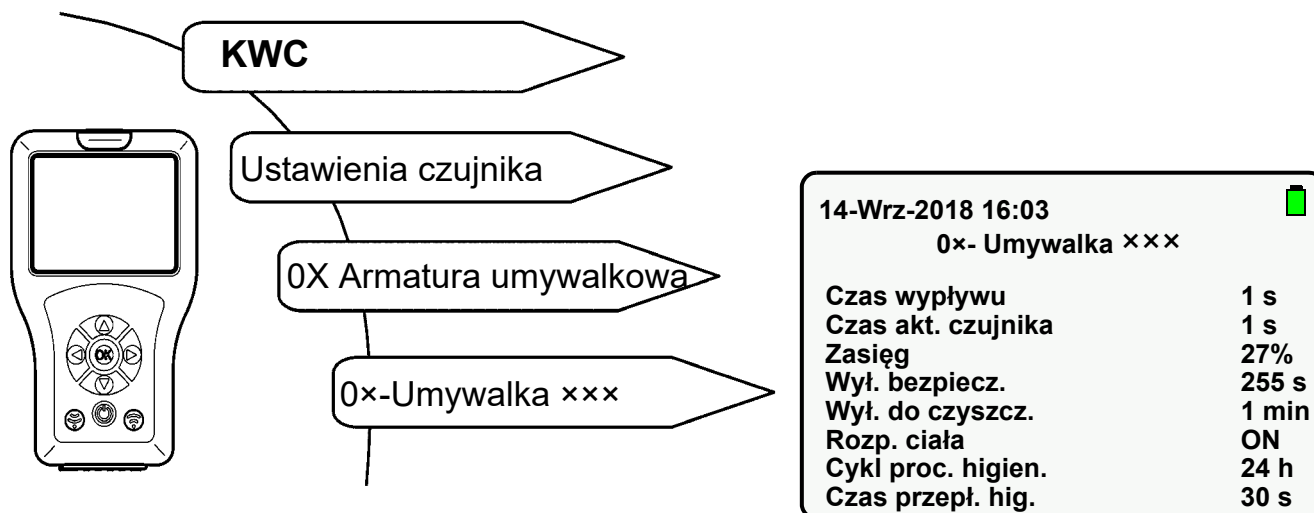

29.1 Wybrać „Wyłączenie bezpieczeństwa” przyciskami „▲▼”.

29.2 Nacisnąć przycisk „OK”.

29.3 Przyciskami „▲▼” ustawić „Czas wyłączenia” (1-255 s).

29.4 Potwierdzić przyciskiem „OK”.

29.5 Nacisnąć przycisk .

- Zmieniony parametr zostanie wysłany do armatury.

30. Wyłączanie armatury

Armaturę można na stałe wyłączyć.

Odpowiada to trybowi pracy OFF. (siehe [Kapitel 23.](#)).

31. Włączanie funkcji napełniania umywalki

Jeśli aktywowana jest funkcja napełniania umywalki, można za pomocą pilota uruchomić napełnianie umywalki (praca ciągła).

Jeśli aktywowane są funkcje napełniania umywalki i TouchCODE, można po włączeniu napięcia po upływie jednej minuty uruchomić ręcznie napełnianie umywalki (praca ciągła) (patrz instrukcja armatury).

Aby przejść do ekranu docelowego, należy wybrać następujące punkty menu:

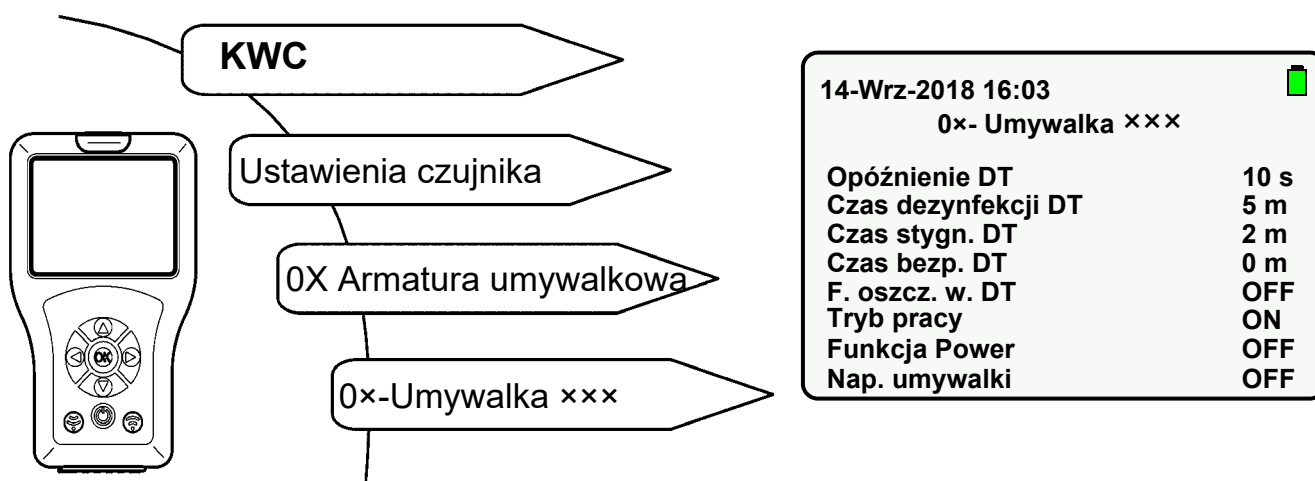

- 31.1 Wybrać „Nap. umywalki” przyciskami „▲▼”.
- 31.2 Nacisnąć przycisk „OK”.
- 31.3 „Nap. umywalki” ustawić przyciskami „▲▼” na „ON”.
- 31.4 Potwierdzić przyciskiem „OK”.
- 31.5 Nacisnąć przycisk  .
 - Zmieniony parametr zostanie wysłany do armatury.

32. Ustawianie napełniania umywalki / wypływu ciągłego

Czas napełniania umywalki jest to czas, w którym woda wypływa po uruchomieniu funkcji napełniania umywalki.

Aby przejść do ekranu docelowego, należy wybrać następujące punkty menu:

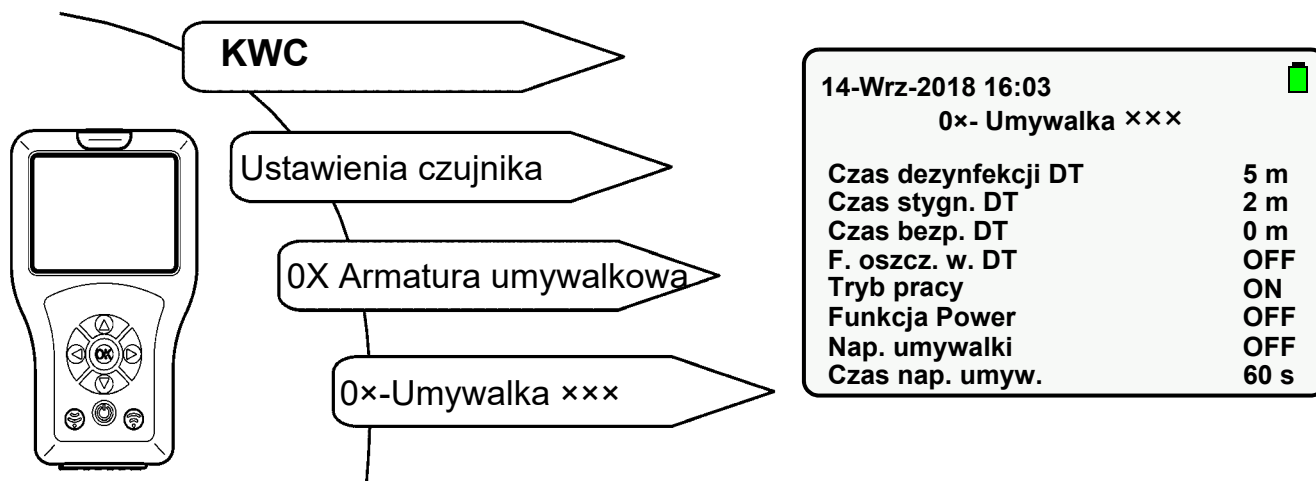

32.1 Wybrać „Czas nap. umyw.” przyciskami „▲▼”.

32.2 Nacisnąć przycisk „OK”.

32.3 Przyciskami „▲▼” ustawić „Czas nap. umyw.” (0-255 s).

32.4 Potwierdzić przyciskiem „OK”.

32.5 Nacisnąć przycisk .

- Zmieniony parametr zostanie wysłany do armatury.

33. Uruchamianie napełniania umywalki / wypływu ciągłego

Jeśli uruchomiona jest funkcja napełniania umywalki, w ustawionym czasie wypływa woda.

Aby przejść do ekranu docelowego, należy wybrać następujące punkty menu:

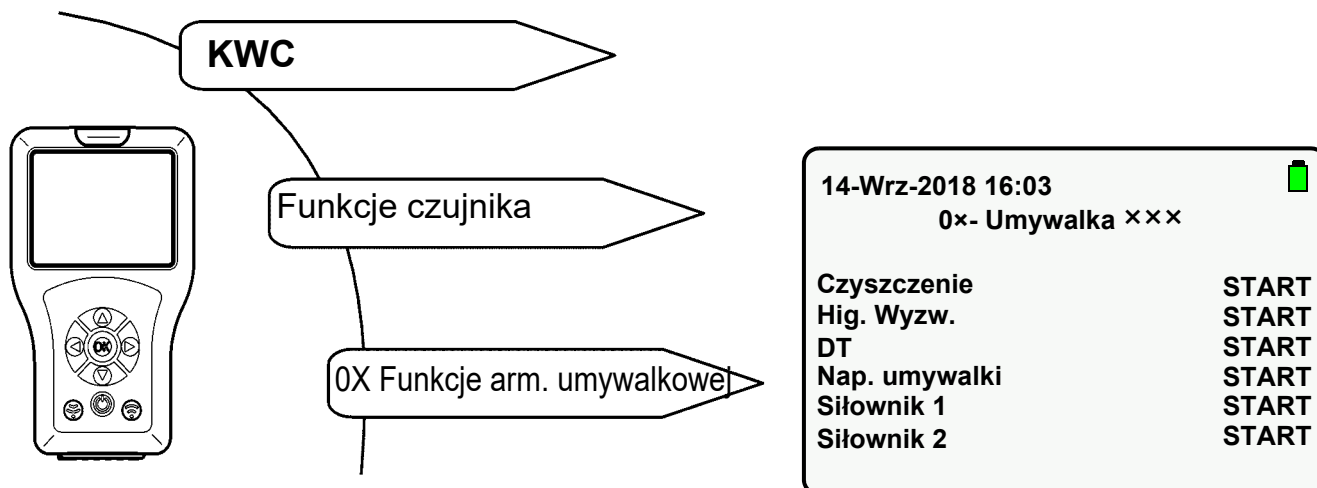

33.1 Wybrać „Nap. umywalki” przyciskami „▲▼”.

33.2 Nacisnąć przycisk „OK”.

33.3 „Nap. umywalki” ustawić przyciskami „▲▼” na „START”.

33.4 Potwierdzić przyciskiem „OK”.

33.5 Nacisnąć przycisk .

- Woda wypływa w ustawionym czasie.

 Wykonywana jest tylko wybrana czynność.

 Funkcję nap. umywalki można zatrzymać wcześniej.

33.6 Wybrać „Nap. umywalki” przyciskami „▲▼”.

33.7 Nacisnąć przycisk „OK”.

33.8 „Nap. umywalki” ustawić przyciskami „▲▼” na „STOP”.

33.9 Potwierdzić przyciskiem „OK”.

33.10 Nacisnąć przycisk .

- Funkcja nap. umywalki / wypływ ciągły zostaje zatrzymana.

34. Włączanie komunikatu zwrotnego rozpoznania

Jeśli aktywowana jest funkcja komunikatu zwrotnego rozpoznania, ciało jest wykrywane w obszarze detekcji.

Jeśli w obszarze detekcji zostanie wykryte ciało,

- dioda LED czujnika świeci się na zielono.
- armatura zostaje uruchomiona.

Aby przejść do ekranu docelowego, należy wybrać następujące punkty menu:

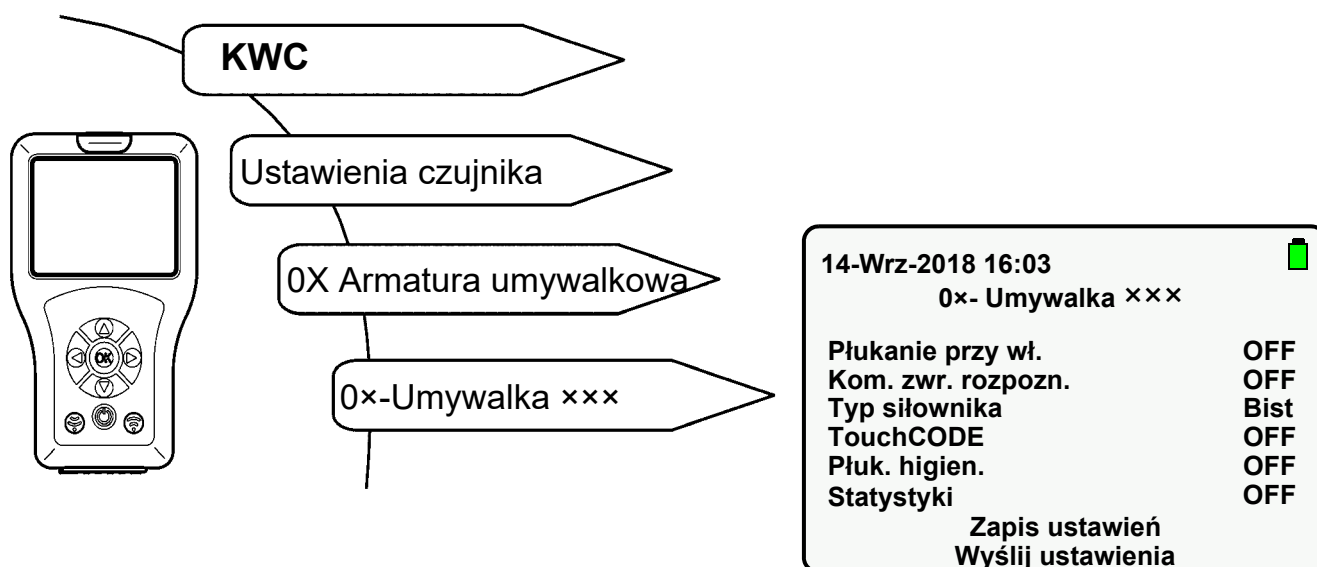

34.1 Przyciskami „▲▼” wybrać „Kom. zwr. rozpozn.”.

34.2 Nacisnąć przycisk „OK”.

34.3 „Kom. zwr. rozpozn.” ustawić przyciskami „▲▼” na „ON”.

34.4 Potwierdzić przyciskiem „OK”.

34.5 Nacisnąć przycisk .

- Zmieniony parametr zostanie wysłany do armatury.

35. Włączanie rozpoznanie ciała

👉 Funkcja ta jest dostępna tylko w linii armatury F5.

Jeśli aktywowana jest funkcja rozpoznania ciała, ciało jest wykrywane w obszarze detekcji z maks. 700 mm.

Jeśli w obszarze detekcji zostanie wykryte ciało,

- dioda LED czujnika świeci się na zielono.
- armatura nie zostaje uruchomiona.

Aby przejść do ekranu docelowego, należy wybrać następujące punkty menu:

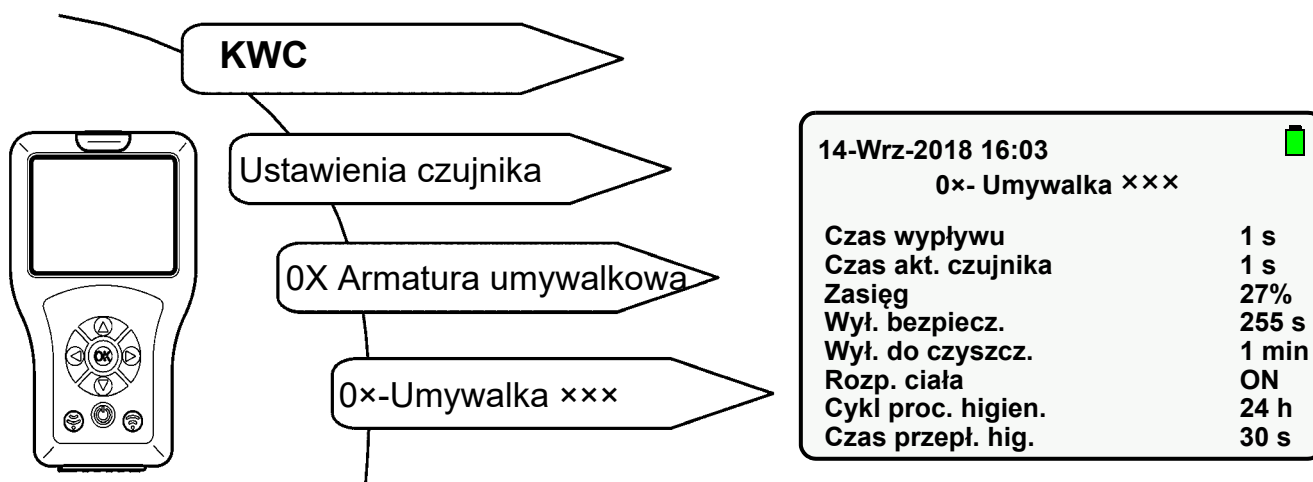

35.1 Wybrać „Rozp. ciała” przyciskami „▲▼”.

35.2 Nacisnąć przycisk „OK”.

35.3 „Rozp. ciała” ustawić przyciskami „▲▼” na „ON”.

35.4 Potwierdzić przyciskiem „OK”.

35.5 Nacisnąć przycisk .

- Zmieniony parametr zostanie wysłany do armatury.

36. Włączanie / wyłączanie płukania higienicznego

Jeśli aktywowana jest funkcja płukania higienicznego, woda wypływa według ustawionej częstotliwości po ostatnim użyciu przez ustawiony czas.

Aby przejść do ekranu docelowego, należy wybrać następujące punkty menu:

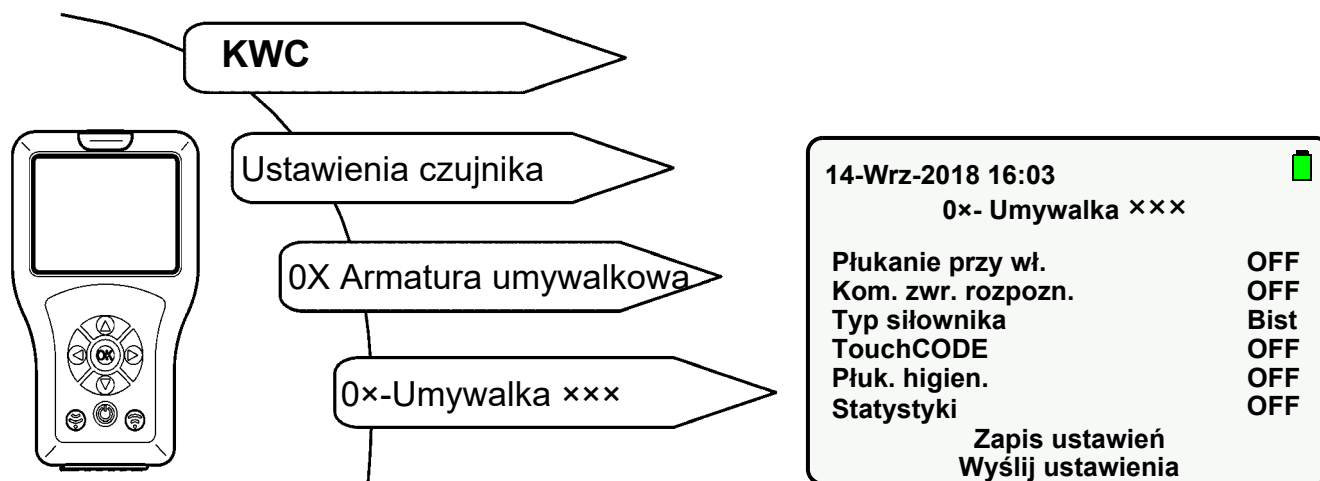

36.1 Wybrać „Płukanie higieniczne” przyciskami „▲▼”.

36.2 Nacisnąć przycisk „OK”.

36.3 „Płukanie higieniczne” ustawić przyciskami „▲▼” na „ON” lub „OFF”.

36.4 Potwierdzić przyciskiem „OK”.

36.5 Nacisnąć przycisk .

- Zmieniony parametr zostanie wysłany do armatury.

37. Ustawianie cyklu proc. higien.

Armatura F3/F5

Cykl proc. higien. jest to czas, po którym armatura automatycznie uruchamia się po ostatnim użyciu.

Jednostka higieny ACLM

Cykl proc. higien. jest to czas, po którym armatura automatycznie uruchamia się po ostatnim płukaniu higienicznym.

Aby przejść do ekranu docelowego, należy wybrać następujące punkty menu:

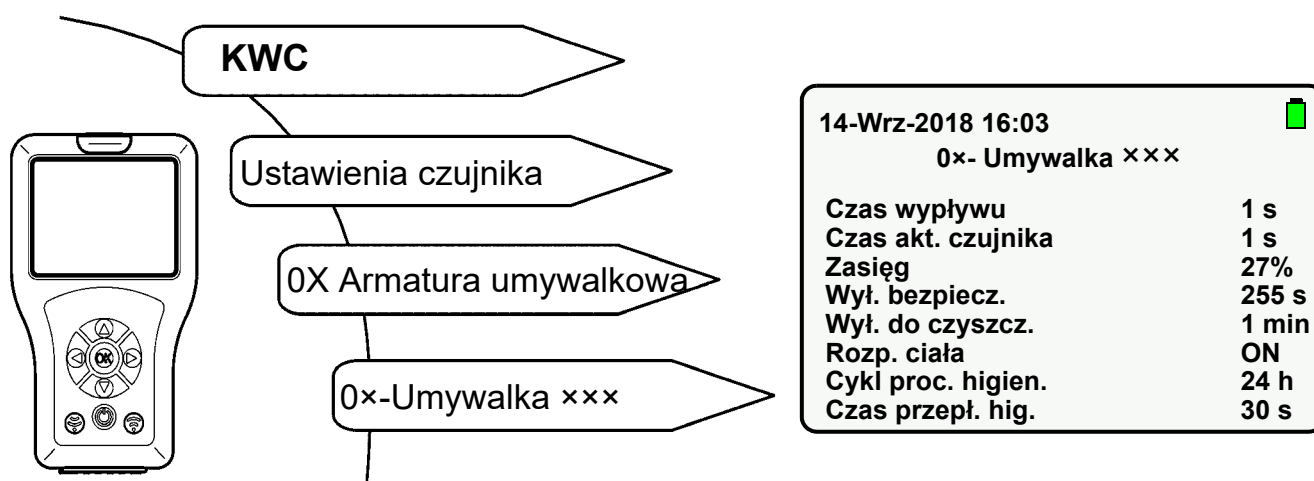

37.1 Przyciskami „▲▼” wybrać „Cykl proc. higien.”.

37.2 Nacisnąć przycisk „OK”.

37.3 Przyciskami „▲▼” ustawić „Cykl proc. higien.” (0-255 h).

37.4 Potwierdzić przyciskiem „OK”.

37.5 Nacisnąć przycisk .

- Zmieniony parametr zostanie wysłany do armatury.

38. Ustawianie czasu przepł. hig.

Czas przepł. hig. jest to czas, przez który wypływa woda po uruchomieniu płukania higienicznego.

Aby przejść do ekranu docelowego, należy wybrać następujące punkty menu:

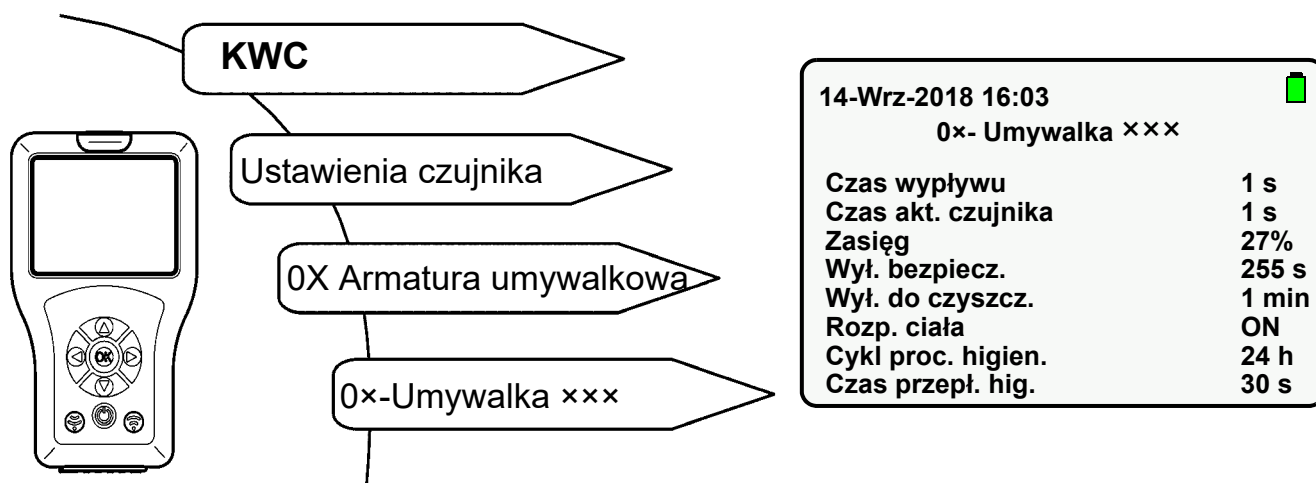

38.1 Przyciskami „▲▼” wybrać „Czas przepł. hig.”.

38.2 Nacisnąć przycisk „OK”.

38.3 Przyciskami „▲▼” ustawić „Czas przepł. hig.” (0-255 s).

38.4 Potwierdzić przyciskiem „OK”.

38.5 Nacisnąć przycisk .

- Zmieniony parametr zostanie wysłany do armatury.

39. Uruchamianie płukania higienicznego

W razie potrzeby płukanie higieniczne można uruchomić ręcznie.

Aby przejść do ekranu docelowego, należy wybrać następujące punkty menu:

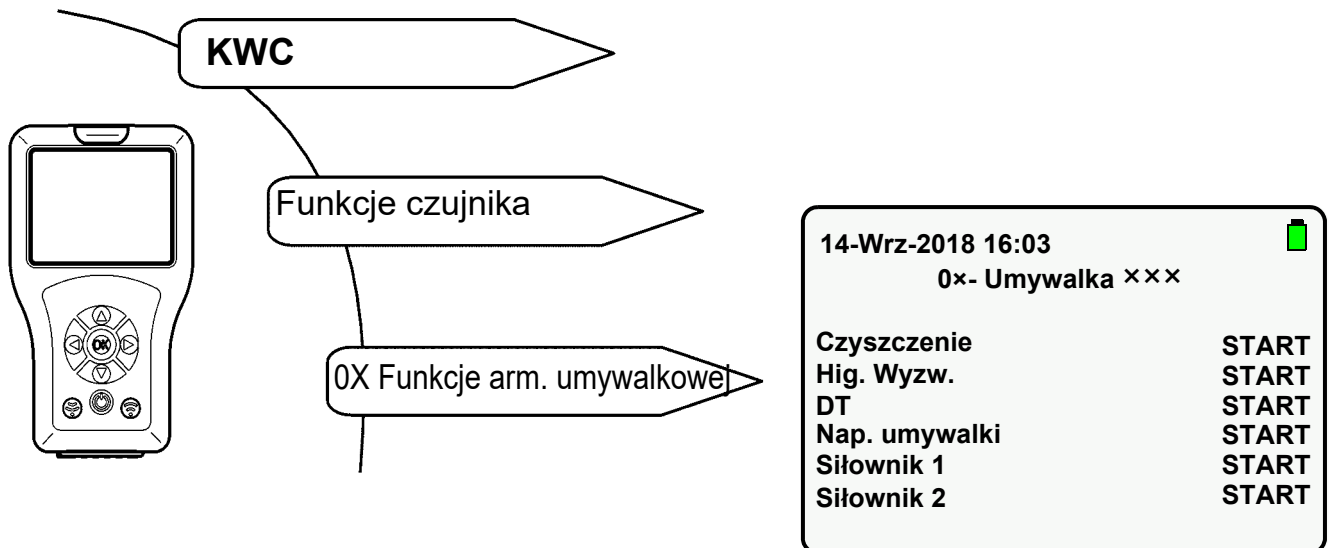

39.1 Przyciskami „▲▼” wybrać „Hig. Wyzw.”.

39.2 Nacisnąć przycisk „OK”.

39.3 Przyciskami „▲▼” ustawić na „START”.

39.4 Potwierdzić przyciskiem „OK”.

39.5 Nacisnąć przycisk .

- Uruchamia się płukanie higieniczne.

 Wykonywana jest tylko wybrana czynność.

 Płukanie higieniczne można zatrzymać wcześniej.

39.6 Przyciskami „▲▼” wybrać „Hig. Wyzw.”.

39.7 Nacisnąć przycisk „OK”.

39.8 Przyciskami „▲▼” ustawić na „STOP”.

39.9 Potwierdzić przyciskiem „OK”.

39.10 Nacisnąć przycisk .

- Płukanie higieniczne zostaje zatrzymane.

40. Kiedy wymagana jest dezynfekcja termiczna

Podstawą do przeprowadzenia dezynfekcji termicznej jest instrukcja DVGW W 551. Dezynfekcją termiczną powinna być objęta cała instalacja, włącznie z wszystkimi bateriami służącymi do poboru wody.

Wszystkie wewnętrzne powierzchnie instalacji wody pitnej, do których dociera woda, przez przynajmniej 3 minuty podgrzewane są do temperatury co najmniej 70°C (np. temperatura materiału głowicy natryskowej). W związku z tym woda musi się nagrzać w podgrzewaczu wody pitnej do temperatury 85°C.

Temperaturę na wypływie (zaleca się pomiar temperatury powierzchni) należy sprawdzić w każdym punkcie poboru wody.

Aby w systemach cyrkulacyjnych (przewód gorącej wody i cyrkulacji) cały system był objęty tą operacją, w fazie nagrzewania w podgrzewaczu wody pitnej wszystkie miejsca poboru wody muszą być zamknięte. Pompa cyrkulacyjna musi pracować w trybie ciągłym. Ten stan pracy jest utrzymywany do momentu osiągnięcia w cyrkulacji temperatury $\geq 70^{\circ}\text{C}$.

Dopiero wtedy przepłukuje się miejsca poboru wody poprzez ich kolejne otwieranie. W zależności od wielkości instalacji i poprowadzenia przewodów, dezynfekcja termiczna może przebiegać odcinkami. W celu wykluczenia przy tym wtórnego skażenia instalacji, poszczególne odcinki zaraz po dezynfekcji termicznej należy odcinać od siebie.

Może się zdarzyć, że dezynfekcję termiczną będzie trzeba przerwać, aż podgrzewacz ponownie nagrzeje wodę pitną.

Po zakończeniu dezynfekcji termicznej przywrócić normalny stan działania instalacji. W tym celu otworzyć każdą baterię, by spuścić gorącą wodę (o temperaturze $> 43^{\circ}\text{C}$).

Ostrzeżenie!

Na czas trwania dezynfekcji termicznej należy zastosować odpowiednie środki ochrony osób (ochrona przed poparzeniem), np. zamknięcie dostępu do pomieszczeń sanitarnych.

Nieprzestrzeganie tego ostrzeżenia może doprowadzić do obrażeń ciała na skutek poparzenia.

Użytkownik ponosi odpowiedzialność za przeprowadzenie, nadzorowanie i protokolowanie (pomieszczenie, miejsce poboru, data, czas, temperatura, czas trwania) dezynfekcji termicznej.

Producent nie uznaje ewentualnych roszczeń zgłaszanych przez osoby trzecie, związanych z nieprawidłowym przeprowadzeniem dezynfekcji termicznej przez użytkownika.

41. Ustawianie opóźnienia DT

Czas opóźnienia jest to okres czasu między poleceniem rozpoczęcia a faktycznym rozpoczęciem dezynfekcji termicznej.

Aby przejść do ekranu docelowego, należy wybrać następujące punkty menu:

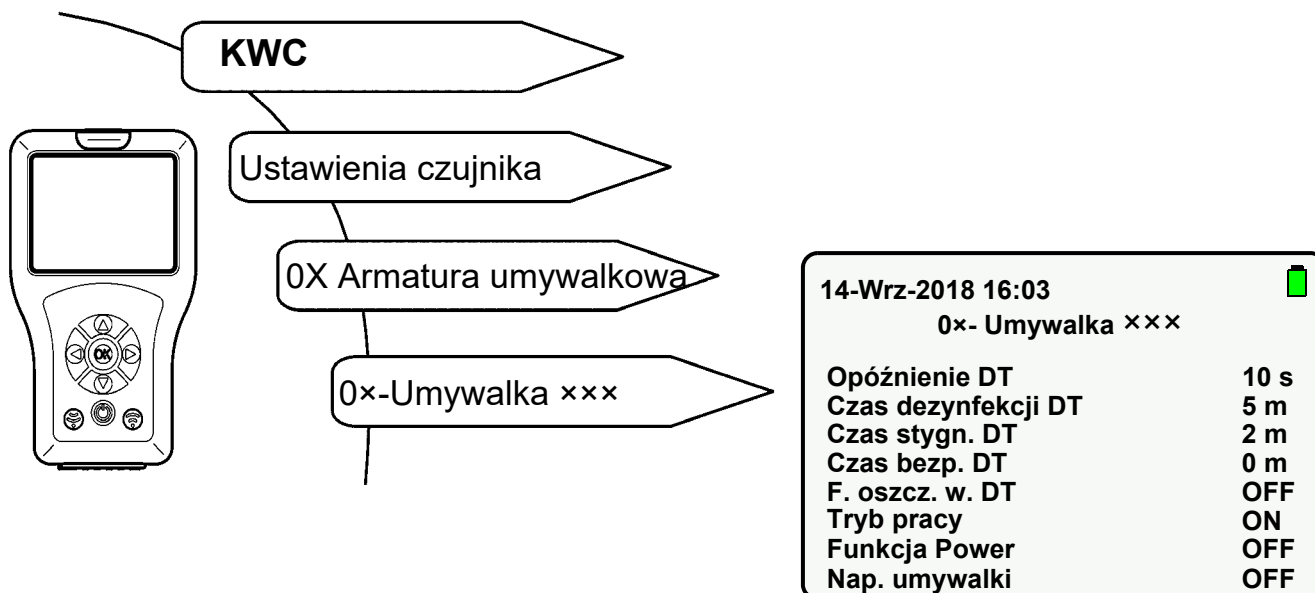

41.1 Wybrać „Opóźnienie DT” przyciskami „▲▼”.

41.2 Nacisnąć przycisk „OK”.

41.3 Przyciskami „▲▼” ustawić „Opóźnienie DT” (0-255 s).

41.4 Potwierdzić przyciskiem „OK”.

41.5 Nacisnąć przycisk .

- Zmieniony parametr zostanie wysłany do armatury.

42. Ustawianie czasu dezynfekcji DT

Czas dezynfekcji jest to okres czasu, w którym na powierzchnię materiału działa woda o wysokiej temperaturze.

Aby przejść do ekranu docelowego, należy wybrać następujące punkty menu:

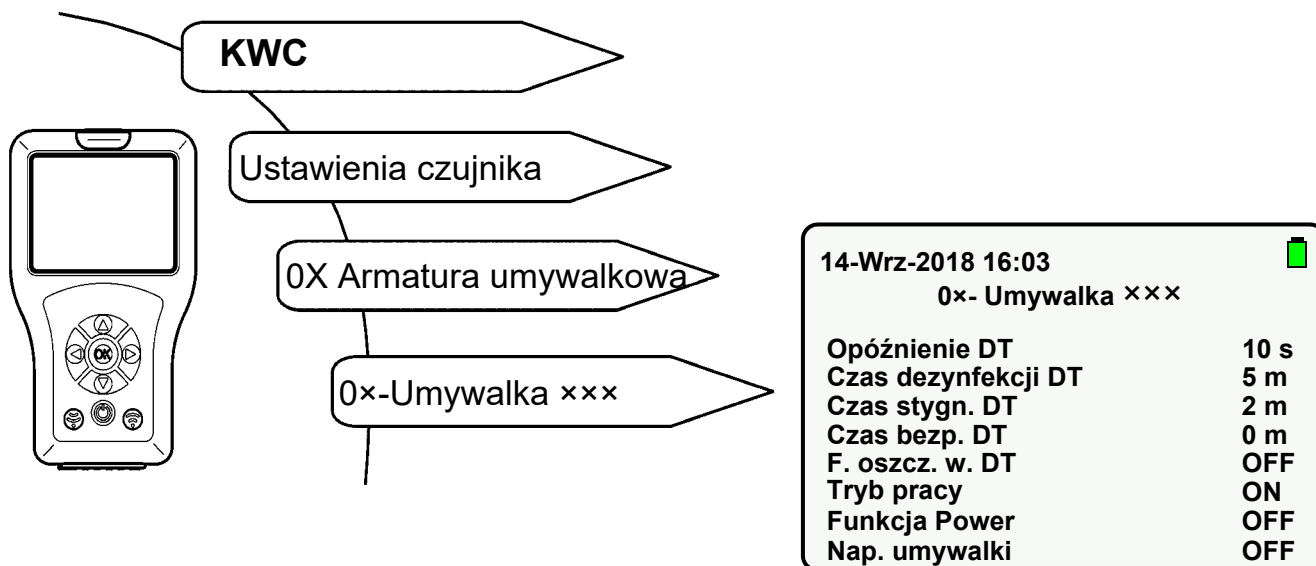

42.1 Wybrać „Czas dezynfekcji DT” przyciskami „▲▼”.

42.2 Nacisnąć przycisk „OK”.

42.3 Przyciskami „▲▼” ustawić „Czas dezynfekcji DT” (0-255 min).

42.4 Potwierdzić przyciskiem „OK”.

42.5 Przycisk .

- Zmieniony parametr zostanie wysłany do armatury.

43. Ustawianie czasu stygnięcia DT

Czas stygnięcia jest to okres czasu, w którym woda w armaturze osiąga normalną temperaturę użytkową.

Aby przejść do ekranu docelowego, należy wybrać następujące punkty menu:

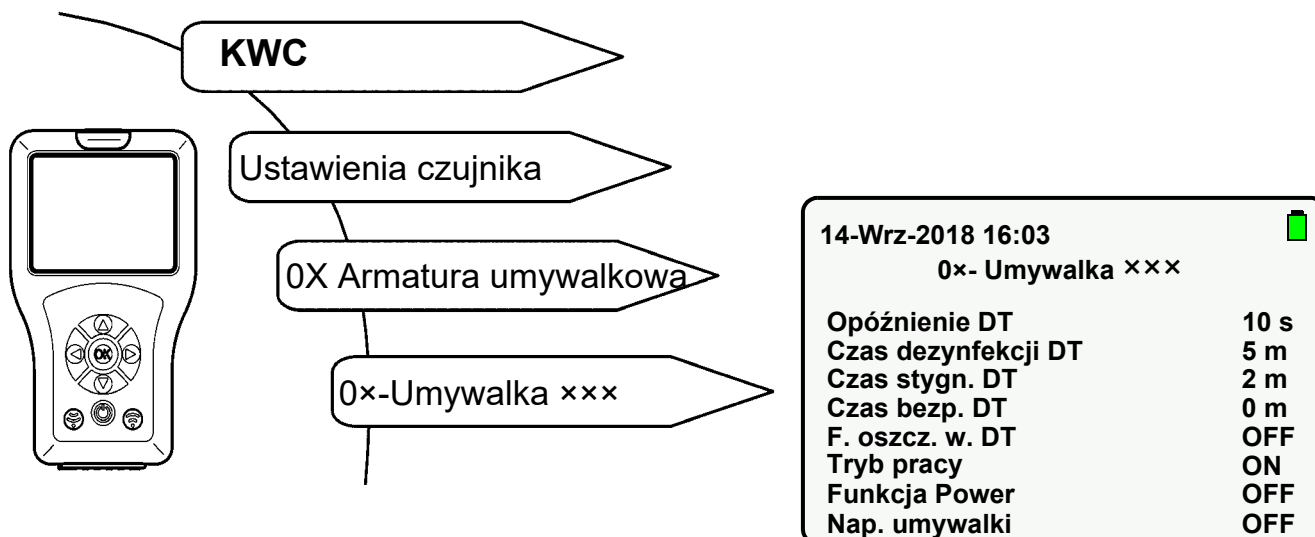

43.1 Wybrać „Czas stygn. DT” przyciskami „▲▼”.

43.2 Nacisnąć przycisk „OK”.

43.3 Przyciskami „▲▼” ustawić „Czas stygn. DT” (0-255 min).

43.4 Potwierdzić przyciskiem „OK”.

43.5 Nacisnąć przycisk .

- Zmieniony parametr zostanie wysłany do armatury.

44. Ustawianie czasu bezpieczeństwa DT

Czas bezpieczeństwa jest to okres czasu, który jest potrzebny między czasem dezynfekcji DT i czasem stygnięcia DT, aby doprowadzić system przewodów wody pitnej do normalnej temperatury.

Aby przejść do ekranu docelowego, należy wybrać następujące punkty menu:

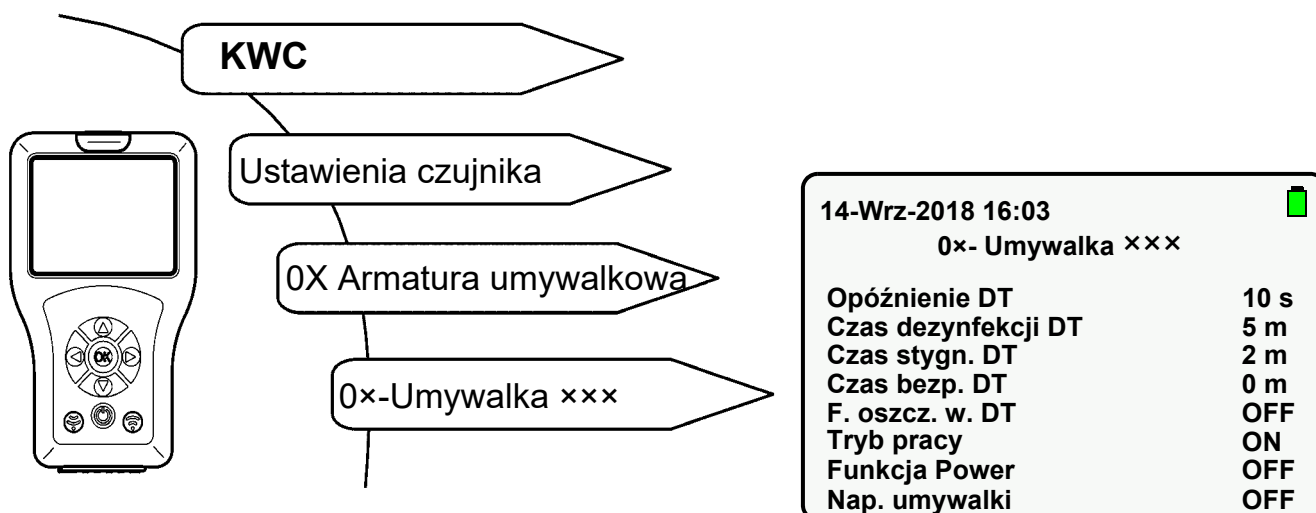

44.1 Wybrać „Czas bezp. DT” przyciskami „▲▼”.

44.2 Nacisnąć przycisk „OK”.

44.3 Przyciskami „▲▼” ustawić „Czas bezp. DT” (0-255 min).

44.4 Potwierdzić przyciskiem „OK”.

44.5 Nacisnąć przycisk .

- Zmieniony parametr zostanie wysłany do armatury.

45. Ustawianie funkcji oszczędzania wody DT

Jeśli aktywowana jest funkcja oszczędzania wody, podczas fazy dezynfekcji woda wypłukiwana jest pulsacyjnie.

Aby przejść do ekranu docelowego, należy wybrać następujące punkty menu:

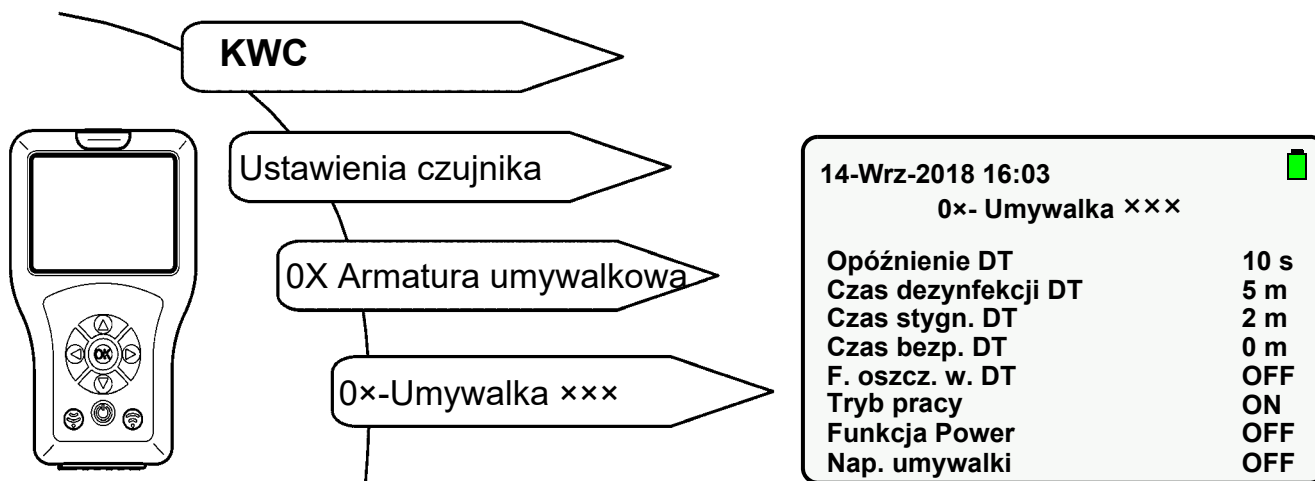

45.1 Wybrać „F. oszcz. w. DT” przyciskami „▲▼”.

45.2 Nacisnąć przycisk „OK”.

45.3 „F. oszcz. w. DT” ustawić przyciskami „▲▼” na „ON” lub „OFF”.

45.4 Potwierdzić przyciskiem „OK”.

45.5 Nacisnąć przycisk .

- Zmieniony parametr zostanie wysłany do armatury.

46. Uruchomienie dezynfekcji termicznej

Dezynfekcja termiczna jest działaniem możliwym w przypadku skażenia bakteri-
jnego w systemie wodociągowym.

Aby przejść do ekranu docelowego, należy wybrać następujące punkty menu:

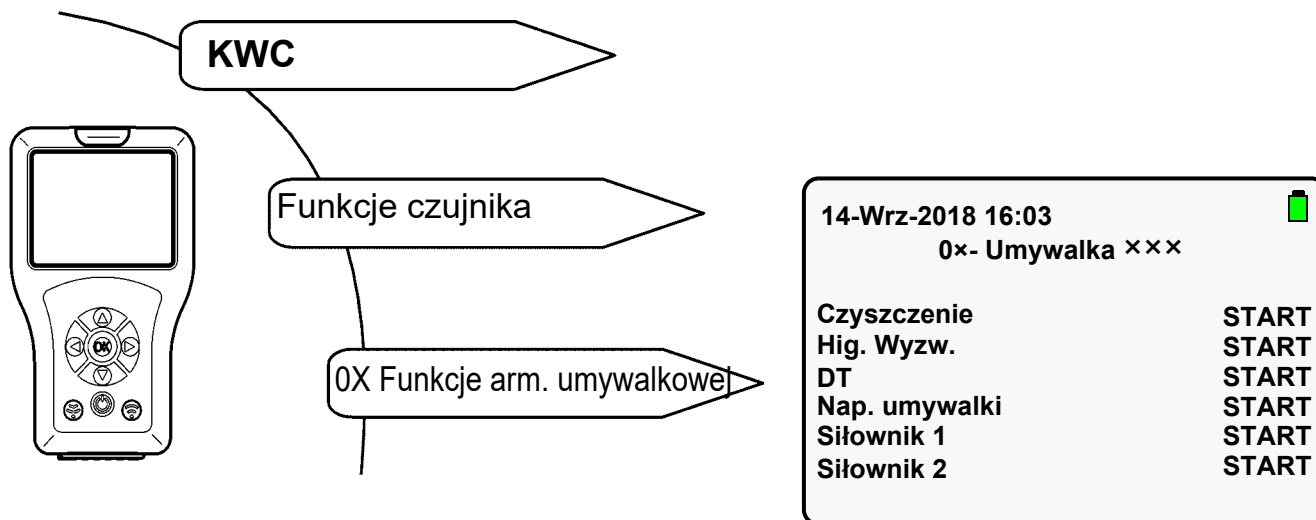

46.1 Wybrać „DT” przyciskami „▲▼”.

46.2 Nacisnąć przycisk „OK”.

46.3 Przyciskami „▲▼” ustawić „DT” na „START”.

46.4 Nacisnąć przycisk

- Podczas całej dezynfekcji termicznej armatura miga co 2 sekundy na pomarańczowo.

Wykonywana jest tylko wybrana czynność.

Dezynfekcję termiczną można zatrzymać wcześniej.

46.5 Wybrać „DT” przyciskami „▲▼”.

46.6 Nacisnąć przycisk „OK”.

46.7 Przyciskami „▲▼” ustawić „DT” na „STOP”.

46.8 Nacisnąć przycisk

- Dezynfekcja termiczna zostaje zatrzymana.

Przebieg dezynfekcji termicznej

- Uruchomienie dezynfekcji termicznej
- Opóźnienie rozpoczęcia
Zawór elektromagnetyczny otwiera się dopiero po ustawionym czasie opóźnienia. Najwcześniej 10 s po rozpoczęciu dezynfekcji termicznej wypływa gorąca woda.
- Czas dezynfekcji
Przez 2 min wypływa gorąca woda.
Po 2 min woda wypływa pulsująco przez pozostały ustawiony czas (faza dezynfekcji).
- Okno bezpieczeństwa
W tym czasie woda w przewodzie cyrkulacyjnym powinna zostać schłodzona do ustawionej wcześniej temperatury.
- Faza stygnięcia
Wypłukiwana jest gorąca woda pozostała w armaturze.

47. Aktywowanie statystyk

Jeśli aktywowana jest funkcja statystyk, armatura zapisuje dane statystyki.
Dane statystyki zapisywane są co 24 godziny po włączeniu napięcia.
Dane statystyki zastępowane są po 31 dniach.

Aby przejść do ekranu docelowego, należy wybrać następujące punkty menu:

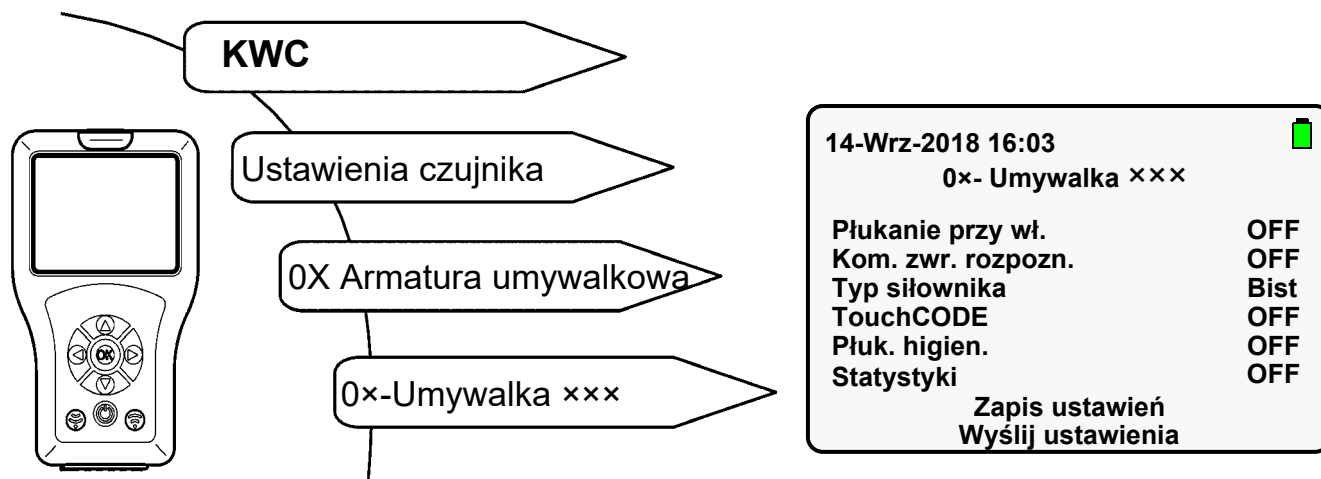

47.1 Wybrać „Statystyki” przyciskami „▲▼”.

47.2 Nacisnąć przycisk „OK”.

47.3 „Statystyki” ustawić przyciskami „▲▼” na „ON”.

47.4 Potwierdzić przyciskiem „OK”.

47.5 Nacisnąć przycisk .

- Zmieniony parametr zostanie wysłany do armatury.

48. Odczyt i wyświetlanie statystyk

Dane statystyki mogą być odczytywane i wyświetlane tylko wówczas, jeśli wcześniej aktywowano funkcję statystyk (siehe [Kapitel 47.](#)).

Aby przejść do ekranu docelowego, należy wybrać następujące punkty menu:

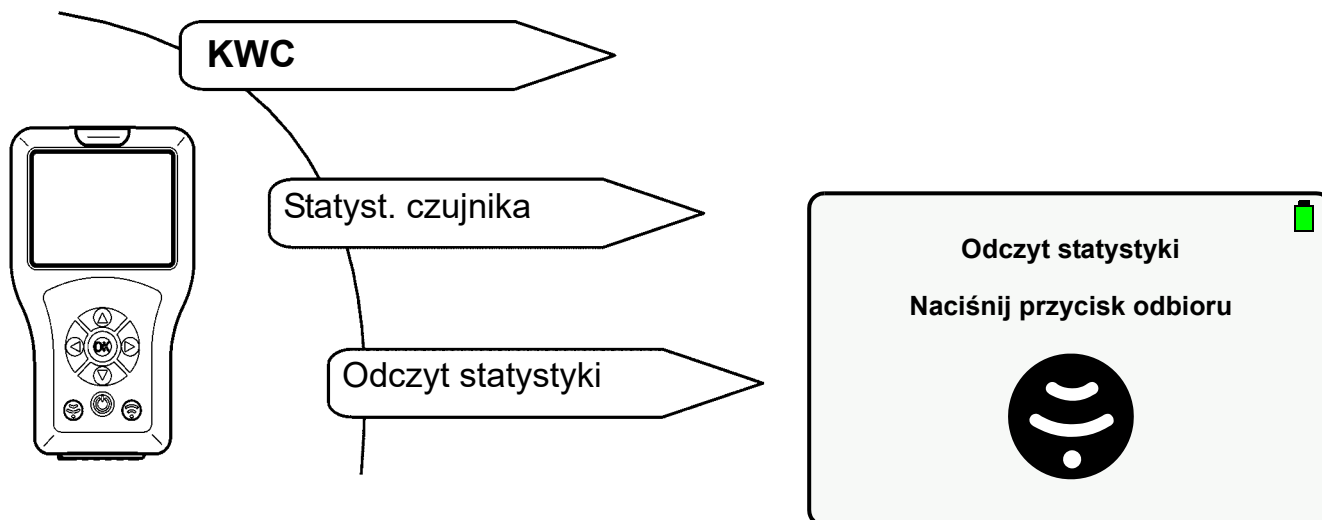

48.1 Przyciskiem „OK” wybrać plik statystyki.

- Pojawi się następujący ekran:

The screenshot shows the 'Użycie statystyki' screen with a battery icon in the top right corner. The data is as follows:

14-Wrz-2018 16:03	
Użycie statystyki	
Ser. nr	00700:10/08/17
Nr. art.	000000000
Ostatnia DT	n/d
DT got.	Nie
Ost.Hig.	02-02-2018 10:03
Wyzw. licznik	241
Użycie statystyki	

Wyjaśnienie:

- „Ostatnia DT” wskazuje maksymalnie 10 dni wstecz ostatnią dezynfekcję termiczną. W przypadku przekroczenia 10 dni, wyświetla się n/d.
- „DT got.” wskazuje, czy ostatnia dezynfekcja termiczna została wykonana bez przerwy.
- „Ost.Hig.” wskazuje maksymalnie 10 dni wstecz ostatnie płukanie higieniczne. W przypadku przekroczenia 10 dni, wyświetla się n/d.
- „Wyzw. Licznik” wskazuje, jak często uruchamiana jest armatura.

48.2 Przyciskami „▲▼” przejść do dołu, aby wyświetlić liczbę uruchomień armatury wstecz dla ostatnich 31 dni.

- Pojawi się następujący ekran:

14-Wrz-2018 16:03	
Użycie statystyki	
Użycie	Statystyki
02-02-2018:	0
01-02-2018:	0
31-01-2018:	0
30-01-2018:	0
29-01-2018:	0
28-01-2018:	0
27-01-2018:	0

49. Pokaż statystykę

Aby przejść do ekranu docelowego, należy wybrać następujące punkty menu:

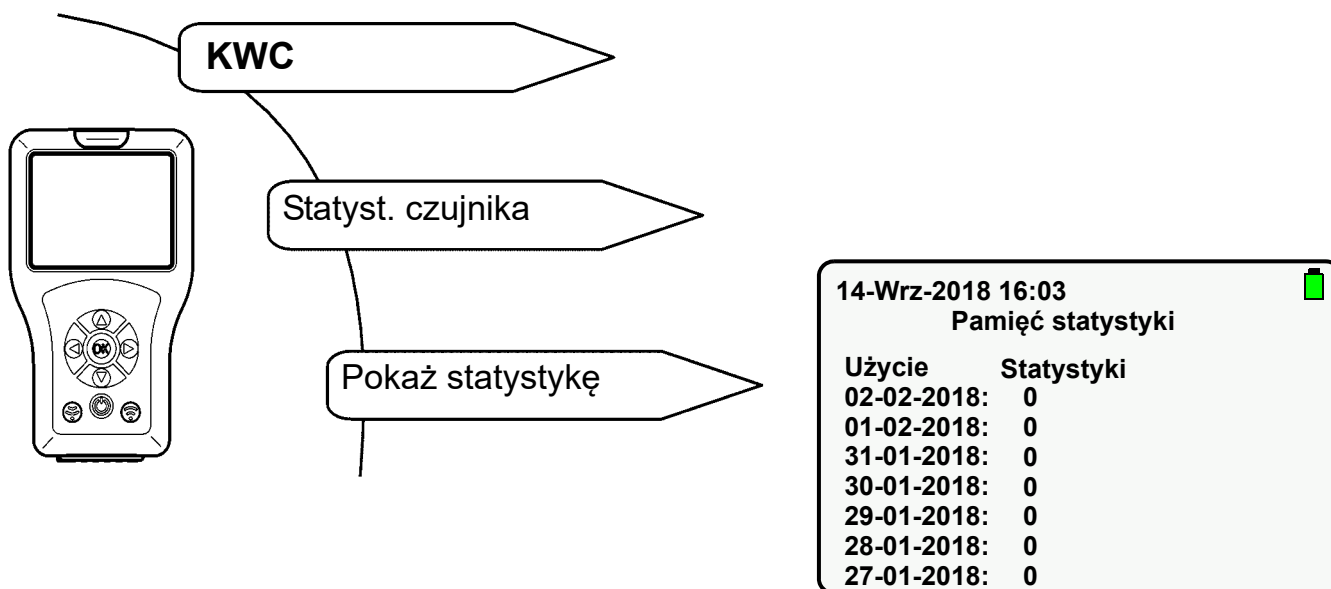

49.1 Przyciskami „▲▼” przejść do dołu, aby zaznaczyć wybrany plik statystyki.

49.2 Przyciskiem „OK” wybrać plik statystyki, aby wyświetlić dane statystyki.

50. Zapisywanie statystyki

Aby przejść do ekranu docelowego, należy wybrać następujące punkty menu:

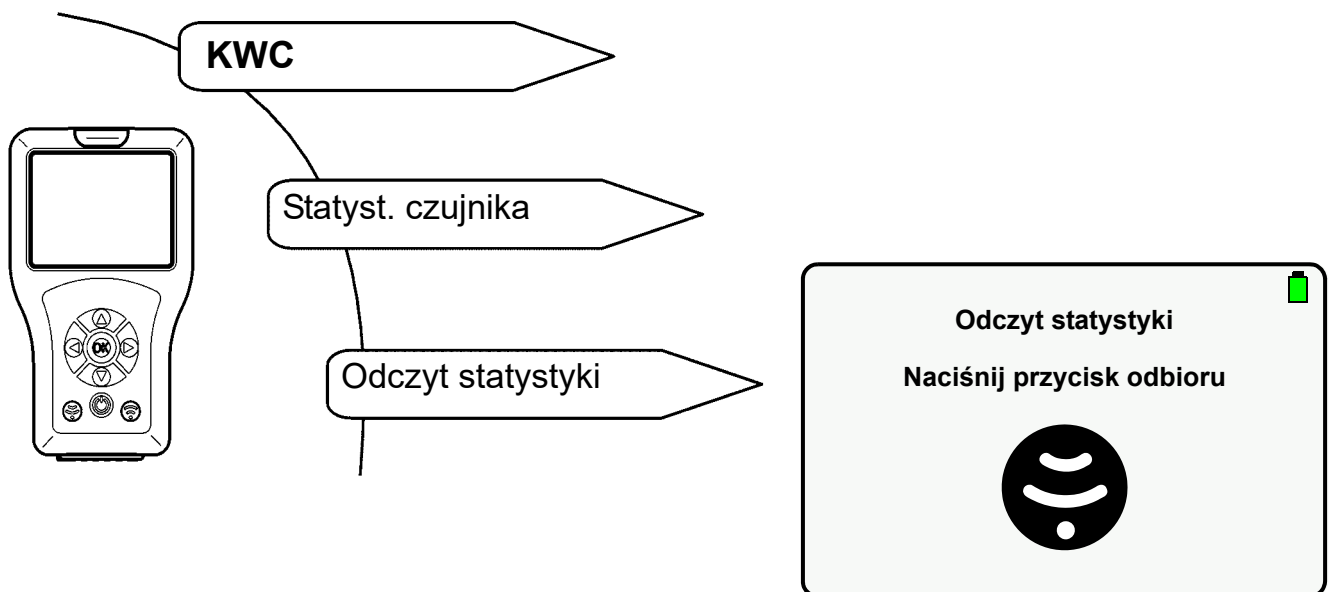

- Wyświetlane są aktualne dane statystyki.

50.1 Przyciskiem „▲▼” przejść do dołu.

50.2 Zaznaczyć „Zapisz statystykę”.

50.3 Potwierdzić przyciskiem „OK”.

- Dane statystyki zostają zapisane.
- Wygenerowany zostaje plik csv.

Ważne!

Dane statystyki można odczytywać w trybie pamięci USB i zapisać na komputerze (siehe [Kapitel 13.](#)).

Australia

PR Kitchen and
Water Systems Pty Ltd
Dandenong South VIC 3175
Phone +61 3 9700 9100

Austria

KWC Austria GmbH
6971 Hard, Austria
Phone +43 5574 6735 0

**Belgium, Netherlands &
Luxembourg**

KWC Aquarotter GmbH
9320 Aalst; Belgium
Phone +31 (0) 492 728 224

Czech Republic

KWC Aquarotter GmbH
14974 Ludwigsfelde, Germany
Phone +49 3378 818 309

France

KWC Austria GmbH
6971 Hard, Austria
Phone +33 800 909 216

Germany

KWC Aquarotter GmbH
14974 Ludwigsfelde
Phone +49 3378 818 0

Italy

KWC Austria GmbH
6971 Hard, Austria
Numero Verde +39 800 789 233

Middle East

KWC ME LLC Ras Al Khaimah,
United Arab Emirates
Phone +971 7 2034 700

Poland

KWC Aquarotter GmbH
14974 Ludwigsfelde, Germany
Phone +48 58 35 19 700

Spain

KWC Austria GmbH
6971 Hard, Austria
Phone +43 5574 6735 211

Switzerland & Liechtenstein

KWC Group AG
5726 Unterkulm, Switzerland
Phone +41 62 768 69 00

Turkey

KWC ME LLC Ras Al Khaimah,
United Arab Emirates
Phone +971 7 2034 700

United Kingdom

KWC DVS Ltd - Northern Office
Barlborough S43 4PZ
Phone +44 1246 450 255

KWC DVS Ltd - Southern Office
Paignton TQ4 7TW
Phone +44 1803 529 021

EAST EUROPE

Bosnia Herzegovina
Bulgaria | Croatia
Hungary | Latvia
Lithuania | Romania
Russia | Serbia | Slovakia
Slovenia | Ukraine

KWC Aquarotter GmbH
14974 Ludwigsfelde, Germany
Phone +49 3378 818 261

SCANDINAVIA & ESTONIA

Finland | Sweden | Norway
Denmark | Estonia

KWC Nordics Oy
76850 Naarajärvi, Finland
Phone +358 15 34 111

OTHER COUNTRIES

KWC Austria GmbH
6971 Hard, Austria
Phone +43 5574 6735 0

