

KWC F5E-Therm Elektronische thermostaat-inbouwkraan

Modell-Linie: F5E | F5ET1013
Kranen | Elektronische kranen

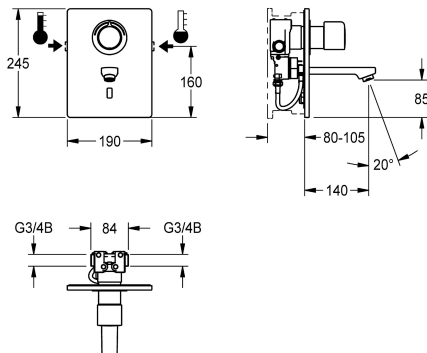

KWC-No.

2030038682

Uitloopsprong 200 mm

2030038681

Uitloopsprong 140 mm

2030038683

Uitloopsprong 260 mm

Lengte uitloop

200 mm

140 mm

260 mm

F5E-Therm thermostaatmengkraan DN 15 als afbouwset voor wandinbouw in de ruwbouwset, voor wastafels. Opto-elektronisch gestuurd, voor aansluiting op warm en koud water. Functieblok met geïntegreerde magneetventiel, thermostaat en inrichting voor optionele bypassmagneetventiel voor de uitvoering van een programmagestuurde thermische desinfectie. Thermostaat met metalen greep met instelbare en tegen doordraaien beveiligde temperatuuraanslag en mogelijkheid voor de uitvoering van een handmatige thermische desinfectie. Zichtbare delen messing gepolijst verchromd. Met bevestigingsraam met profielafdichting,

roestvrijstalen afdekplaat 190 x 245 mm met verborgen schroefbevestiging inclusief sensor met besturingselektronica, rozet, terugslagbegrenzers en zeven. Afvoer met laminaire straalregelaar met geïntegreerde debietregelaar 6,0 l/min. Uitloopsprong 140 mm, diepteverstelling 25 mm. Geactiveerde hygiënische spoeling 24 uur na laatste bediening, veiligheidsuitschakeling bij continue reflectie en opslag van statistische gegevens. Met mogelijkheid voor parametering en communicatie via optionele bidirectionele afstandsbediening. Aparte voeding via netvoeding 6,75 V / 12 V DC of AQUA 3000 open systeemtoebehooren.

Technical Data

ATT-WS-BACKFLOWPREVENTER

Ja

ATT-WS-BUILTINMODEL

FINISHING

Debiet koud water

0.07 l/s

Debiet warm water

0.07 l/s

A3000 open-compatibel

Ja

Hoogte van de afdekplaat

245 mm

Breedte van de afdekplaat

190 mm

Standaard instelling hygiënespoeling

24 uur na de laatste operatie

Drukloos

Neen

met filter

Ja

Werkingsprincipe

Elektronisch zelfsluitend

Hygiënespoeling

Ja

Diameter nominaal

DN 15

Inlaat omvang

G 3/4 B

Vergrendelmechanisme

TOP-NONCERAMIC

Materiaal behuizing

Roestvrij staal

Materiaal montage

Messing

Minimum dynamische druk

1 bar

Type menging

Met thermostaat

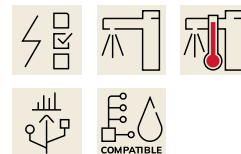

KWC F5E-Therm Elektronische thermostaat-inbouwkraan

Modell-Linie: F5E | F5ET1013
Kranen | Elektronische kranen

Parametrisatie	Afstandsbediening
ATT-WS-POPUPWASTESET	Neen
Voedingsspanning	6,75 / 12 VDC / A3000 open
Spanningsaansluiting	Van top
Opgenomen vermogen	1,5 Voltampère
ATT-WS-POWTYPE	TRANSFORMER
IP bescherming	59K
ATT-WS-ROSETTES	Ja
Veiligheidsuitschakeling	Ja
Geluidsisolatie	Neen
uitloop	vast
Lengte uitloop	140 mm
Oppervlakafwerking behuizing	Zijdeglans
Oppervlaktebehandeling	Verchroomd
Montageoppervlak	POLISHED
ATT-WS-TEMPERATURELIMIT	Ja
Thermische desinfectie	Ja
ATT-WS-TRANSFORMER	Neen
Type montage	Wandinbouw met inbouwdoos
Type bediening	Werking sensor
Type sensor	Opto-elektronische sensor
Type kraan	Wandinbouwkraan
Debiet bypass	0.05 l/s
Volumestroom bij 3 bar	0.1 l/s
Wateraansluiting	THREAD
Accentkleur	Chroom-look (glanzend)
Basiskleur	STAINLESSSTEEL

Vereiste toebehoren



R5 Ruwbouwsset

2030028992
F5BX1001



Netvoeding

2030039477
ACEX9001

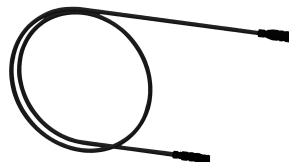

Verlengkabel 5 m

2030043814
ACEX9010



Netvoeding voor wandinbouw

2030039825
ACEX9003

Optionele toebehoren

KWC F5E-Therm Elektronische thermostaat-inbouwkraan

Modell-Linie: F5E | F5ET1013
Kranen | Elektronische kranen



Bidirectionele afstandsbediening

2030036654
ACEX9005



Afstandsbediening

2030036849
ACEX9004



Magneetventielpatroon

2030045522
ACXX9002

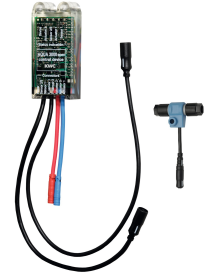

Elektronische module EM5 ID 02020

2030041915
ACET1002



Diefstalbestendige perlator

2000104778
ZTAPS0005

Reserve onderdelen



Afdekplaatjes

2030031443
ESHOW0059



Temperatuurhendel

2030047082
ASXT9003

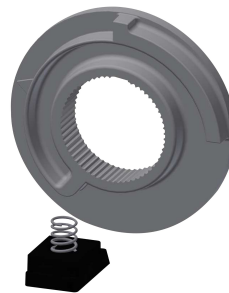

Temperatuuraanslag

2030003296
EAQLT0003

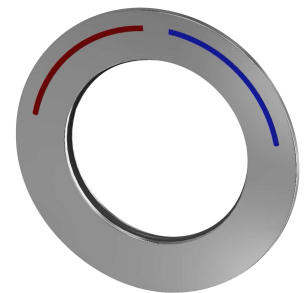

Rozet

2030047081
ASXT9002

KWC F5E-Therm Elektronische thermostaat-inbouwkraan

Modell-Linie: F5E | F5ET1013
Kranen | Elektronische kranen



Thermokoppel

2030003300
EAQLT0004

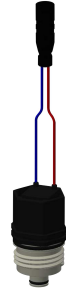

Magneetventielpatroon

2030045522
ACXX9002



Terugslagbegrenzer DN 6

2030045816
ASXX9002

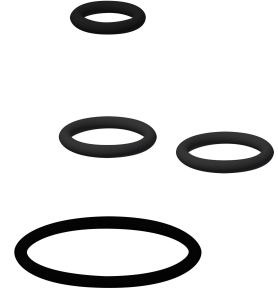

Set reserveonderdelen

2030045818
ASLM2005

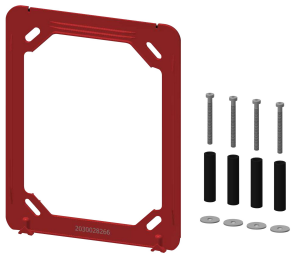

Bevestigingskader

2030045472
ASXX9004

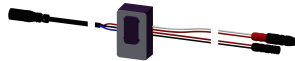

Sensor, ID 01/00004

2030048520
ASET1002

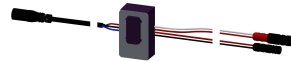

Sensor, ID 01/00005

2030050158
ASET1006

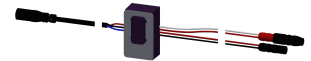

Sensor, ID 01/00006

2030050159
ASET1007



Slang

2030048523
ASET1003



Uitloop, 130 mm

2030048530
ASEX1014



Uitloop, 190 mm

2030048532
ASEX1015



Uitloop, 250 mm

2030048536
ASEX1016

KWC F5E-Therm Elektronische thermostaat-inbouwkraan

Modell-Linie: F5E | F5ET1013
Kranen | Elektronische kranen



Laminaire straalregelaar

2030012352
ETAPS0037



Onderhoudsset

2000109019
ZWSPL0024



Reinigingsmiddel CHROMOL

2000105091
ZWSPL0023