

## KWC F5E-Therm

Elektroniczna podtynkowa bateria termostatyczna do zasilania centralnego

Modell-Linie: F5E | F5ET1013

Armatura umywalkowa | Armatura elektroniczna

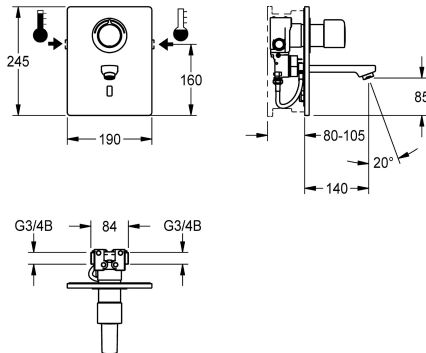

### KWC-No.

**2030038682**

**2030038681**

Wysięg 140 mm

**2030038683**

Wysięg 260 mm

### Długość wylewki

200 mm

140 mm

260 mm

F5E-Therm Bateria termostatyczna DN 15 do podtynkowego montażu w puszcze systemowej, do umywalk. Sterowana optoelektronicznie, do podłączenia do ciepłej i zimnej wody. Blok funkcyjny ze zintegrowanym kartuszem z zaworem elektromagnetycznym, termostatem i mechanizmem do opcjonalnego pomostowego zaworu elektromagnetycznego do przeprowadzania sterowanej programem dezynfekcji termicznej. Termostat z uchwytem metalowym z regulowanym ogranicznikiem temperatury zabezpieczonym przed przekręceniem, możliwość przeprowadzania ręcznej dezynfekcji termicznej. Elementy widoczne mosiężne polerowane, powłoka chromowana. Ramka z uszczelką profilowaną, panel przedni ze stali szlachetnej 190 x

245 mm z zakrytym mocowaniem na śruby z czujnikiem z elektroniką sterującą, rozetką, zaworami zwrotnymi i siatkami. Wylewka z regulatorem przepływu wody ze zintegrowanym regulatorem natężenia przepływu 6,0 l/min. Wysięg 140 mm, regulacja głębokości 25 mm. Aktywowane płukanie higieniczne po 24 godzinach od ostatniego uruchomienia, wyłącznik bezpieczeństwa powodujący wyłączenie w przypadku ciągłej aktywacji czujnika odbiciowego, zapisywanie danych statystycznych. Możliwość konfiguracji i komunikacji za pomocą opcjonalnego dwukierunkowego pilota. Osobne zasilanie elektryczne za pomocą zasilacza 6,75 V / 12 V DC lub wyposażenia systemowego AQUA 3000 open.

### Dane techniczne

ATT-WS-BACKFLOWPREVENTER

Tak

ATT-WS-BUILTINMODEL

FINISHING

Normalny wypływ zimnej wody

0.07 l/s

Normalny wypływ ciepłej wody

0.07 l/s

A3000 open-kompatybilny

Tak

Wysokość pokrywy

245 mm

Szerokość pokrywy

190 mm

Wstępne ustawienia s płukanie higienicznego

24 godziny po ostatniej operacji

Bezciśnienowy

Nie

z filtrem

Tak

Zasada funkcjonowania

ELECTRONIX-C

Płukanie higieniczne

Tak

Średnica nominalna

DN 15

Średnica dopływu

G 3/4 B

Mechanizm blokujący

TOP-NONCERAMIC

Materiał obudowy

Stal szlachetna

Materiał złączki

Mosiądz

Wymagane ciśnienie robocze

1 bar

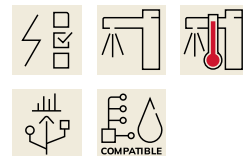

## KWC F5E-Therm

Elektroniczna podtynkowa bateria termostatyczna do zasilania centralnego

Modell-Linie: F5E | F5ET1013

Armatura umywalkowa | Armatura elektroniczna

Sposób mieszania	Z termostatem
Parametryzacja	Pilot zdalnego sterowania
ATT-WS-POPUWASTESET	Nie
Napięcie przyłączeniowe	6,75 / 12 VDC / A3000 open
Umiejscowienie zasilania w energię elektryczną	Z góry
Zużycie prądu	1.5 Woltoamper
ATT-WS-POWTYPE	TRANSFORMER
System ochrony IP	59K
ATT-WS-ROSETTES	Tak
Wyłączenie awaryjne	Tak
Izolacja akustyczna	Nie
ATT-WS-SPOUT	FIXED
Długość wylewki	140 mm
Wykończenie powierzchni obudowy	Matowe
Wykończenie powierzchni	Chromowany
Wykończenie powierzchni montażowej	POLISHED
ATT-WS-TEMPERATURELIMIT	Tak
Dezynfekcja termiczna	Tak
ATT-WS-TRANSFORMER	Nie
Rodzaj montażu	Instalacja podtynkowa w puszcze montażowej
Rodzaj obsługi	Działanie czujnika
Rodzaj czujnika	Czujnik opto-elektroniczny
Rodzaje baterii	Bateria podtynkowa
Natężenie przepływu	0.05 l/s
Przepływ objętościowy przy 3 barach	0.1 l/s
Podłączenie wody	THREAD
Akcent kolorystyczny	Chromowany wygląd (błyszczący)
Kolor podstawowy	STAINLESSSTEEL

### Niezbędne akcesoria



**R5 Puszka systemowa do baterii podtynkowych**

**2030028992**  
F5BX1001

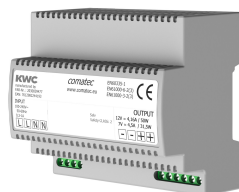

**Zasilacz**

**2030039477**  
ACEX9001

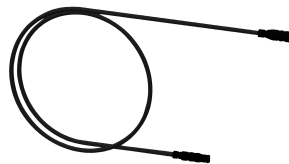

**Kabel przedłużający 5 m**

**2030043814**  
ACEX9010



**Zasilacz podtynkowy**

**2030039825**  
ACEX9003

### Akcesoria opcjonalne

## KWC F5E-Therm

Elektroniczna podtynkowa bateria termostatyczna do zasilania centralnego

Modell-Linie: F5E | F5ET1013

Armatura umywalkowa | Armatura elektroniczna



Dwukierunkowy pilot do armatury F3 i F5

2030036654  
ACEX9005



Pilot 2-przyciskowy do armatury F3 i F5

2030036849  
ACEX9004



Kartusz z zaworem elektromagnetycznym

2030045522  
ACXX9002



Moduł elektroniczny EM5 ID 02020

2030041915  
ACET1002



Obudowa do perlatora antykradzieżowego

2000104778  
ZTAPS0005

### Części zamienne



Płytkę maskującą

2030031443  
ESHOW0059



Pokrętkę ustawiania temperatury

2030047082  
ASXT9003

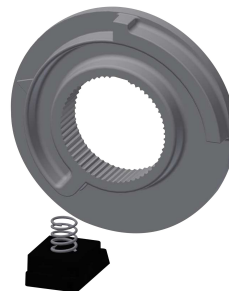

Pierścień ograniczający

2030003296  
EAQLT0003

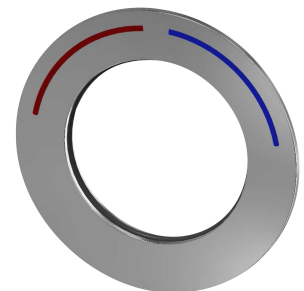

Rozetę

2030047081  
ASXT9002

## KWC F5E-Therm

Elektroniczna podtynkowa bateria termostatyczna do zasilania centralnego

Modell-Linie: F5E | F5ET1013

Armatura umywalkowa | Armatura elektroniczna



Termoelement

**2030003300**  
EAQLT0004



Kartusz z zaworem elektromagnetycznym

**2030045522**  
ACXX9002



Zaworek zwrotny DN 6

**2030045816**  
ASXX9002

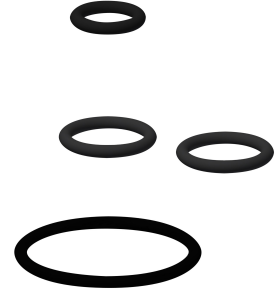

Zestaw części zamiennych

**2030045818**  
ASLM2005

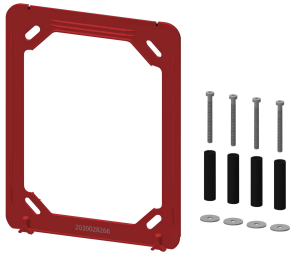

Rama montażowa

**2030045472**  
ASXX9004

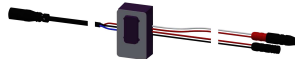

Czujnik, ID 01/00004

**2030048520**  
ASET1002

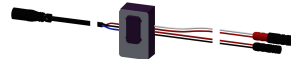

Czujnik, ID 01/00005

**2030050158**  
ASET1006

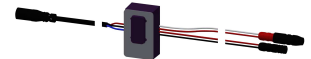

Czujnik, ID 01/00006

**2030050159**  
ASET1007



Wężyk

**2030048523**  
ASET1003



Wylewka, 130 mm

**2030048530**  
ASEX1014



Wylewka, 190 mm

**2030048532**  
ASEX1015



Wylewka, 250 mm

**2030048536**  
ASEX1016

## KWC F5E-Therm

Elektroniczna podtynkowa bateria termostatyczna do zasilania centralnego

Modell-Linie: F5E | F5ET1013

Armatura umywalkowa | Armatura elektroniczna



### Perlator

**2030012352**  
ETAPS0037



### Zestaw pielęgnacyjny do stali szlachetnej

**2000109019**  
ZWSPL0024



### Środek do czyszczenia i pielęgnacji produktów ze stali szlachetnej CHROMOL

**2000105091**  
ZWSPL0023