

KWC F5E-Therm

Elektronická termostatická podomítková baterie pro samostatné elektrické napájení

Modell-Linie: F5E | F5ET1014

Umyvadlové armatury | Elektronické armatury

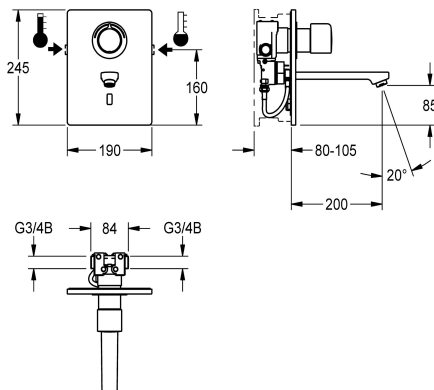

KWC-No.

2030038682

Rozpětí 200 mm

2030038681

Rozpětí 140 mm

2030038683

Rozpětí 260 mm

Vzdálenost perlátoru

200 mm

140 mm

260 mm

F5E-Therm - termostatická baterie DN 15 jako dokončovací sada k podomítkové montáži do sady pro hrubou stavbu, pro umývárny. S optoelektronickým řízením, k připojení na teplou a studenou vodu. Funkční blok s integrovanou kartuší s elektromagnetickým ventilem, termostatem a zařízením pro volitelnou kartuši s obtokovým elektromagnetickým ventilem k provádění termické dezinfekce řízené programem. Termostat s kovovou rukojetí s nastavitelným teplotním dorazem a pojistkou proti přetočení a možností ručně prováděné termické dezinfekce. Viditelné části leštěná chromovaná mosaz. S rámem s profilovým těsněním, krycí deskou z ušlechtilé

oceli 190 x 245 mm se skrytým šroubovým upevněním včetně senzoru s řídicí elektronikou, rozety, zábrany zpětného toku a sítěk. Vývod s regulátorem laminárního proudění s integrovaným regulátorem průtoku 6,0 l/min. Rozpětí 200 mm, nastavitelnost hloubky 25 mm. Aktivované hygienické proplachování 24 hodin po posledním použití, bezpečnostní vyprnutí při trvalé reflexi a ukládání statistických údajů. S možností nastavení funkčních parametrů a komunikace pomocí volitelného obousměrného dálkového ovládání. Samostatné elektrické napájení pomocí síťového zdroje 6,75 V / 12 V DC nebo systémového příslušenství AQUA 3000 open.

Technické údaje

ATT-WS-BACKFLOWPREVENTER

ATT-WS-BUILTINMODEL

Výpočet průtoku studené vody

Výpočet průtoku teplé vody

A3000 open-kompatibilní

Výška krycí desky

Šířka krycí desky

Nastavené automatické hygienické proplachování

Snižovaný tlak

s filtrem

Ovládání

ATT-WS-HYGIENE-FLUSH

Nominální průměr

Velikost přívodní trubky

Uzamykací mechanismus

Materiál pouzdra/krytu

Materiál armatury

Minimální tlak průtoku

Typ směšování

ano

FINISHING

0.07 l/s

0.07 l/s

ano

245 mm

190 mm

24 hodin po posledním použití

Ne

ano

electronically self-closing

ano

DN 15

G 3/4 B

TOP-NONCERAMIC

ušlechtilá ocel

mosaz

1 bar

s termostatem

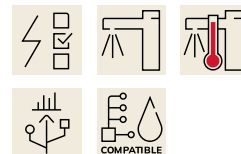

KWC F5E-Therm

Elektronická termostatická podomítková baterie pro samostatné elektrické napájení

Modell-Linie: F5E | F5ET1014

Umyvadlové armatury | Elektronické armatury

Parametrizace	Dálkové ovládání
ATT-WS-POPUWASTESET	Ne
Napájení	6,75 / 12 V DC / A3000 open
Umístění elektrické přípojky	nahoře
Spotřeba energie	1,5 Voltampér
ATT-WS-POWTYPE	TRANSFORMER
Systém ochrany IP	59K
ATT-WS-ROSETTES	ano
Bezpečnostní vypnutí	ano
Zvuková izolace	Ne
ATT-WS-SPOUT	fixovaná
Vzdálenost perlátoru	200 mm
Povrchová úprava krytu	hedvábně matný
Povrchová úprava armatury	chromovaný
Povrchová úprava kování	POLISHED
ATT-WS-TEMPERATURELIMIT	ano
Termická dezinfekce	ano
ATT-WS-TRANSFORMER	Ne
Způsob montáže	montáž do zdi s krabicí
Ovládání	senzor
Typ senzoru	optoelektronický senzor
Typ baterie	nástěnná baterie
Objem průtoku při aktivovaném bypassu (při provádění termické dezinfekce)	0,05 l/s
Objemový průtok při 3 barech	0,1 l/s
Připojení vody	THREAD
Barevné varianty	Chromový vzhled (lesklý)
Základní barva	STAINLESSSTEEL

Nezbytné příslušenství



R5 Systémový box pro podomítkové baterie

2030028992
F5BX1001

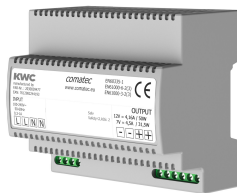

Sítový zdroj

2030039477
ACEX9001

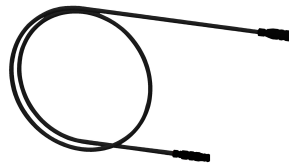

Prodlužovací kabel 5 m

2030043814
ACEX9010



Podomítkový sítový zdroj

2030039825
ACEX9003

Volitelné příslušenství

KWC F5E-Therm

Elektronická termostatická podomítková baterie pro samostatné elektrické napájení

Modell-Linie: F5E | F5ET1014

Umyvadlové armatury | Elektronické armatury



Obousměrné dálkové ovládání pro armatury F3 a F5

2030036654
ACEX9005



Dvoutlačítkové dálkové ovládání pro armatury F3 a F5

2030036849
ACEX9004



Kartuše s obtokovým elektromagnetickým ventilem

2030045522
ACXX9002



Elektronický modul EM5 pro F5 armatury

2030041916
ACET1003



Těleso perlátoru

2000104778
ZTAPS0005

Náhradní díly



Krycí destičky

2030031443
ESHOW0059



Rukojeť teplotního voliče

2030047082
ASXT9003

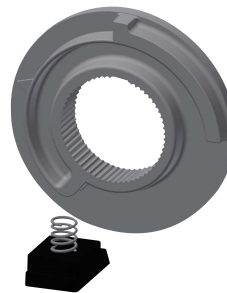

Teplotní doraz

2030003296
EAQLT0003

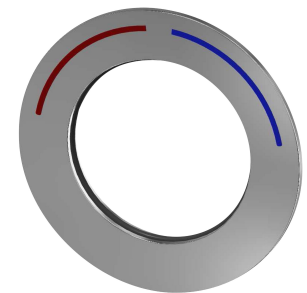

Rozeta

2030047081
ASXT9002

KWC F5E-Therm

Elektronická termostatická podomítková baterie pro samostatné elektrické napájení

Modell-Linie: F5E | F5ET1014

Umyvadlové armatury | Elektronické armatury



Termočlánek

2030003300
EAQLT0004

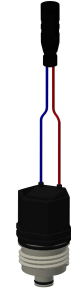

Kartuše
s obtokovým elektromagnetickým
ventilem

2030045522
ACXX9002



Zpětný ventil DN 6

2030045816
ASXX9002

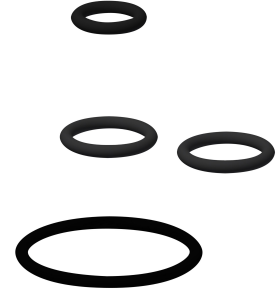

Sada náhradních dílů

2030045818
ASLM2005

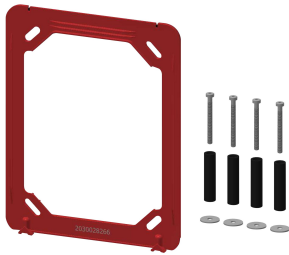

Nosný rámeček

2030045472
ASXX9004

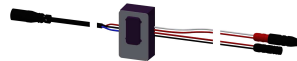

Snímač, ID 01/00004

2030048520
ASET1002

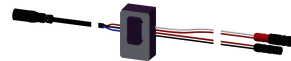

Snímač, ID 01/00005

2030050158
ASET1006

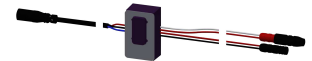

Snímač, ID 01/00006

2030050159
ASET1007



Hadice

2030048523
ASET1003



Výstup, 130 mm

2030048530
ASEX1014



Výstup, 190 mm

2030048532
ASEX1015



Výstup, 250 mm

2030048536
ASEX1016

KWC F5E-Therm

Elektronická termostatická podomítková baterie pro samostatné elektrické napájení

Modell-Linie: F5E | F5ET1014

Umyvadlové armatury | Elektronické armatury



Regulátor laminárního proudění

2030012352
ETAPS0037



Ošetřovací sada

2000109019
ZW SPL0024



Ošetřování ušlechtilé oceli CHROMOL

2000105091
ZW SPL0023