

KWC F5E-Therm

Batería empotrable de termostato con sistema electrónico

Modell-Linie: F5E | F5ET1014

Griferías de lavabo | Grifos electrónicos

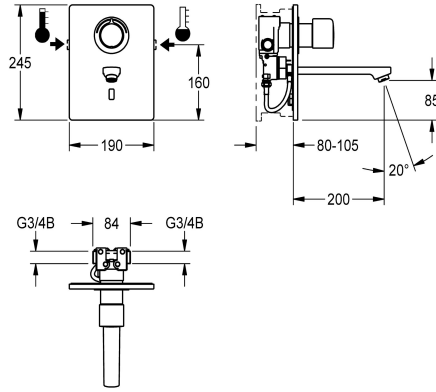

KWC-No.

2030038682

Longitud de 200 mm

2030038681

Longitud de 140 mm

2030038683

Longitud de 260 mm

Vaciado del desagüe

200 mm

140 mm

260 mm

F5E-Therm Batería de termostato DN 15 como juego de instalación premontado para montaje en pared, en kit de montaje, para instalaciones de lavabo. Con control optoelectrónico, para conexión al agua caliente y fría. Bloque funcional con cartucho de válvula electromagnética integrado, termostato y dispositivo para cartucho de válvula electromagnética de derivación opcional para la realización de una desinfección térmica controlada por programa. Termostato con mango de metal con tope de temperatura ajustable y protegido antigiro, así como con la opción de realizar una desinfección térmica manual. Partes visibles en latón cromado y de alto brillo. Con marco de sujeción con junta perfilada, placa de

cubierta de acero inoxidable de 190 x 245 mm con sujeción atornillada oculta, incluido sensor con electrónica de control, roseta, válvulas de retención y filtros. Salida con regulador de chorro laminar con regulador de caudal integrado de 6,0 l/min. Longitud de 200 mm, ajuste en profundidad de 25 mm. Descarga higiénica activa 24 horas tras la última activación, desconexión de seguridad en caso de reflexión constante y almacenamiento de datos estadísticos. Con opción de parametrización y comunicación mediante el mando a distancia bidireccional opcional. Alimentación de corriente independiente, mediante fuente de alimentación de 6,75 V/12 V CC o accesorios del sistema AQUA 3000 open.

Datos técnicos

ATT-WS-BACKFLOWPREVENTER

Si

ATT-WS-BUILTINMODEL

FINISHING

Cálculo del caudal de agua fría

0.07 l/s

Cálculo del caudal de agua caliente

0.07 l/s

A3000 open-compatible

Si

Altura de la cubierta

245 mm

Anchura de la cubierta

190 mm

Programación de descarga

24 horas después de la última operación

Sin presión

No

con filtro

Si

Mecanismo de activación

ELECTRONIX-C

ATT-WS-HYGIENE-FLUSH

Si

Diámetro de entrada

DN 15

Diámetro de entrada

G 3/4 B

Mecanismo de cierre

TOP-NONCERAMIC

Material

Acero inoxidable

Material

Latón

Presión de caudal mínimo

1 bar

Mezcla

Con termostato

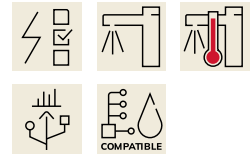

KWC F5E-Therm

Batería empotrable de termostato con sistema electrónico

Modell-Linie: F5E | F5ET1014

Griferías de lavabo | Grifos electrónicos

Parametrización

ATT-WS-POPUPWASTESET

Conexión de alimentación

Conexión de energía

Consumo de energía

ATT-WS-POWTYPE

Sistema de protección de propiedad

ATT-WS-ROSETTES

Apagado de seguridad

Insonorización

caño

Vaciado del desagüe

Acabado de superficie de cubierta

Tratamiento de la superficie

Acabado de la superficie de montaje

ATT-WS-TEMPERATURELIMIT

Desinfección térmica

ATT-WS-TRANSFORMER

Tipo de montaje

Tipo de operación

Tipo de sensor

Tipo de grifo

Bypass de flujo

Caudal volumétrico a 3 bar

Conexión de agua

Color acento

Color primario

Telemando

No

6,75 / 12 VDC / A3000 open

Desde la parte superior

1,5 Voltioamperio

TRANSFORMER

59K

Si

Si

No

Fijado

200 mm

Acabado satinado

Cromado

brillo

Si

Si

No

En la pared con la caja de instalación

Funcionamiento del sensor

sensor opto electrónico

En la pared del grifo

0,05 l/s

0,1 l/s

THREAD

Aspecto cromado (brillante)

STAINLESSSTEEL

Accesorio necesario



Caja de sistema R5

2030028992

F5BX1001

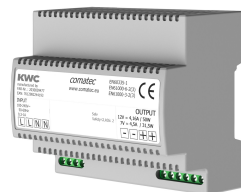

Fuente de alimentación

2030039477

ACEX9001

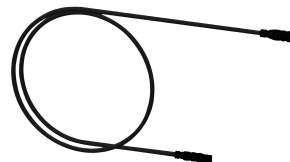

Cable de extensión de 5 m

2030043814

ACEX9010



Fuente de alimentación de montaje con cable de conexión de 1 m

2030039825

ACEX9003

Accesorios opcionales

KWC F5E-Therm

Batería empotrable de termostato con sistema electrónico

Modell-Linie: F5E | F5ET1014

Griferías de lavabo | Grifos electrónicos



Mando a distancia bidireccional

2030036654
ACEX9005



Mando a distancia de 2 teclas

2030036849
ACEX9004

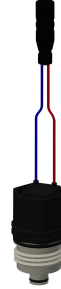

Cartucho de válvula electromagnética

2030045522
ACXX9002

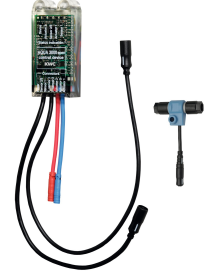

Modulo electrónico EM5 ID 02030

2030041916
ACET1003



Carcasa perlator con protección antirrobo

2000104778
ZTAPS0005

Piezas de recambio



Plaquitas de cubierta

2030031443
ESHOW0059



Mango selector de temperatura

2030047082
ASXT9003

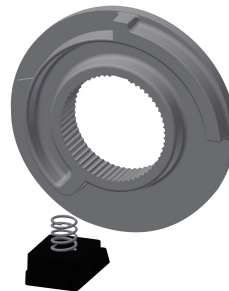

Tope de temperatura

2030003296
EAQLT0003

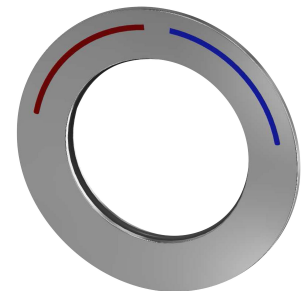

Roseta

2030047081
ASXT9002

KWC F5E-Therm

Batería empotrable de termostato con sistema electrónico

Modell-Linie: F5E | F5ET1014

Griferías de lavabo | Grifos electrónicos



Termopar

2030003300
EAQLT0004

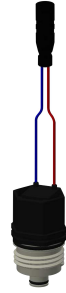

Cartucho de válvula electromagnética

2030045522
ACXX9002



Válvula de retención DN 6

2030045816
ASXX9002

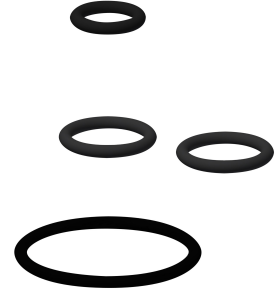

Set de piezas de repuesto

2030045818
ASLM2005

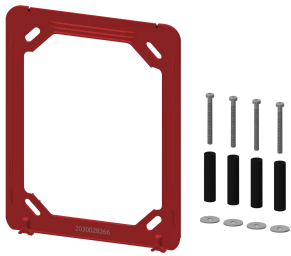

Marco de sujeción

2030045472
ASXX9004

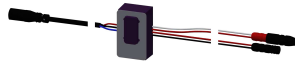

Sensor, ID 01/00004

2030048520
ASET1002

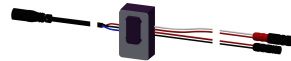

Sensor, ID 01/00005

2030050158
ASET1006

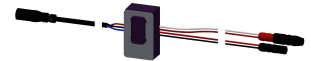

Sensor, ID 01/00006

2030050159
ASET1007



Tubo flexible

2030048523
ASET1003



Salida, 130 mm

2030048530
ASEX1014



Salida, 190 mm

2030048532
ASEX1015



Salida, 250 mm

2030048536
ASEX1016

KWC F5E-Therm

Batería empotrable de termostato con sistema electrónico

Modell-Linie: F5E | F5ET1014

Griferías de lavabo | Grifos electrónicos



Regulador de chorro laminar

2030012352
ETAPS0037



Conjunto para el cuidado del acero inoxidable

2000109019
ZWSP0024



CHROMOL para productos de acero inoxidable

2000105091
ZWSP0023