

KWC F5E-Therm

Upposennettava elektroninen - termostaattihana

Modell-Linie: F5E | F5ET1014

Hanat | Elektroniset hanat

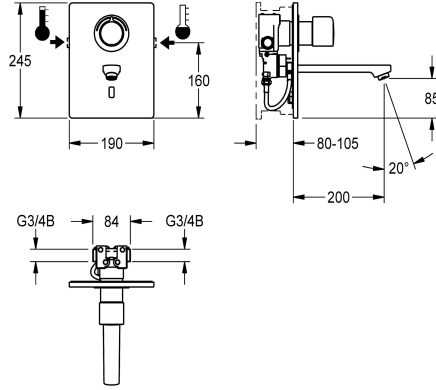

KWC-No.

2030038682

Ulottuma 200 mm

2030038681

Ulottuma 140 mm

2030038683

Ulottuma 260 mm

Putken ulkonema

200 mm

140 mm

260 mm

F5E-Therm-termostaattihana, DN 15, seinäasennettava asennussarja esiasennussarjaan, suihkutiloihin. Opto-elektronisesti ohjattava, liitäntä lämpimään ja kylmään veteen. Toimintayksikkö integroidulla magneettiventtiilillä, termostaattilla ja valinnaisesti ohitusmagneettiventtiilillä ohjelmoidun lämpödesinfioidun suorittamiseen. Termostaatti metallikahvalla säädettävällä ja tahattomalta kääntämiseltä suojatulla lämpötilanrajoittimella ja manuaalisen terminen desinfioidun suorittamisen mahdollisuudella. Täysmetallirakenne, näkyvät osat korkeakiiltoista kromia. Kehys muototiivisteellä, kansilevy 190 x 245 mm ruostumatonta terästä,

kannellinen ruuviinnitys, sisältää sensorin ohjauselektronikalla, peitekannen, takaisvirtauksen estimet ja sihdit. Juoksuputki pyörteettömällä virtauksensäätimellä ja integroidulla virtaaman säätimellä 6,0 l/min. Ulottuma 200 mm, Syvyys säädettävissä 25 mm:iin. Aktivoi hygieniahuuhtelun 24 tuntia edellisen käytön jälkeen, turvasammutus jatkuvassa heijastuksessa ja tilastotietojen tallennus. Mahdollisuus parametrisointiin ja kommunikointiin valinnaisella kaksisuuntaisella kaukosäädöllä. Erillinen jännitteensyöttö verkkolaitteen 6,75 V / 12 V DC tai AQUA 3000 open -järjestelmän lisävarusteen välityksellä.

Tekniset tiedot

ATT-WS-BACKFLOWPREVENTER

ATT-WS-BUILTINMODEL

Juomaveden laskentavirtaama

Kuuman veden laskentavirtaama

A3000 open-yhteensopiva

Kansilevyn korkeus

Kansilevyn leveys

Esiasennettu automaattinen hygieniahuuhtelu

Paineistettu

suodattimella

Toiminnallinen periaate

ATT-WS-HYGIENE-FLUSH

Nimellinen halkaisija

Sisääntuloaukon koko

Lukitusmekanismi

Kotelon materiaali

liittimen materiaali

Minimi virtauspaine

Sekoituksen tyyppi

Kyllä

FINISHING

0,07 l/s

0,07 l/s

Kyllä

245 mm

190 mm

24 tuntia viimeisen toimenpiteen jälkeen

Ei

Kyllä

ELECTRONIX-C

Kyllä

DN 15

G-3-4-B

TOP-NONCERAMIC

Ruostumatonta terästä

Messinki

1 baari

Termostaattilla

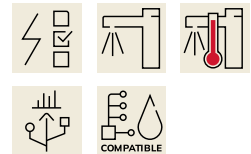

KWC F5E-Therm

Upposennettava elektroninen - termostaattihana

Modell-Linie: F5E | F5ET1014

Hanat | Elektroniset hanat

Parametrisointi

ATT-WS-POPUPWASTESET

Tehon syöttö liitântä

Virtaliitântä

Energian kulutus

ATT-WS-POWTYPE

Suoja järjestelmä IP

ATT-WS-ROSETTES

Hätä salku

Ääni eristys

Spout

Putken ulkonema

Kotelon pinnan viimeistely

Pinnan viimeistely

Asennuspinnan viimeistely

ATT-WS-TEMPERATURELIMIT

Lämpö desinfiointi

ATT-WS-TRANSFORMER

Asennustapa

Toiminta tapa

Sensorin tyyppi

Hanan tyyppi

Ohivirtaama

Tilavuusvirta 3 baarin paineessa

Vesiliitântä

Korostusväri

Perusväri

IviCode

Kaukosäädin

Ei

6,75 / 12 VDC / A3000 open

Yläosa

1,5 Volttiampeeri

TRANSFORMER

59K

Kyllä

Kyllä

Ei

Kiinnitetty

200 mm

Satiinipintainen

Kromattu

POLISHED

Kyllä

Kyllä

Ei

Asennus laatikolla seinän sisään

Kosketusvapaa

Opto-elektroninen tunnistin

Hana seinän sisälle

0,05 l/s

0,1 l/s

THREAD

Kromi (kiiltävä)

STAINLESSSTEEL

0

Tarvittavat lisävarusteet



R5 Esiasennussarja

2030028992
F5BX1001

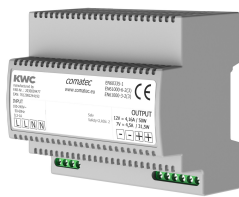

Verkkolaite

2030039477
ACEX9001

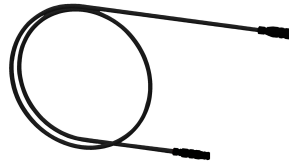

Jatkokaapeli 5 metriä

2030043814
ACEX9010



Seinään asennettava verkkolaite

2030039825
ACEX9003

Valinnaiset lisävarusteet

KWC F5E-Therm

Upposennettava elektroninen - termostaattihana

Modell-Linie: F5E | F5ET1014

Hanat | Elektroniset hanat



Kaksisuuntainen kaukosäädin

2030036654
ACEX9005



2-painikkeinen kaukosäädin

2030036849
ACEX9004

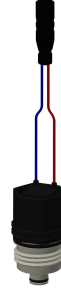

Magneettiventtiili

2030045522
ACXX9002

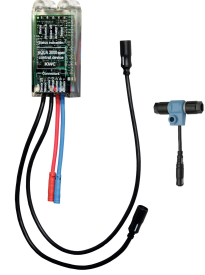

Elektroniikkamoduuli EM5 ID 02030

2030041916
ACET1003

Varaosat

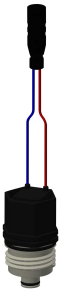

Magneettiventtiili

2030045522
ACXX9002



Puhdistuainesetti

2000109019
ZWSP0024



Puhdistusaine CHROMOL

2000105091
ZWSP0023