

## KWC F5E-Therm

Elektronická termostatická podomítková baterie pro samostatné elektrické napájení

Modell-Linie: F5E | F5ET1015

Umyvadlové armatury | Elektronické armatury

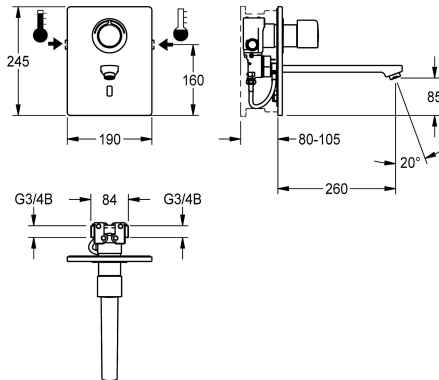

### KWC-No.

**2030038682**

Rozpětí 200 mm

**2030038681**

Rozpětí 140 mm

**2030038683**

Rozpětí 260 mm

### Vzdálenost perlátoru

200 mm

140 mm

260 mm

F5E-Therm - termostatická baterie DN 15 jako dokončovací sada k podomítkové montáži do sady pro hrubou stavbu, pro umývárny. S optoelektronickým řízením, k připojení na teplou a studenou vodu. Funkční blok s integrovanou kartuší s elektromagnetickým ventilem, termostatem a zařízením pro volitelnou kartuši s obtokovým elektromagnetickým ventilem k provádění termické dezinfekce řízené programem. Termostat s kovovou rukojetí s nastavitelným teplotním dorazem a pojistkou proti přetočení a možností ručně prováděné termické dezinfekce. Viditelné části leštěná chromovaná mosaz. S rámem s profilovým těsněním, krycí deskou z ušlechtilé

oceli 190 x 245 mm se skrytým šroubovým upevněním včetně senzoru s řídicí elektronikou, rozety, zábrany zpětného toku a sítěk. Vývod s regulátorem laminárního proudění s integrovaným regulátorem průtoku 6,0 l/min. Rozpětí 260 mm, nastavitelnost hloubky 25 mm. Aktivované hygienické proplachování 24 hodin po posledním použití, bezpečnostní vyprnutí při trvalé reflexi a ukládání statistických údajů. S možností nastavení funkčních parametrů a komunikace pomocí volitelného obousměrného dálkového ovládní. Samostatné elektrické napájení pomocí síťového zdroje 6,75 V / 12 V DC nebo systémového příslušenství AQUA 3000 open.

### Technické údaje

ATT-WS-BACKFLOWPREVENTER

ano

ATT-WS-BUILTINMODEL

FINISHING

Výpočet průtoku studené vody

0.07 l/s

Výpočet průtoku teplé vody

0.07 l/s

A3000 open-kompatibilní

ano

Výška krycí desky

245 mm

Šířka krycí desky

190 mm

Nastavené automatické hygienické proplachování

24 hodin po posledním použití

Snižovaný tlak

Ne

s filtrem

ano

Ovládní

electronically self-closing

ATT-WS-HYGIENE-FLUSH

ano

Nominální průměr

DN 15

Velikost přívodní trubky

G 3/4 B

Uzamykací mechanismus

TOP-NONCERAMIC

Materiál pouzdra/krytu

ušlechtilá ocel

Materiál armatury

mosaz

Minimální tlak průtoku

1 bar

Typ směšování

s termostatem

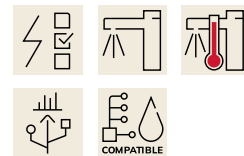

## KWC F5E-Therm

Elektronická termostatická podomítková baterie pro samostatné elektrické napájení

**Modell-Linie: F5E | F5ET1015**

Umyvadlové armatury | Elektronické armatury

Parametrizace	Dálkové ovládání
ATT-WS-POPUWASTESET	Ne
Napájení	6,75 / 12 V DC / A3000 open
Umístění elektrické přípojky	nahoře
Spotřeba energie	1,5 Voltampér
ATT-WS-POWTYPE	TRANSFORMER
Systém ochrany IP	59K
ATT-WS-ROSETTES	ano
Bezpečnostní vypnutí	ano
Zvuková izolace	Ne
ATT-WS-SPOUT	fixovaná
Vzdálenost perlátoru	260 mm
Povrchová úprava krytu	hedvábně matný
Povrchová úprava armatury	chromovaný
Povrchová úprava kování	POLISHED
ATT-WS-TEMPERATURELIMIT	ano
Termická dezinfekce	ano
ATT-WS-TRANSFORMER	Ne
Způsob montáže	montáž do zdi s krabicí
Ovládání	senzor
Typ senzoru	optoelektronický senzor
Typ baterie	nástěnná baterie
Objem průtoku při aktivovaném bypassu (při provádění termické dezinfekce)	0,05 l/s
Objemový průtok při 3 barech	0,1 l/s
Připojení vody	THREAD
Barevné varianty	Chromový vzhled (lesklý)
Základní barva	STAINLESSSTEEL

### Nezbytné příslušenství



**R5 Systémový box pro podomítkové baterie**

**2030028992**  
F5BX1001

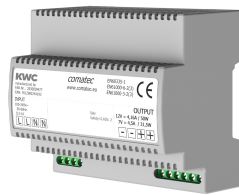

**Sítový zdroj**

**2030039477**  
ACEX9001

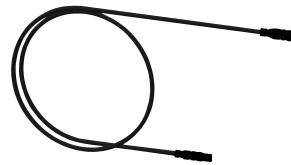

**Prodlužovací kabel 5 m**

**2030043814**  
ACEX9010



**Podomítkový sítový zdroj**

**2030039825**  
ACEX9003

### Volitelné příslušenství

## KWC F5E-Therm

Elektronická termostatická podomítková baterie pro samostatné elektrické napájení

Modell-Linie: F5E | F5ET1015

Umyvadlové armatury | Elektronické armatury



Obousměrné dálkové ovládání pro armatury F3 a F5

**2030036654**  
ACEX9005



Dvoutlačítkové dálkové ovládání pro armatury F3 a F5

**2030036849**  
ACEX9004

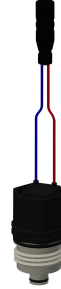

Kartuše s obtokovým elektromagnetickým ventilem

**2030045522**  
ACXX9002

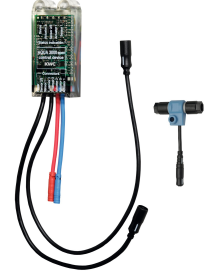

Elektronický modul EM5 pro F5 armatury

**2030041917**  
ACET1004



Těleso perlátoru

**2000104778**  
ZTAPS0005

## Náhradní díly



Krycí destičky

**2030031443**  
ESHOW0059



Rukojeť teplotního voliče

**2030047082**  
ASXT9003

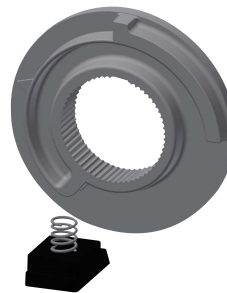

Teplotní doraz

**2030003296**  
EAQLT0003

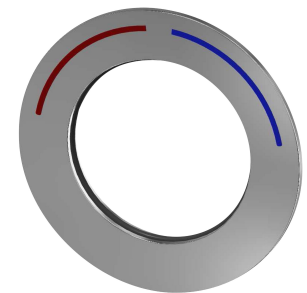

Rozeta

**2030047081**  
ASXT9002

## KWC F5E-Therm

Elektronická termostatická podomítková baterie pro samostatné elektrické napájení

Modell-Linie: F5E | F5ET1015

Umyvadlové armatury | Elektronické armatury



**Termočlánek**

**2030003300**  
EAQLT0004



**Kartuše s obtokovým elektromagnetickým ventilem**

**2030045522**  
ACXX9002



**Zpětný ventil DN 6**

**2030045816**  
ASXX9002

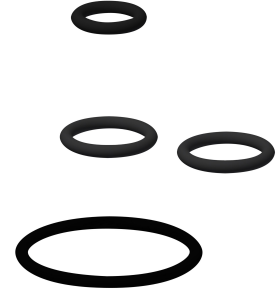

**Sada náhradních dílů**

**2030045818**  
ASLM2005

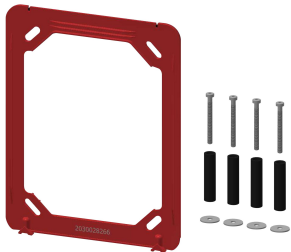

**Nosný rámeček**

**2030045472**  
ASXX9004

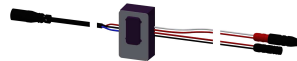

**Snímač, ID 01/00004**

**2030048520**  
ASET1002

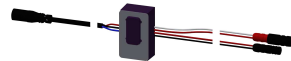

**Snímač, ID 01/00005**

**2030050158**  
ASET1006

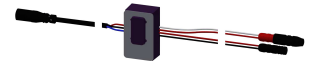

**Snímač, ID 01/00006**

**2030050159**  
ASET1007



**Hadice**

**2030048523**  
ASET1003



**Výstup, 130 mm**

**2030048530**  
ASEX1014



**Výstup, 190 mm**

**2030048532**  
ASEX1015



**Výstup, 250 mm**

**2030048536**  
ASEX1016

## KWC F5E-Therm

Elektronická termostatická podomítková baterie pro samostatné elektrické napájení

**Modell-Linie: F5E | F5ET1015**

Umyvadlové armatury | Elektronické armatury



**Regulátor laminárního proudění**

**2030012352**  
ETAPS0037



**Ošetřovací sada**

**2000109019**  
ZWSP0024



**Ošetřování ušlechtilé oceli CHROMOL**

**2000105091**  
ZWSP0023