

KWC F5E-Therm Självstängande termostatenhet

Modell-Linie: F5E | F5ET1015
Kranar | Elektroniska kranar

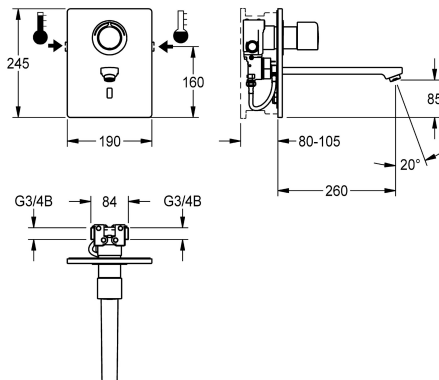

KWC-No.

2030038682

2030038681

Projection 140 mm

2030038683

Projection 260 mm

Sprut kastare

200 mm

140 mm

260 mm

F5E-Therm självstängande termostatenhet DN 15 som färdig sats för dold montering i halvfabrikatssats, för tvättanläggningar. Optoelektronisk styrning, för anslutning till varm- och kallvatten. Funktionsblock med integrerad magnetventilpatron, termostat och förberedelse för bypass-magnetventilpatron (tillval) för programstyrd termisk desinfektion. Termostat med metallhandtag med inställbart och vridskyddat temperaturstopp samt möjlighet att genomföra manuell termisk desinfektion. Synliga delar i högblank förkromad mässing. Med hållarram med profiltätning, täckplatta i rostfritt stål 190 x 245 mm med dolt skruvfäste,

inklusive sensor med styrelektronik, rosett, backventiler och silar. Utlopp med laminärflödesregulator med integrerad flödesregulator 6,0 l/min. Öppning 260 mm, djupinställning 25 mm. Aktiverad hygienspolning 24 timmar efter senaste spolning, säkerhetsavstängning vid konstant reflexion och lagring av statistiska data. Med möjlighet till parameterinställning och kommunikation via dubbelriktad fjärrkontroll (tillval). Separat spänningsförsörjning via nätaggregat 6,75 V/12 V DC eller AQUA 3000 open (systemtillbehör).

Technical Data

ATT-WS-BACKFLOWPREVENTER

ATT-WS-BUILTINMODEL

Beräknat flöde för dricksvatten

Beräknat flöde för varmt dricksvatten

A3000 open-kompatibel

Täckplattans höjd

Bredd på täckplattan

Standard automatisk hygien spolning

Nedtryckt

med filter

Funktionell princip

ATT-WS-HYGIENE-FLUSH

Nominell diameter

Inbyggnadsmått

Låsmekanism

Material hölje

Material delar

Minimalt flödestryck

Typ av blandning

Ja

FINISHING

0.07 l/s

0.07 l/s

Ja

245 mm

190 mm

24 timmar efter den senaste operationen

Nej

Ja

Elektronisk självstängande

Ja

DN 15

G 3/4 B

TOP-NONCERAMIC

Rostfritt stål

Mässing

1 bar

Med termostat

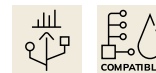

KWC F5E-Therm Självstängande termostatenhet

Modell-Linie: F5E | F5ET1015
Kranar | Elektroniska kranar

Parametrisering	Fjärrkontroll
ATT-WS-POPUPWASTESET	Nej
Kraft försörjnings anslutning	6-12-3000VDC
Kraftanslutning	Topp
Kraft förbrukning	1.5 Voltampere
ATT-WS-POWTYPE	TRANSFORMER
Skydds system IP	59K
ATT-WS-ROSETTES	Ja
Säkerhetsavstängning	Ja
Ljud isolering	Nej
ATT-WS-SPOUT	FIXED
Sprut kastare	260 mm
Ytfinish hölje	Satin yta
yt finish	Förkromad
Passande ytfinish	POLISHED
ATT-WS-TEMPERATURELIMIT	Ja
terminal för desinfektion	Ja
ATT-WS-TRANSFORMER	Nej
Typ av montering	Dold väggmontage med låda
Typ av operation	Sensor styrning
Typ av sensor	Utan elektronisk sensor
Typ av kran	Väggmonterad kran
Volym flöde förbigång	0.05 l/s
Volymflöde vid 3 bar	0.1 l/s
Vattenanslutning	THREAD
Accentfärg	Kromat utseende (glansigt)
Basfärg	STAINLESSSTEEL

Nödvändiga tillbehör



R5 Halvfabrikatssats

2030028992
F5BX1001

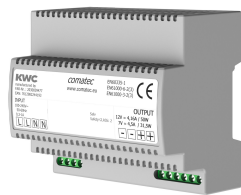

Power supply unit

2030039477
ACEX9001

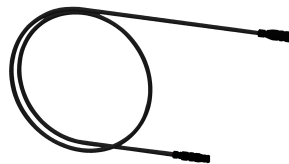

Extension cable 5 m

2030043814
ACEX9010



In-wall power supply

2030039825
ACEX9003

Extratillbehör

KWC F5E-Therm Självstängande termostatenhet

Modell-Linie: F5E | F5ET1015
Kranar | Elektroniska kranar



**Bidirectional remote control for
electronic fittings F3 and F5**

2030036654
ACEX9005



**2-button remote control for fittings F3
and F5**

2030036849
ACEX9004

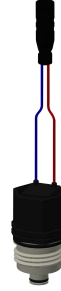

Solenoid valve cartridge

2030045522
ACXX9002

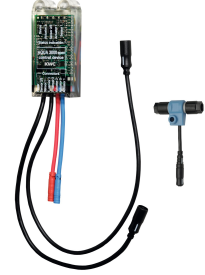

Elektronikmodul EM5 med ID 02040

2030041917
ACET1004

Reservdelar

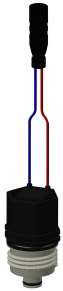

Solenoid valve cartridge

2030045522
ACXX9002



Stainless steel care set

2000109019
ZW SPL0024



Cleaning product CHROMOL

2000105091
ZW SPL0023