

KWC F5E-Mix Elektronik-Standbatterie mit Batteriebetrieb

Modell-Linie: F5E | F5EM1007
Wascharmaturen | Elektronische Armaturen

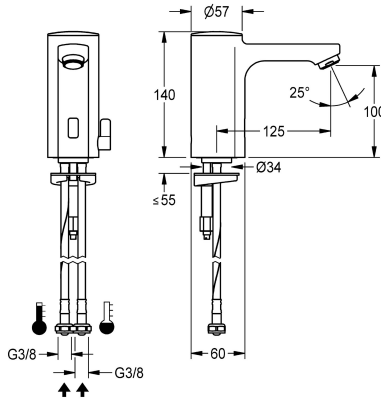

KWC-Nr.

2030027923

2030039427

mit Durchflussmengenregler 3,0 l/min

Volumenstrom bei 3 bar

0.08 l/s

0.05 l/s

F5E-Mix Standbatterie DN 15 für Waschanlagen, opto-elektronisch gesteuert. Zum Anschluss an Warm- und Kaltwasser mittels Schläuchen mit integrierten Rückflussverhinderern und Sieben. Steuerelektronik, Magnetventilkartusche, 6 V Lithium Batterie (CR-P2) und Sensor im Ganzmetallgehäuse, Messing poliert verchromt. Temperaturwahlhebel mit einstellbarem, verdrehsicherem Temperaturanschlag sowie Verschlussblende für verdeckte

Mischeinrichtung, Luftsprudler mit integriertem Durchflussmengenregler 3,0 l/min. Aktivierte Hygienespülung 24 Stunden nach letzter Betätigung, Sicherheitsabschaltung bei Dauerreflexion und Speicherung von Statistikdaten. Mit Möglichkeit der Parametrierung und Kommunikation über optionale bidirektionale Fernbedienung.

Technische Daten

mit Rückflussverhinderer

Berechnungsdurchfluss Kaltwass

Berechnungsdurchfluss Warmwass

A3000 open-kompatibel

Voreinstellung Hygienespülung

drucklos

mit Filter

Funktionsprinzip

Hygienespülung

Nennweite

Anschlussgröße

Schließmechanismus

Material Armatur

Mindestfließdruck

Art der Mischung

Anzahl Batterien

Parametrierung

Zugstangen-Ablaufgarnitur

Anschlussspannung

Stromverbrauch

Art der Spannungsversorgung

Schutzart IP

ja

0.07 l/s

0.07 l/s

nein

24 Stunden nach der letzten Betätigung

nein

ja

elektronisch selbstschließend

ja

DN 15

G 3/8

Oberteil nicht keramisch

Messing

1 bar

ja

1

Fernbedienung

nein

Batterie 6 V

1.5 Voltampere

Batterie

IP59K



KWC F5E-Mix Elektronik-Standatterie mit Batteriebetrieb

Modell-Linie: **F5E | F5EM1007**
Wascharmaturen | Elektronische Armaturen

mit Rosetten/Abdeckplatte	nein
Sicherheitsabschaltung	ja
Schallschutz	nein
Auslauf	fest
Ausladung des Auslaufs	125 mm
Oberflächenbehandlung Armatur	verchromt
Oberflächenveredelung Armatur	poliert
Temperaturanschlag	ja
Thermische Desinfektion	nein
mit Trafo/Netzteil	nein
Batterietyp	CR-P2 Lithium Batterie 6 V
Art der Montage	Armaturenbohrung
Art der Bedienung	Sensorbetätigung
Typ des Sensors	opto-elektronischer Sensor
Art der Wascharmatur	Standarmatur
Volumenstrom bei 3 bar	0.05 l/s
Wasseranschluss	Schlauch (Verschraubung)
Akzentfarbe	ohne
Grundfarbe	Chromoptik (glänzend)

Optionales Zubehör



Bidirektionale Fernbedienung für F3 und F5 Armaturen

2030036654
ACEX9005



2-Tasten-Fernbedienung für F3 und F5 Armaturen

2030036849
ACEX9004



Sockel

2030040334
ACEX1001

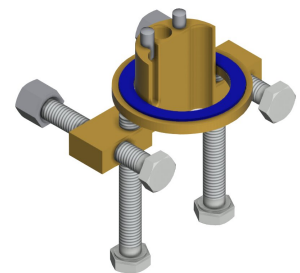

Verdrehsicherung für F5S

2030035383
ACXX1001



PURETHERM Untertisch-Thermostat

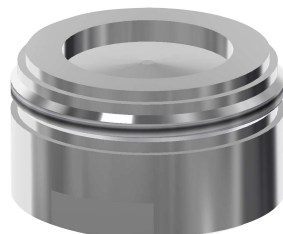

Luftsprudler 1,8 l/min



Diebstahlhemmendes Perlatorgehäuse

KWC F5E-Mix Elektronik-Standbatterie mit Batteriebetrieb

Modell-Linie: F5E | F5EM1007
Wascharmaturen | Elektronische Armaturen

2030012758
PURE0031

2030041442
ACXX1005

2000104778
ZTAPS0005

Ersatzteile

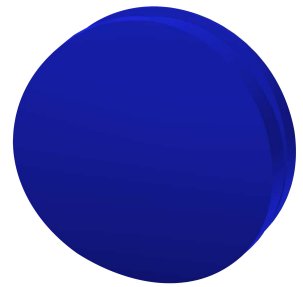
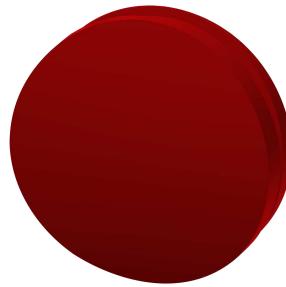

Luftsprudler 3,0 l/min

Verschlusskappe

Stopfen rot

Stopfen blau

2030041424
ASXX1008

2030041558
ASEX1007

2030041951
ASEX1009

2030041952
ASEX1010

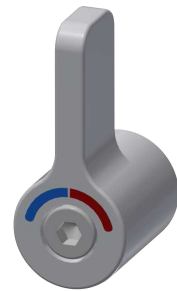

Batteriefach

Lithium-Batterie 6V

Magnetventilkartusche

Temperaturwahlhebel

3600002063
ACEX9023

2000104846
EPRTR0008

2030045522
ACXX9002

2030041431
ASEM1001



Schlauch

Siebichtung 16 x 8 x 1,6 mm

Schnellbefestigung

Wasserführung

2030041320
ASXM1001

2000104720
ASXX1012

2030043596
ASEX1013

2030041949
ASEX1008

KWC F5E-Mix Elektronik-Standbatterie mit Batteriebetrieb

Modell-Linie: F5E | F5EM1007
Wascharmaturen | Elektronische Armaturen

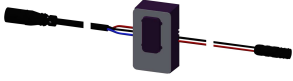

Sensor, ID 01/00004

2030041458
ASEX1005



Adapterkabel für F5-Armaturen

2030055550
ACEX9012