

KWC F5E-Mix

Elektroniczna bateria umywalkowa z mieszaczem i zasilaniem bateryjnym

Modell-Linie: F5E | F5EM1007

Armatura umywalkowa | Armatura elektroniczna

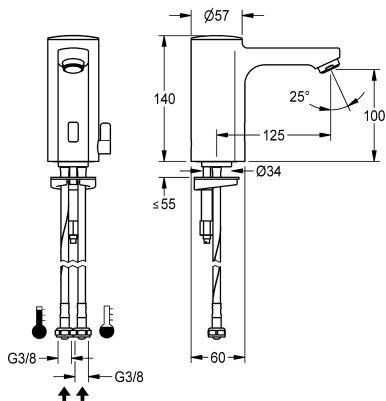

KWC-No.

2030027923

2030039427

Wersja z perlatozem ze zintegrowanym regulatorem przepływu 3,0 l/min

Przepływ objętościowy przy 3 barach

0.08 l/s

0.05 l/s

F5E-Mix Bateria pionowa DN 15 do umywalk, sterowana optoelektronicznie. Do podłączenia do ciepłej i zimnej wody za pomocą wężyków ze zintegrowanymi zaworami zwrotnymi i sitkami. Elektronika sterująca, kartusz z zaworem elektromagnetycznym, bateria litowa 6 V CR-P2) i czujnik w obudowie w całości z metalu, korpus mosiężny polerowany, powłoka chromowana. Dźwignia regulacji temperatury wody z regulowanym ogranicznikiem temperatury zabezpieczonym przed

przekręceniem oraz zestaw umożliwiający zamaskowanie otworu mieszacza. Perlator ze zintegrowanym regulatorem przepływu 3,0 l/min. Aktywowane płukanie higieniczne po 24 godzinach od ostatniego uruchomienia, wyłącznik bezpieczeństwa powodujący wyłączenie w przypadku ciągłej aktywacji czujnika odbiciowego, zapisywanie danych statystycznych. Możliwość konfiguracji i komunikacji za pomocą opcjonalnego dwukierunkowego pilota.

Dane techniczne

ATT-WS-BACKFLOWPREVENTER

Normalny wypływ zimnej wody

Normalny wypływ ciepłej wody

A3000 open-kompatybilny

Wstępne ustawienia spłukiwanie higienicznego

Bezciśnienowy

z filtrem

Zasada funkcjonowania

Płukanie higieniczne

Średnica nominalna

Średnica dopływu

Mechanizm blokujący

Materiał złączki

Wymagane ciśnienie robocze

Sposób mieszania

Liczba baterii

Parametryzacja

ATT-WS-POPUPWASTESET

Napięcie przyłączeniowe

Zużycie prądu

ATT-WS-POWTYPE

Tak

0.07 l/s

0.07 l/s

Nie

24 godziny po ostatniej operacji

Nie

Tak

ELECTRONIX-C

Tak

DN 15

G3-8

TOP-NONCERAMIC

Mosiądz

1 bar

Tak

1

Pilot zdalnego sterowania

Nie

Bateria 6V

1.5 Woltoamper

Bateria



KWC F5E-Mix

Elektroniczna bateria umywalkowa z mieszaczem i zasilaniem baterijnym

Modell-Linie: F5E | F5EM1007

Armatura umywalkowa | Armatura elektroniczna

System ochrony IP	59K
ATT-WS-ROSETTES	Nie
Wyłączenie awaryjne	Tak
Izolacja akustyczna	Nie
ATT-WS-SPOUT	FIXED
Długość wylewki	125 mm
Wykończenie powierzchni	Chromowany
Wykończenie powierzchni montażowej	POLISHED
ATT-WS-TEMPERATURELIMIT	Tak
Dezynfekcja termiczna	Nie
ATT-WS-TRANSFORMER	Nie
Rodzaje baterii	CR-P2
Rodzaj montażu	Otwór na armaturę
Rodzaj obsługi	Działanie czujnika
Rodzaj czujnika	Czujnik opto-elektroniczny
Rodzaje baterii	Bateria stojąca
Przepływ objętościowy przy 3 barach	0.05 l/s
Podłączenie wody	HOSE
Akcent kolorystyczny	bez
Kolor podstawowy	Chromowany wygląd (błyszczący)

Akcesoria opcjonalne



Dwukierunkowy pilot do armatury F3 i F5

2030036654
ACEX9005



Pilot 2-przyciskowy do armatury F3 i F5

2030036849
ACEX9004



Cokół

2030040334
ACEX1001

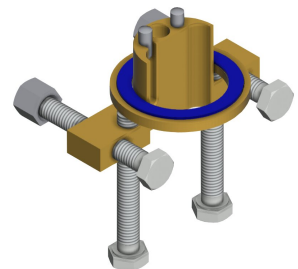

Zabezpieczenie przed przekręceniem

2030035383
ACXX1001

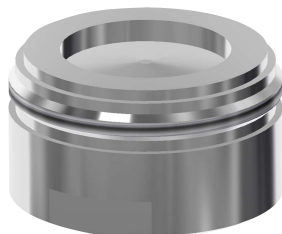

KWC F5E-Mix

Elektroniczna bateria umywalkowa z mieszaczem i zasilaniem bateryjnym

Modell-Linie: F5E | F5EM1007

Armatura umywalkowa | Armatura elektroniczna

PURETHERM Termostat podblatowy

2030012758
PURE0031

Perlator 1,8 l/min

2030041442
ACXX1005

Obudowa do perlatora antykradzieżowego

2000104778
ZTAPS0005

Części zamienne



Perlator 3,0 l/min

2030041424
ASXX1008



Pokrywa

2030041558
ASEX1007

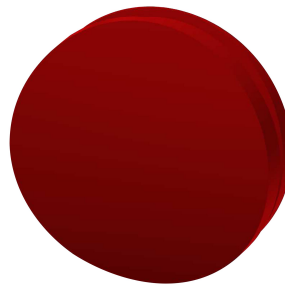

Zatyczka czerwona

2030041951
ASEX1009

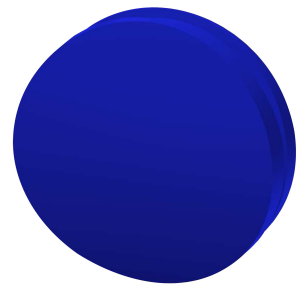

Zatyczka niebieska

2030041952
ASEX1010



Pojemnik na baterię

3600002063
ACEX9023



Bateria litowa 6V

2000104846
EPRTR0008



Kartusz z zaworem elektromagnetycznym

2030045522
ACXX9002

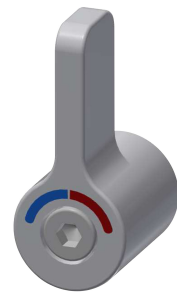

Uchwyt do regulacji temperatury

2030041431
ASEM1001



Wężyc

2030041320



Szybkozłączka

2030043596



Prowadnica wody

2030041949

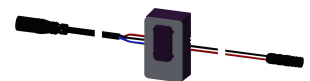

Czujnik, ID 01/00004

2030041458



KWC F5E-Mix

Elektroniczna bateria umywalkowa z mieszaczem i zasilaniem bateryjnym

Modell-Linie: F5E | F5EM1007

Armatura umywalkowa | Armatura elektroniczna

ASXM1001

ASEX1013

ASEX1008

ASEX1005
