

KWC F5E Elektronik-Standventil mit Batteriebetrieb

Modell-Linie: F5E | F5EV1005
Wascharmaturen | Elektronische Armaturen

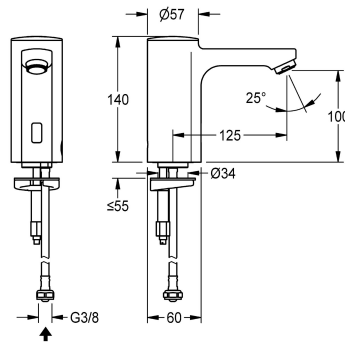

KWC-Nr.

2030027922

2030039435

mit Durchflussmengenregler 3,0 l/min

Volumenstrom bei 3 bar

0.08 l/s

0.05 l/s

F5E Standventil DN 15 für Waschanlagen, opto-elektronisch gesteuert. Zum Anschluss an vorgemischtes Warmwasser oder Kaltwasser mittels Schlauch und Sieb. Steuerelektronik, Magnetventilkartusche, 6 V Lithium Batterie (CR-P2) und Sensor im Ganzmetallgehäuse, Messing poliert verchromt. Luftsprudler mit

integriertem Durchflussmengenregler 3,0 l/min. Aktivierte Hygienespülung 24 Stunden nach letzter Betätigung, Sicherheitsabschaltung bei Dauerreflexion und Speicherung von Statistikdaten. Mit Möglichkeit der Parametrierung und Kommunikation über optionale bidirektionale Fernbedienung.

Technische Daten

mit Rückflussverhinderer

Berechnungsdurchfluss Trinkwasser

A3000 open-kompatibel

Voreinstellung Hygienespülung

Drucklos

mit Filter

Funktionsprinzip

Hygienespülung

Nennweite

Anschlussgröße

Schließmechanismus

Material Armatur

Mindestfließdruck

Art der Mischung

Anzahl Batterien

Parametrierung

Zugstangen-Ablaufgamitur

Anschlussspannung

Stromverbrauch

Art der Spannungsversorgung

Schutzart IP

mit Rosetten/Abdeckplatte

Sicherheitsabschaltung

Schallschutz

nein

0.1 l/s

nein

24 Stunden nach der letzten Betätigung

nein

ja

elektronisch selbstschließend

ja

DN 15

G 3/8

Oberteil nicht keramisch

Messing

1 bar

nein

1

Fernbedienung

nein

Batterie 6 V

1.5 Voltampere

Batterie

IP59K

nein

ja

nein



KWC F5E

Elektronik-Standventil mit Batteriebetrieb

Modell-Linie: F5E | F5EV1005

Wascharmaturen | Elektronische Armaturen

Auslauf	fest
Ausladung des Auslaufs	125 mm
Oberflächenbehandlung	verchromt
Oberflächenveredelung Armatur	poliert
Temperaturanschlag	nein
Thermische Desinfektion	nein
mit Trafo/Netzteil	nein
Batterietyp	CR-P2 Lithium Batterie 6 V
Art der Montage	Armaturenbohrung
Art der Bedienung	Sensorbetätigung
Typ des Sensors	opto-elektronischer Sensor
Art der Wascharmatur	Standarmatur
Volumenstrom bei 3 bar	0.05 l/s
Wasseranschluss	Schlauch (Verschraubung)
Akzentfarbe	ohne
Grundfarbe	Chromoptik (glänzend)
teamNumber	101958

Optionales Zubehör



Bidirektionale Fernbedienung für F3 und F5 Armaturen

2030036654
ACEX9005



2-Tasten-Fernbedienung für F3 und F5 Armaturen

2030036849
ACEX9004



Sockel

2030040334
ACEX1001

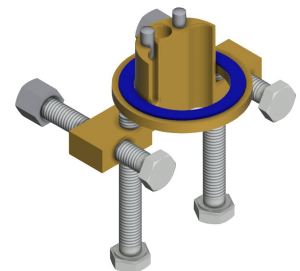

Verdrehsicherung für F5S

2030035383
ACXX1001



PURETHERM Untertisch-Thermostat

2030012758
PURE0031

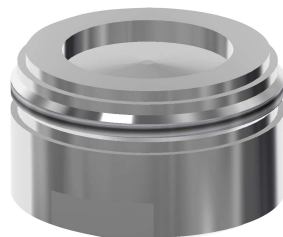

Luftsprudler 1,8 l/min

2030041442
ACXX1005

KWC F5E

Elektronik-Standventil mit Batteriebetrieb

Modell-Linie: F5E | F5EV1005

Wascharmaturen | Elektronische Armaturen

Ersatzteile



Luftsprudler 3,0 l/min

2030041424
ASXX1008



Verschlusskappe

2030041558
ASEX1007

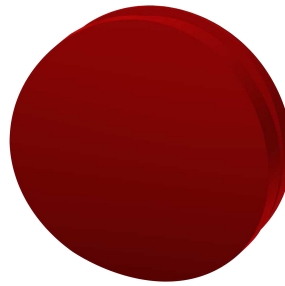

Stopfen rot

2030041951
ASEX1009

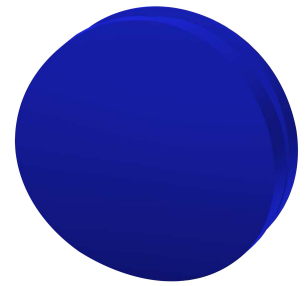

Stopfen blau

2030041952
ASEX1010



Batteriefach

3600002063
ACEX9023



Lithium-Batterie 6V

2000104846
EPRTR0008



Magnetventilkartusche

2030045522
ACXX9002

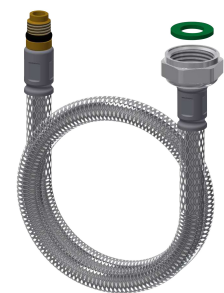

Schlauch

2030041311
ASXX1005



Siebdichtung 16 x 8 x 1,6 mm

2000104720
ASXX1012



Schnellbefestigung

2030043596
ASEX1013



Wasserführung

2030041949
ASEX1008

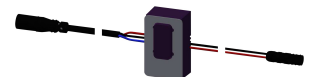

Sensor, ID 01/00004

2030041458
ASEX1005

KWC F5E

Elektronik-Standventil mit Batteriebetrieb

Modell-Linie: F5E | F5EV1005

Wascharmaturen | Elektronische Armaturen



Adapterkabel für F5-Armaturen

2030055550

ACEX9012