

KWC F5E-Therm Elektronická termostatická nástěnná baterie na bateriový provoz, s přípojkou ruční sprchy

Modell-Linie: F5E | F5ET2008

Sprchové armatury | Elektronicky řízené sprchy

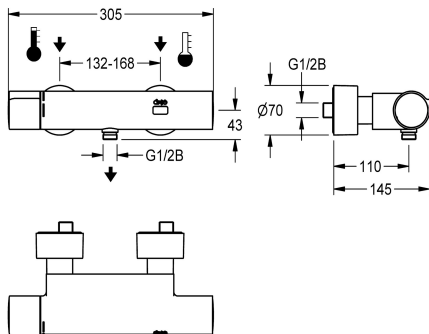

KWC-No.

2030036691

2030039548

provedení s předmontovanou jednotkou termické dezinfekce

Termická dezinfekce

ano

AUTO

F5E-Therm – termostatická nástěnná baterie DN 15 k montáži na omítku, pro sprchy. S elektronickým řízením, k připojení na teplou a studenou vodu. Termostat s kovovou rukojetí a nastavitelným teplotním dorazem s pojistkou proti přetočení. S možností provádění termické dezinfekce, ručně nebo automaticky pomocí volitelné dezinfekční jednotky. Řídicí elektronika, kartuše s elektromagnetickým ventilem, lithiová baterie 6 V (CR-P2) a dotykový senzor v tělese Safe Touch chránícím před popálením, s

přípojkou ruční sprchy G 1/2 B. Celokovové provedení, leštěná chromovaná mosaz. S nastavitelnými a uzavíratelnými přípojkami se zdábranou zpětného toku a sítky, zcela zakrytými hloubkově nastavitelnými šroubovacími rozetami. Aktivované hygienické proplachování 24 hodin po posledním použití a ukládání statistických údajů. S možností nastavení funkčních parametrů a komunikace pomocí volitelného obousměrného dálkového ovládání.

Technické údaje

Dodatečná spojení

Ne

ATT-WS-BACKFLOWPREVENTER

ano

Výpočet průtoku studené vody

0.15 l/s

Výpočet průtoku teplé vody

0.15 l/s

Cirkulace

Ne

Připojení s pláceným zásobníkem vody

není možné

Nastavené automatické hygienické proplachování

24 hodin po posledním použití

Nastavená doba průtoku

30 Sekundy

s filtrem

ano

Nastavitelná doba průtoku

ano

Ovládní

electronically self-closing

pro ruční sprchu

ano

ATT-WS-HYGIENE-FLUSH

ano

Nominální průměr

DN 15

Velikost přívodní trubky

G 1/2 B

Uzamykací mechanismus

TOP-NONCERAMIC

Materiál pouzdra/krytu

mosaz

Materiál armatury

mosaz

Maximální doba průtoku

255 Sekundy

Minimální tlak průtoku

1 bar

Minimální doba průtoku

1 Sekundy

Typ směšování

s termostatem

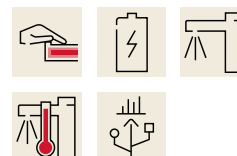

KWC

F5E-Therm Elektronická termostatická nástěnná baterie na bateriový provoz, s přípojkou ruční sprchy

Modell-Linie: F5E | F5ET2008

Sprchové armatury | Elektronicky řízené sprchy

| | |
|---|--------------------------|
| Počet baterií | 1 |
| Parametrizace | Dálkové ovládání |
| Napájení | Baterie 6 V |
| Spotřeba energie | 1.5 Voltampér |
| ATT-WS-POWTYPE | BATTERY |
| Systém ochrany IP | 59K |
| ATT-WS-ROSETTES | ano |
| Bezpečnostní vypnutí | ano |
| Automaticky vypouštěné sprchové potrubí | Ne |
| Zvuková izolace | Ne |
| Povrchová úprava krytu | chromovaný |
| Povrchová úprava armatury | chromovaný |
| Povrchová úprava kování | POLISHED |
| ATT-WS-TEMPERATURELIMIT | ano |
| Termická dezinfekce | AUTO |
| ATT-WS-TRANSFORMER | Ne |
| Typ baterií | CR-P2 |
| Způsob montáže | montáž na stěnu |
| Ovládání | senzor |
| Typ senzoru | optoelektronický senzor |
| Typ sprchy | nástěnná armatura |
| Objem průtoku při aktivovaném bypassu (při provádění termické dezinfekce) | 0.05 l/s |
| Objemový průtok při 3 barech | 0.23 l/s |
| Připojení vody | S-Připojení |
| Umístění vodovodní přípojky | ze zadu |
| Barevné varianty | bez |
| Základní barva | Chromový vzhled (lesklý) |

Volitelné příslušenství



Obousměrné dálkové ovládání pro armatury F3 a F5

2030036654
ACEX9005



Dvoutlačítkové dálkové ovládání pro armatury F3 a F5

2030036849
ACEX9004



Ruční sprcha

2030051216
ACXX2007



Sprchová tyč

2030051217
ACXX2008

Náhradní díly

KWC

F5E-Therm Elektronická termostatická nástěnná baterie na bateriový provoz, s přípojkou ruční sprchy

Modell-Linie: F5E | F5ET2008

Sprchové armatury | Elektronicky řízené sprchy

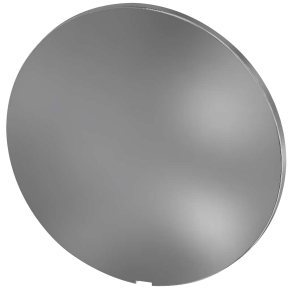

Krycí destičky

2030003258
EAQLT0002



Rukojeť teplotního voliče

2030047082
ASXT9003

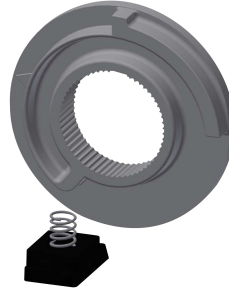

Teplotní doraz

2030003296
EAQLT0003

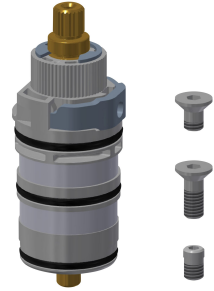

Termočlánek

2030003300
EAQLT0004

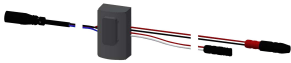

Snímač, ID 12/00001

2030041460
ASET2001

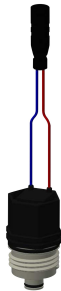

Kartuše s obtokovým elektromagnetickým ventilem

2030003033
EAQFU0001



Lithiová baterie 6 V

2000104846
EPRTR0008



Příhrádka na baterii

3600002063
ACEX9023



Kartuše s obtokovým elektromagnetickým ventilem

2030045522
ACXX9002

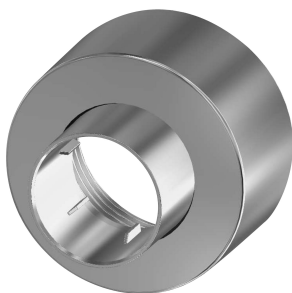

Šroubovací rozeta

2030046777
ASXX9003



Montážní sada

2030003401
EAQLT0009