

KWC F5S-Therm

Grifo mural de termostato con cierre automático

Modell-Linie: F5S | F5ST1005

Griferías de lavabo | Grifos temporizados

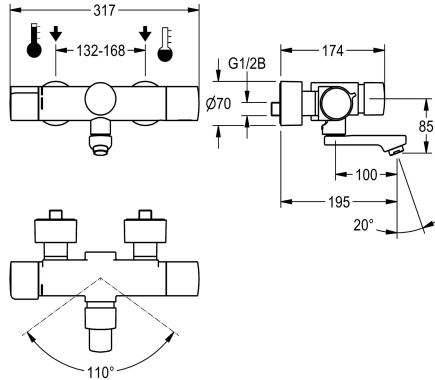

KWC-No.

2030040243

Longitud de 195 mm

2030040242

Longitud de 135 mm

2030040288

Longitud de 255 mm

Vaciado del desagüe

195 mm

135 mm

255 mm

F5S-Therm Grifo mural de termostato con cierre automático DN 15 para instalación en superficie con salida orientable y bloqueable, para instalaciones de lavabo. Con control hidráulico, para conexión al agua caliente y fría. Con unidad higiénica premontada, sensor con electrónica de control y pila de litio de 6 V (CR-P2) incluidos, para realizar una descarga higiénica automática y almacenamiento de datos estadísticos. Cartucho de cierre automático FRAMIC, con control hidráulico, sin mantenimiento y sin estancamiento, con tecnología de discos de cerámica, con cierre automático, independiente de la presión de flujo, gracias a su diseño de separación de medios. Duración de flujo ajustable de forma continua. Termostato con mango de metal con tope de

temperatura ajustable y con protección antigiro, con la posibilidad de realizar una desinfección térmica manual. Carcasa Safe-Touch, con protección antiquemaduras, versión totalmente metálica, en latón cromado y de alto brillo. Regulador de chorro laminar con regulador de caudal integrado de 6,0 l/min. Con conexiones ajustables y bloqueables con válvulas de retención y filtros, completamente ocultos por medio de rosetas atornillables con ajuste de profundidad. Longitud de 195 mm. Descarga higiénica activa, intervalos fijos cada 24 horas. Con opción de parametrización y comunicación mediante el mando a distancia bidireccional opcional.

Datos técnicos

ATT-WS-BACKFLOWPREVENTER

Cálculo del caudal de agua fría

Cálculo del caudal de agua caliente

A3000 open-compatible

Programación de descarga

Sin presión

con filtro

Tiempo de flujo ajustable

Mecanismo de activación

ATT-WS-HYGIENE-FLUSH

Diámetro de entrada

Diámetro de entrada

Mecanismo de cierre

Material

Tiempo de descarga máximo

Presión de caudal mínimo

Descarga mínima

Mezcla

Si

0.07 l/s

0.07 l/s

No

24-H

No

Si

Si

cierre hidráulico

Si

DN 15

G 1/2 B

TOP-CERAMIC

Latón

35 Segundos

1 bar

5 Segundos

Con termostato

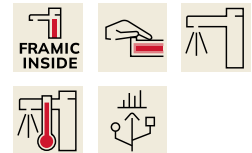

KWC F5S-Therm

Grifo mural de termostato con cierre automático

Modell-Linie: F5S | F5ST1005

Griferías de lavabo | Grifos temporizados

Número de baterías	1
Parametrización	Telemando
ATT-WS-POUPWASTESET	No
Conexión de alimentación	BATTERY-6-V
Consumo de energía	1.5 Voltioamperio
ATT-WS-POWTYPE	Pila
Sistema de protección de propiedad	59K
ATT-WS-ROSETTES	Si
Apagado de seguridad	No
Insonorización	No
caño	ROTATING-BOT
Vaciado del desagüe	195 mm
Tratamiento de la superficie	Cromado
Acabado de la superficie de montaje	brillo
ATT-WS-TEMPERATURELIMIT	Si
Desinfección térmica	Desinfección térmica manual
ATT-WS-TRANSFORMER	No
Tipo de batería	CR-P2
Tipo de montaje	Montaje a pared
Tipo de operación	Accionamiento manual
Tipo de sensor	sensor opto electrónico
Tipo de grifo	Grifo mural
Caudal volumétrico a 3 bar	0.1 l/s
Conexión de agua	Conexiones S
Color acento	sin
Color primario	Aspecto cromado (brillante)

Accesorios opcionales



Mando a distancia bidireccional

2030036654
ACEX9005



Mando a distancia de 2 teclas

2030036849
ACEX9004



Carcasa perlador con protección antirrobo

2000104778
ZTAPS0005

Piezas de recambio

KWC F5S-Therm

Grifo mural de termostato con cierre automático

Modell-Linie: F5S | F5ST1005

Griferías de lavabo | Grifos temporizados

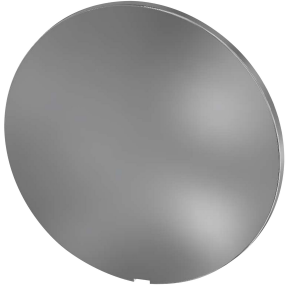

Plaquetas de cubierta

2030003258
EAQLT0002



Mango selector de temperatura

2030050541
ASXT9004

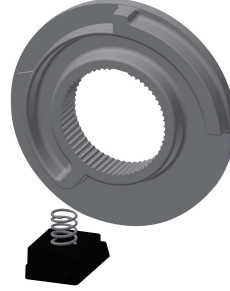

Tope de temperatura

2030003296
EAQLT0003

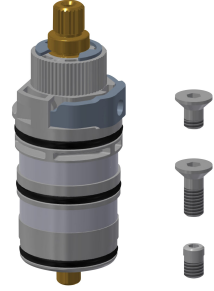

Termopar

2030003300
EAQLT0004



Roseta enrosicable

2030046777
ASSX9003



Set de montaje

2030003401
EAQLT0009



Tapón cromado

2030053006
ASSX9004



Caperuza de pulsador

2030050542
ASST9001



Anillo de retención

2030048357
ASSX9003



Cartucho mezclador con cierre automático FRAMIC

2030046145
ASSX9001

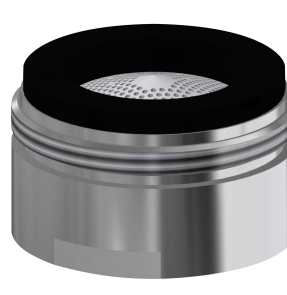

Regulador de chorro laminar

2030012352
ETAPS0037

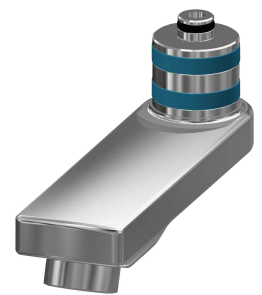

Salida orientable, 100 mm

2030032671
ASSX1001

KWC F5S-Therm

Grifo mural de termostato con cierre automático

Modell-Linie: F5S | F5ST1005

Griferías de lavabo | Grifos temporizados

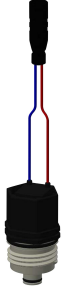

Cartucho de válvula electromagnética

2030045522
ACXX9002



Compartimento para batería

3600002063
ACEX9023



Batería de litio de 6 V

2000104846
EPTR0008

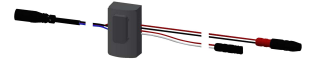

Sensor, ID 81/00001

2030041485
ASLM9001



Película de revestimiento

2030053034
ASET2010

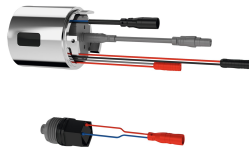

Unidad higiénica

2030041162
ACST9001