

KWC AQUA3000OPEN

Moduł elektroniczny do armatury natryskowej F5

Modell-Linie: AQUA3000OPEN | ACET2001

Zarządzanie wodą | Wyposażenie dodatkowe do zarządzania wodą

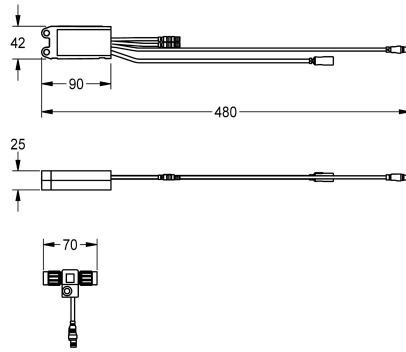
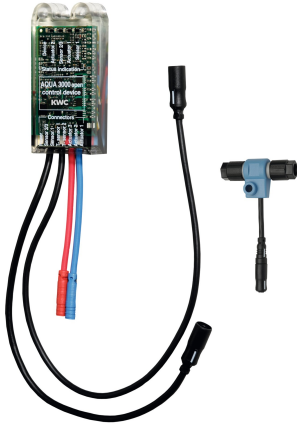

KWC-No.

2030041918

Moduł elektroniczny EM5 ID 07040 i rozdzielacz elektryczny do podłączenia do AQUA 3000 open

Moduł elektroniczny EM5 z ID 07040 i rozdzielacz elektryczny typu T. Do podłączenia do systemu A 3000 open.

Dane techniczne

Pojemność

1

Ilość uom

Sztuki



Niezbędne akcesoria



ECC2 Sterownik

2000108123
ZA3OP0011



ECC2 Sterownik

2030016282
ZA3OP0022

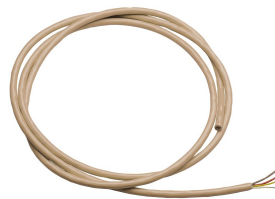

Kabel systemowy

2000100801
ZAQUA077



Kabel systemowy

2000100852
ZAQUA078

KWC AQUA3000OPEN

Moduł elektroniczny do armatury natryskowej F5

Modell-Linie: AQUA3000OPEN | ACET2001

Zarządzanie wodą | Wyposażenie dodatkowe do zarządzania wodą

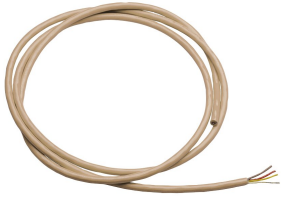

Kabel systemowy

2000104272
ZAQUA011

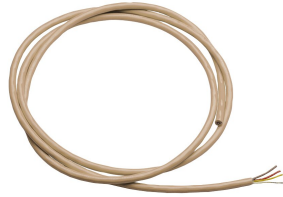

Kabel systemowy

2000104274
ZAQUA012

Akcesoria opcjonalne

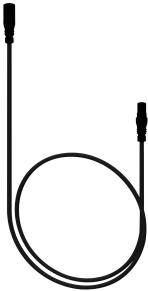

Kabel przedłużający

2030041919
ACEX9006

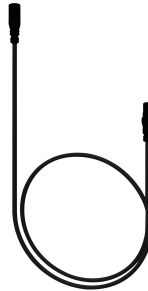

Kabel przedłużający

2030041920
ACEX9007

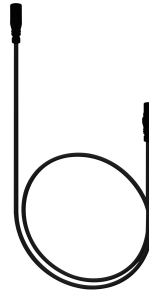

Kabel przedłużający

2030056669
ACEX9013



Przedłużacz

2000101055
ZAQUA073

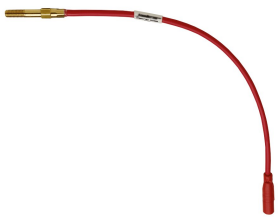

Wkręcany czujnik temperatury

2000100972
ZAQUA017



Wtykowy czujnik temperatury

2000100974
ZAQUA019



Wtykowy czujnik temperatury

2000100973
ZAQUA018

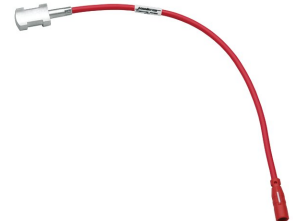

Dotykowy czujnik temperatury

2000100975
ZAQUA020

KWC AQUA3000OPEN

Moduł elektroniczny do armatury natryskowej F5

Modell-Linie: AQUA3000OPEN | ACET2001

Zarządzanie wodą | Wyposażenie dodatkowe do zarządzania wodą

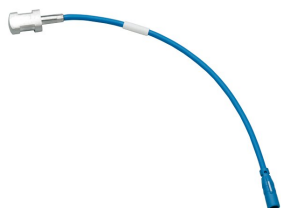

Dotykowy czujnik temperatury

2000100976

ZAQUA021
