

KWC

Auslauf, 190 mm

Modell-Linie: F3 | ASEM1003

Zubehör und Funktionsteile | Ersatzteile Armaturen

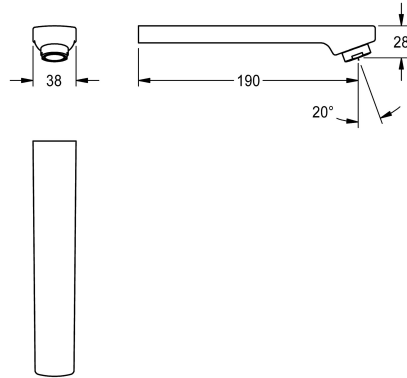

KWC-Nr.

2030050085

Auslauf für F3E-Mix Waschplatzbatterie, mit Laminarstrahlregler
6,0 l/min, Ausladung 190 mm.

Technische Daten

Ausladung des Auslaufs

190 mm

Art des Auslaufes

Wandauslauf

Volumenstrom bei 3 bar

0,1 l/s