

KWC

Auslauf, 190 mm

Modell-Linie: F5 | ASEX1019

Zubehör und Funktionsteile | Ersatzteile Armaturen

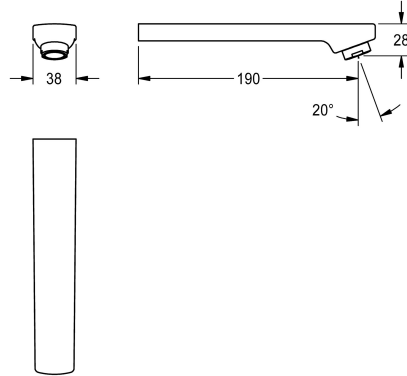

KWC-Nr.

2030050902

Auslauf für F3E und F5E Wandeinbauarmaturen, mit Luftsprudler
3,0 l/min, Ausladung 190 mm.

Technische Daten

Ausladung des Auslaufs

190 mm

Art des Auslaufes

Wandauslauf

Volumenstrom bei 3 bar

0,05 l/s