

KWC-No.

2030054248

2030056581

s automatickým vyprazdňováním sprchové trubky

F5S-Mix - sprchový panel z ušlechtilé oceli k montáži na omítku se samouzavírací směšovací baterií DN 15 a přípojovacím hrdlem pro sprchovou hlavici. Samouzavírací směšovací kartuše FRAMIC, hydraulicky řízená, nenáročná na údržbu a eliminující stagnaci vody, s keramickými destičkami, se samočinným zavíráním, nezávislá na dynamickém tlaku díky konstrukci oddělující média. Plynule nastavitelná doba průtoku. S nastavitelným teplotním dorazem a pojistkou proti přetočení. K připojení na teplou a studenou vodu. Celokovové provedení, viditelné části leštěné

Automaticky vypouštěné sprchové potrubí

Ne

ano

chromované. Přípojovací hrdlo pro samostatně opatřenou sprchovou hadici KWC DN 15 s předmontovaným regulátorem průtoku 9,0 l/min. Pláště z ušlechtilé oceli s mírně vystouplou funkční plochou a umělohmotnými kryty. Přípojovací hadice s uzavíratelnou regulací množství vody se zábranou zpětného toku a sítkem.

Rozměry pláště 235 x 1160 x 90 mm (š x v x h)
Sprchová hlavice se musí objednat zvlášť.

Technické údaje

Dodatečná spojení

ATT-WS-BACKFLOWPREVENTER

Cirkulace

A3000 open-kompatibilní

Připojení s pláceným zásobníkem vody

s filtrem

Nastavitelná doba průtoku

Ovládnání

pro ruční sprchu

ATT-WS-HYGIENE-FLUSH

Nominální průměr

Velikost přívodní trubky

Uzamykací mechanismus

Materiál pouzdra/krytu

Kód materiálu pouzdra/krytu

Materiál armatury

Maximální doba průtoku

Minimální tlak průtoku

Minimální doba průtoku

Typ směšování

Celková hloubka

Ne

ano

Ne

Ne

není možné

ano

ano

s hydraulickým automatickým zavíráním

Ne

Ne

DN 15

G-1-2-A

TOP-CERAMIC

ušlechtilá ocel

1.4301

mosaz

35 Sekundy

1.5 bar

5 Sekundy

ano

90 mm



KWC

F5S-Mix Sprchový panel z ušlechtilé oceli

Modell-Linie: F5S | F5SM2020

Sprchové armatury | Hydraulicky řízené sprchy

| | |
|---|-----------------------------------|
| Celková výška | 1,160 mm |
| Celková šířka | 235 mm |
| ATT-WS-ROSETTES | ano |
| Bezpečnostní vypnutí | Ne |
| Automaticky vypouštěné sprchové potrubí | Ne |
| Sprchová hlavice | pro samostatnou sprchovou hlavici |
| se sprchovým setem | Ne |
| Zvuková izolace | Ne |
| Povrchová úprava krytu | hedvábně matný |
| Povrchová úprava armatury | chromovaný |
| Povrchová úprava kování | POLISHED |
| ATT-WS-TEMPERATURELIMIT | ano |
| Termická dezinfekce | Ne |
| Způsob montáže | montáž na stěnu |
| Ovládání | manuální |
| Typ sprchy | sprchový panel |
| Objemový průtok při 3 barech | 0.15 l/s |
| Připojení vody | hadice |
| Umístění vodovodní přípojky | shora / od zadní strany |
| s mýdlenkou | Ne |
| Barevné varianty | Chromový vzhled (lesklý) |
| Základní barva | STAINLESSSTEEL |

Nezbytné příslušenství



AQUAJET-Slimline Sprchová hlavice pro sprchové panely F5

2030054255
SHAS0011



AQUAJET-Comfort Sprchová hlavice pro sprchové panely F5

2030054254
SHAC0011



MÜNCHEN Sprchová hlavice pro sprchové panely F5

2030054793
SHMU0011

Volitelné příslušenství

KWC

F5S-Mix Sprchový panel z ušlechtilé oceli

Modell-Linie: F5S | F5SM2020

Sprchové armatury | Hydraulicky řízené sprchy



Regulátor průtoku 6 l/min

2030027586
ESHHE0004

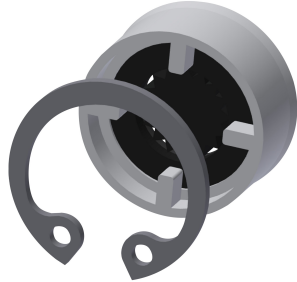

Regulátor průtoku 12,0 l/min

2000104783
ESHHE0002

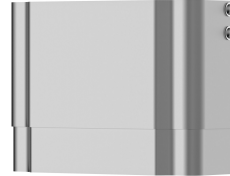

Prodloužení pláště pro sprchové panely F5 z ušlechtilé oceli

2030057066
ACXX2011

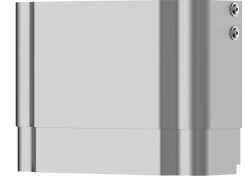

Prodloužení pláště pro sprchové panely F5 z ušlechtilé oceli

2030057067
ACXX2012

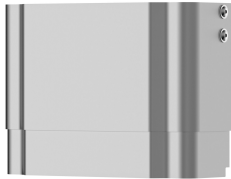

Prodloužení pláště pro sprchové panely F5 z ušlechtilé oceli

2030057068
ACXX2013

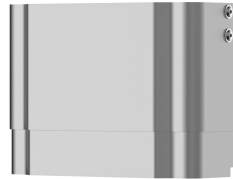

Prodloužení pláště pro sprchové panely F5 z ušlechtilé oceli

2030057069
ACXX2014

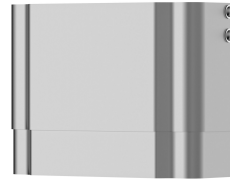

Prodloužení pláště pro sprchové panely F5 z ušlechtilé oceli

2030057070
ACXX2015

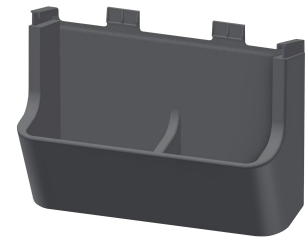

Miska na sprchový gel pro sprchové panely F5

2030057077
ACXX2021

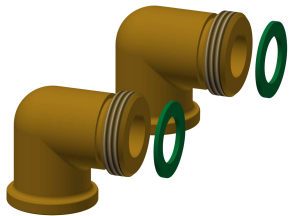

Připojovací sada

2000104916
ZSHOW0006



Připojovací adaptér

2000101441
AQRM928

Náhradní díly

KWC

F5S-Mix Sprchový panel z ušlechtilé oceli

Modell-Linie: F5S | F5SM2020

Sprchové armatury | Hydraulicky řízené sprchy



Zátka chromovaná

2030053006
ASSX9004



Tlačná krytka rukojeti

2030050753
ASSM9004



Teplotní doraz

2030046189
ASSM9002



Pojistný kroužek

2030048357
ASSX9003



Rozeta

2030045510
ASXM2003



FRAMIC Samouzavírací směšovací kartuše

2030046185
ASSM9001



Regulátor průtoku 9,0 l/min

2000104782
ESHHE0001



Ošetřovací sada

2000109019
ZWSP0024



Ošetřování ušlechtilé oceli CHROMOL

2000105091
ZWSP0023