

## KWC

### F5S-Mix Duschpaneel aus Edelstahl

Modell-Linie: F5S | F5SM2020

Duscharmaturen | Hydraulisch gesteuerte Duschen

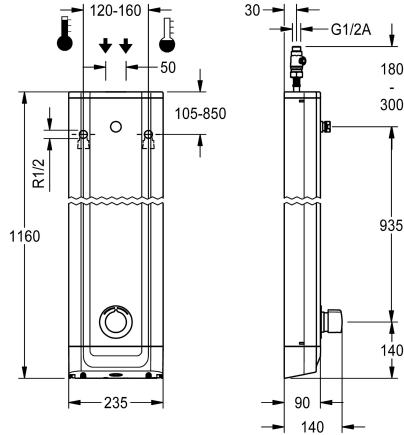

#### KWC-Nr.

**2030054248**

**2030056581**

mit automatischer Brauserohrentleerung

#### Brauserohrentleerung

nein

ja

F5S-Mix Duschpaneel aus Edelstahl für Aufputzmontage mit Selbstschluss-Eingriffmischer DN 15 und Anschlussstutzen für Duschkopf. FRAMIC Selbstschluss-Mischkartusche, hydraulisch gesteuert, wartungsarm und stagnationsfrei, mit Keramikscheibentechnik, selbsttätig schließend, fließdruckunabhängig durch mediengetrennte Bauart. Fließzeit stufenlos einstellbar. Mit einstellbarem und verdrehsicherem Temperaturanschlag. Zum Anschluss an Warm- und Kaltwasser. Ganzmetallausführung, sichtbare Teile poliert verchromt.

Anschlussstutzen für separat notwendigen KWC-Duschkopf DN 15 mit vormontiertem Durchflussmengenregler 9,0 l/min. Gehäuse aus Edelstahl mit erhabener Funktionsfläche und Abdeckkappen aus Kunststoff. Anschlussschläuche mit absperrbaren Wassermengenregulierungen mit Rückflussverhinderer und Sieb.

Gehäuseabmessung 235 x 1160 x 90 mm (B x H x T)

Duschkopf muss separat bestellt werden.

#### Technische Daten

Zusätzliche Verbindungen

mit Rückflussverhinderer

Zirkulation

A3000 open-kompatibel

Anschluss an Münzkontakgeber

mit Filter

Einstellbare Fließzeit

Funktionsprinzip

für Handdusche

Hygienespülung

Nennweite

Anschlussgröße

Schließmechanismus

Material Gehäuse

Materialtyp Gehäuse

Material Armatur

Maximale Fließzeit

Mindestfließdruck

Minimale Fließzeit

Art der Mischung

Gesamttiefe

nein

ja

nein

nein

nicht möglich

ja

ja

hydraulisch selbstschließend

nein

nein

DN 15

G 1/2 A

Oberteil keramisch

Edelstahl

1.4301 Chromnickelstahl V2A

Messing

35 Sekunden

1,5 bar

5 Sekunden

ja

90 mm



## KWC

### F5S-Mix Duschpaneel aus Edelstahl

Modell-Linie: F5S | F5SM2020

Duscharmaturen | Hydraulisch gesteuerte Duschen

Gesamthöhe	1,160 mm
Gesamtbreite	235 mm
mit Rosetten/Abdeckplatte	ja
Sicherheitsabschaltung	nein
Brauserohrentleerung	nein
Duschkopf	für separaten Duschkopf
mit Brauseset	nein
Schallschutz	nein
Oberflächenbehandlung Gehäuse	seidenmatt
Oberflächenbehandlung	verchromt
Oberflächenveredelung Armatur	poliert
Temperaturanschlag	ja
Thermische Desinfektion	nein
Art der Montage	Wandmontage
Art der Bedienung	manueller Betrieb
Art der Duscharmatur	Duschpaneel
Volumenstrom bei 3 bar	0.15 l/s
Wasseranschluss	Schlauch (Verschraubung)
Position des Wasseranschlusses	von oben/hinten
mit Seifenschale	nein
Akzentfarbe	Chromoptik (glänzend)
Grundfarbe	Edelstahl
teamNumber	811374
sanitasTroeschNumber	6713 354

#### Notwendiges Zubehör



**AQUAJET-Slimline Duschkopf für KWC Duschpaneele und -anlagen**

**2030054255**  
SHAS0011



**AQUAJET-Comfort Duschkopf für KWC Duschpaneele und -anlagen**

**2030054254**  
SHAC0011



**MÜNCHEN Duschkopf für KWC Duschpaneele und -anlagen**

**2030054793**  
SHMU0011

#### Optionales Zubehör

## KWC

### F5S-Mix Duschpaneel aus Edelstahl

Modell-Linie: F5S | F5SM2020

Duscharmaturen | Hydraulisch gesteuerte Duschen



Durchflussmengenregler 6 l/min

**2030027586**  
ESHHE0004



Durchflussmengenregler 12 l/min

**2000104783**  
ESHHE0002

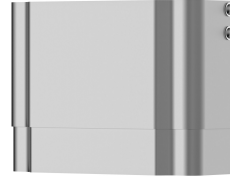

Gehäuseverlängerung für F5-Duschpaneele aus Edelstahl

**2030057066**  
ACXX2011

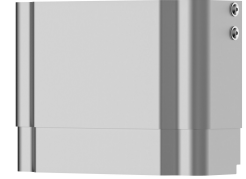

Gehäuseverlängerung für F5-Duschpaneele aus Edelstahl

**2030057067**  
ACXX2012

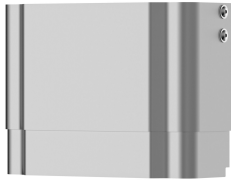

Gehäuseverlängerung für F5-Duschpaneele aus Edelstahl

**2030057068**  
ACXX2013

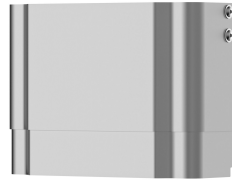

Gehäuseverlängerung für F5-Duschpaneele aus Edelstahl

**2030057069**  
ACXX2014



Gehäuseverlängerung für F5-Duschpaneele aus Edelstahl

**2030057070**  
ACXX2015

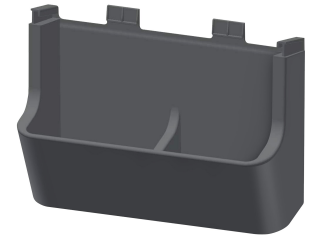

Duschgelschale für F5-Duschpaneele aus Edelstahl

**2030057077**  
ACXX2021

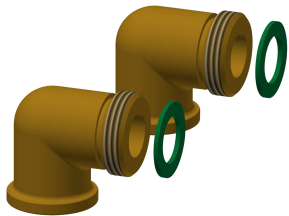

Anschluss-Set für Duschpaneel

**2000104916**  
ZSHOW0006



Anschlussadapter

**2000101441**  
AQRM928

## Ersatzteile

## KWC

### F5S-Mix Duschpaneel aus Edelstahl

Modell-Linie: F5S | F5SM2020

Duscharmaturen | Hydraulisch gesteuerte Duschen



**Stopfen verchromt**

**2030053006**  
ASSX9004



**Griffdruckkappe**

**2030050753**  
ASSM9004



**Temperaturanschlag**

**2030046189**  
ASSM9002



**Sicherungsring**

**2030048357**  
ASSX9003

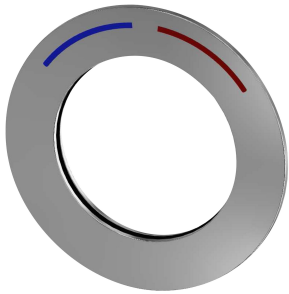

**Rosette**

**2030045510**  
ASXM2003



**FRAMIC Selbstschluss-Mischkartusche**

**2030046185**  
ASSM9001

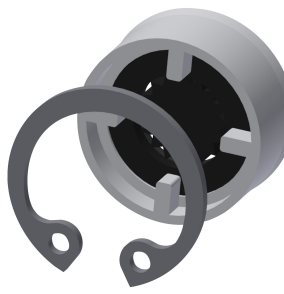

**Durchflussmengenregler 9,0 l/min**

**2000104782**  
ESHHE0001



**Anschluss Schlauch DN 10**

**2030060321**  
ASXX2007



**2030060314**  
ASXX2005



**Demontagewerkzeug**

**2030047203**  
ACXX9003



**Edelstahl-Pflegeset inklusive 2 Schleifschwämme**

**2000109019**  
ZWSP0024



**Edelstahlpflege CHROMOL**

**2000105091**  
ZWSP0023