

KWC

F5S-Mix Suihkupaneeli ruostumattomasta teräksestä

Modell-Linie: F5S | F5SM2020

Suihkut ja suihkupaneelit | Itsesulkeutuvat suihkut

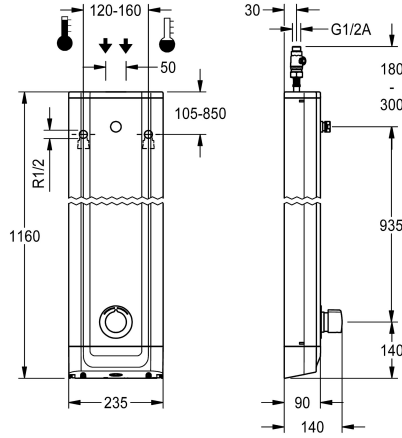

KWC-No.

2030054248

liitäntä suihkupäälle

2030056581

automaattisella suihkuputken tyhjennyksellä, liitäntä suihkupäälle

Suihkuputki kuivaus

Ei

Kyllä

Ruostumattomasta teräksestä valmistettu F5S-Mix-suihkupaneeli pinta-asennukseen, itsesulkeutuva venttiili ja DN 15 -painonappihana sekä liitäntä suihkupäälle. Itsesulkeutuva FRAMIC-sekoituslaite; hydraulisesti ohjattu, vähän huoltoa tarvitseva ja tukkeutumaton, keraamisella kiekkotekniikalla. Itsetoimisesti sulkeutuva, itsenäinen rakenne mahdollistaa virtauspaineesta riippumattoman toiminnan. Virtausaika säädettävissä portaattomasti. Varustettu säädettävällä ja tahattomalta kääntämiseltä suojatulla lämpötilanrajoittimella.

Liitetään lämpimään ja kylmään veteen. Metallirakenne, näkyvät osat kromattu ja kiillotettu. Liitäntä erikseen tarvittavalle KWC-suihkupäälle DN 15, jossa esiasennettu suihkun virtaaman säädin 9,0 l/min. Koteloitinta ruostumatonta terästä, tyylikäs käyttöpaneeli ja muovitulpat. Liitäntäletkuissa lukittavat vedenvirtauksen säätimet, takaisinvirtauksen estimet ja sihti. Koteloinnin mitat 235 x 1160 x 90 mm (L x K x S). Suihkupää on tilattava erikseen.

Tekniset tiedot

Lisä liitännät

ATT-WS-BACKFLOWPREVENTER

Kierto

A3000 open-yhteensopiva

Liitäntä maksulliseen juomavesiautomaattiin

suodattimella

Säädettävä virtausaika

Toiminnallinen periaate

käsisuihkua varten

ATT-WS-HYGIENE-FLUSH

Nimellinen halkaisija

Sisääntuloaukon koko

Lukitusmekanismi

Kotelon materiaali

Rst teräslaji kotelo

liittimen materiaali

Maksimi virtausaika

Minimi virtauspaine

Minimi virtausaika

Sekoituksen tyyppi

Kokonaissyvyys

Ei

Kyllä

Ei

Ei

Ei mahdollinen

Kyllä

Kyllä

hydraulisesti itsesulkeutuva

Ei

Ei

DN 15

G-1-2-A

TOP-CERAMIC

Ruostumaton teräs

1.4301

Messinki

35 Sekunnit

1.5 baari

5 Sekunnit

Kyllä

90 mm



KWC

F5S-Mix Suihkupaneeli ruostumattomasta teräksestä

Modell-Linie: F5S | F5SM2020

Suihkut ja suihkupaneelit | Itsesulkeutuvat suihkut

Kokonais korkeus	1,160 mm
Kokonaisleveys	235 mm
ATT-WS-ROSETTES	Kyllä
Hätä sulku	Ei
Suihkuputki kuivaus	Ei
Suihkupää	erillistä suihkupäätä varten
suihkusarjan kanssa	Ei
Ääni eristys	Ei
Kotelon pinnan viimeistely	Satiinipintainen
Pinnan viimeistely	Kromattu
Asennuspinnan viimeistely	POLISHED
ATT-WS-TEMPERATURELIMIT	Kyllä
Lämpö desinfiointi	Ei
Asennustapa	Seinäasennus
Toiminta tapa	Käsiäyttöinen toiminta
Suihkun tyyppi	Suihku paneeli
Tilavuusvirta 3 baarin paineessa	0.15 l/s
Vesiliitäntä	HOSE
Vesiliitäntän sijainti	Ylhäältä/takapuolelta
saippuakupilla	Ei
Korostusväri	Kromi (kiiltävä)
Perusväri	STAINLESSSTEEL
IviCode	6320023

Tarvittavat lisävarusteet



AQUAJET-Slimline-suihkupää KWC-suihkupaneeliin ja -järjestelmiin

2030054255
SHAS0011



AQUAJET-Comfort-suihkupää KWC-suihkupaneeliin ja -järjestelmiin

2030054254
SHAC0011

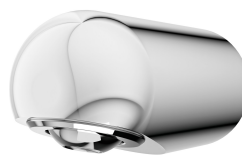

MÜNCHEN-suihkupää KWC-suihkupaneeliin ja -järjestelmiin

2030054793
SHMU0011

Valinnaiset lisävarusteet

KWC

F5S-Mix Suihkupaneeli ruostumattomasta teräksestä

Modell-Linie: F5S | F5SM2020

Suihkut ja suihkupaneelit | Itsesulkeutuvat suihkut

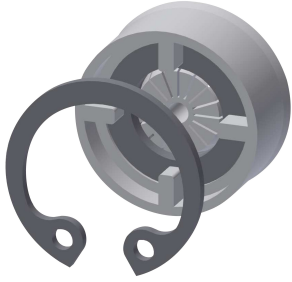

Flow controller 6.0 l/min

2030027586
ESHHE0004

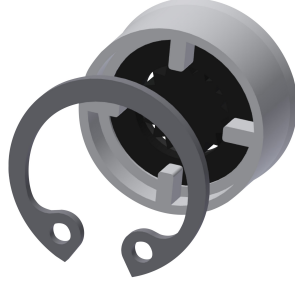

Flow controller 12.0 l/min

2000104783
ESHHE0002

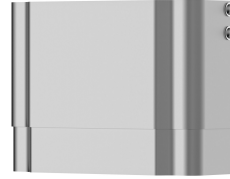

Koteloinnin jatko F5-suihkupaneeliin ruostumattomasta teräksestä

2030057066
ACXX2011

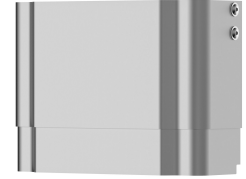

Koteloinnin jatko F5-suihkupaneeliin ruostumattomasta teräksestä

2030057067
ACXX2012

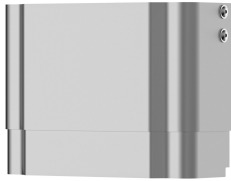

Koteloinnin jatko F5-suihkupaneeliin ruostumattomasta teräksestä

2030057068
ACXX2013

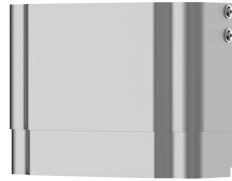

Koteloinnin jatko F5-suihkupaneeliin ruostumattomasta teräksestä

2030057069
ACXX2014

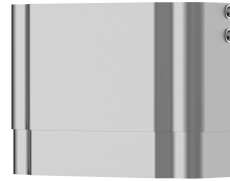

Koteloinnin jatko F5-suihkupaneeliin ruostumattomasta teräksestä

2030057070
ACXX2015

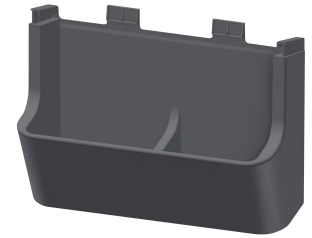

Suihkuaippuaterine F5-suihkupaneeliin

2030057077
ACXX2021

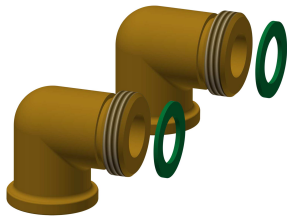

Liitäntäsarja suihkupaneeliin

2000104916
ZSHOW0006



Liitäntäadapteri suihkuun

2000101441
AQRM928

Varaosat

KWC

F5S-Mix Suihkupaneeli ruostumattomasta teräksestä

Modell-Linie: F5S | F5SM2020

Suihkut ja suihkupaneelit | Itsesulkeutuvat suihkut



FRAMIC itsesulkeutuva sekoittava toimiosa

2030046185
ASSM9001



Puhdistuainesetti

2000109019
ZW SPL0024



Puhdistusaine CHROMOL

2000105091
ZW SPL0023