

KWC F5S-Therm Sprchový panel z ušlechtilé oceli

Modell-Linie: F5S | F5ST2022
Sprchové armatury | Hydraulicky řízené sprchy

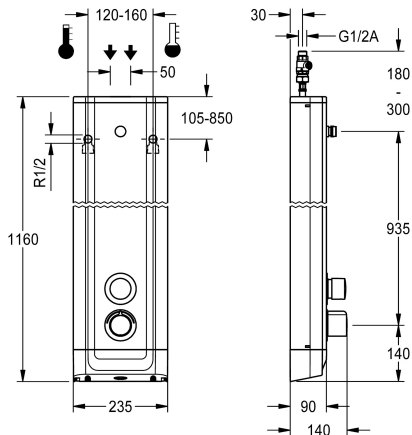

KWC-No.

2030056541

F5S-Therm - sprchový panel z ušlechtilé oceli k montáži na omítku se samouzavírací termostatickou baterií DN 15 a přípojovacím hrdlem pro sprchovou hlavici. S hydraulickým řízením, k připojení na teplou a studenou vodu. Funkční blok s integrovanou samouzavírací kartuší FRAMIC, termostatem a zařízením pro volitelnou hygienickou jednotku k provádění automatického hygienického proplachování, termické dezinfekce řízené programem (nutná přídatná kartuše s obtokovým elektromagnetickým ventilem) a ukládání statistických údajů. Samouzavírací kartuše FRAMIC, nenáročná na údržbu a eliminující stagnaci vody, s keramickými destičkami, se samočinným zavíráním, nezávislá na dynamickém tlaku díky konstrukci oddělující média. Plynule nastavitelná doba průtoku.

Termostat s kovovou rukojetí s nastavitelným teplotním dorazem a pojistkou proti přetočení, s možností ručně prováděné termické dezinfekce. Celokovové provedení, viditelné části leštěné chromované. Přípojovací hrdlo pro samostatně opatřenou sprchovou hadici KWC DN 15 s předmontovaným regulátorem průtoku 9,0 l/min. Plášť z ušlechtilé oceli s mírně vystouplou funkční plochou a mělohozmatnými kryty. Přípojovací hadice s uzavíratelnou regulační množstvím vody se zábranou zpětného toku a sítkem.

Rozměry pláště 235 x 1160 x 90 mm (š x v x h)
Sprchová hlavice se musí objednat zvlášť.

Technické údaje

Dodatečná spojení
ATT-WS-BACKFLOWPREVENTER
Cirkulace
A3000 open-kompatibilní
Připojení s pláceným zásobníkem vody
s filtrem
Nastavitelná doba průtoku
Ovládnání
pro ruční sprchu
ATT-WS-HYGIENE-FLUSH
Nominální průměr
Velikost přívodní trubky
Uzamykací mechanismus
Materiál pouzdra/krytu
Kód materiálu pouzdra/krytu
Materiál armatury
Maximální doba průtoku
Minimální tlak průtoku
Minimální doba průtoku
Typ směšování
Celková hloubka

Ne
ano
Ne
Ne
není možné
ano
ano
s hydraulickým automatickým zavíráním
Ne
připraveno
DN 15
G-1-2-A
TOP-CERAMIC
ušlechtilá ocel
1.4301
mosaz
35 Sekundy
1,5 bar
5 Sekundy
s termostatem
90 mm



KWC F5S-Therm Sprchový panel z ušlechtilé oceli

Modell-Linie: F5S | F5ST2022
Sprchové armatury | Hydraulicky řízené sprchy

Celková výška	1,160 mm
Celková šířka	235 mm
ATT-WS-ROSETTES	ano
Bezpečnostní vypnutí	Ne
Automaticky vypouštěné sprchové potrubí	Ne
Sprchová hlavice	pro samostatnou sprchovou hlavici
se sprchovým setem	Ne
Zvuková izolace	Ne
Povrchová úprava krytu	hedvábně matný
Povrchová úprava armatury	chromovaný
Povrchová úprava kování	POLISHED
ATT-WS-TEMPERATURELIMIT	ano
Termická dezinfekce	ano
Způsob montáže	montáž na stěnu
Ovládání	manuální
Typ sprchy	sprchový panel
Objemový průtok při 3 barech	0.15 l/s
Připojení vody	hadice
Umístění vodovodní přípojky	shora / od zadní strany
s mýdlenkou	Ne
Barevné varianty	Chromový vzhled (lesklý)
Základní barva	STAINLESSSTEEL

Nezbytné příslušenství



AQUAJET-Slimline Sprchová hlavice pro sprchové panely F5

2030054255
SHAS0011



AQUAJET-Comfort Sprchová hlavice pro sprchové panely F5

2030054254
SHAC0011



MÜNCHEN Sprchová hlavice pro sprchové panely F5

2030054793
SHMU0011

Volitelné příslušenství

KWC F5S-Therm Sprchový panel z ušlechtilé oceli

Modell-Linie: F5S | F5ST2022
Sprchové armatury | Hydraulicky řízené sprchy

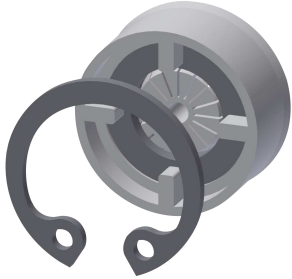

Regulátor průtoku 6 l/min

2030027586
ESHHE0004

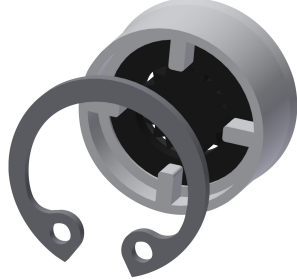

Regulátor průtoku 12,0 l/min

2000104783
ESHHE0002



Hygienická jednotka pro sprchový panel F5S-Therm

2030057064
ACST2004

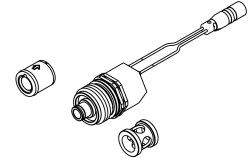

Sada pro termickou dezinfekci

2030057940
ACXT2001

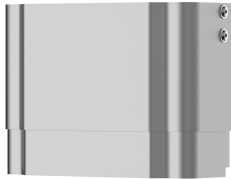

Prodloužení pláště pro sprchové panely F5 z ušlechtilé oceli

2030057066
ACXX2011

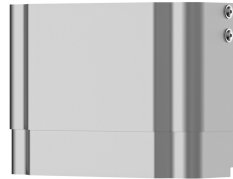

Prodloužení pláště pro sprchové panely F5 z ušlechtilé oceli

2030057067
ACXX2012

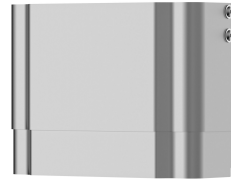

Prodloužení pláště pro sprchové panely F5 z ušlechtilé oceli

2030057068
ACXX2013

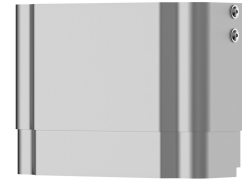

Prodloužení pláště pro sprchové panely F5 z ušlechtilé oceli

2030057069
ACXX2014



Prodloužení pláště pro sprchové panely F5 z ušlechtilé oceli

2030057070
ACXX2015

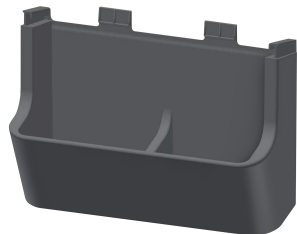

Miska na sprchový gel pro sprchové panely F5

2030057077
ACXX2021

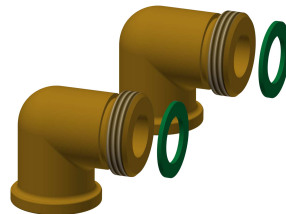

Připojovací sada

2000104916
ZSHOW0006



Připojovací adaptér

2000101441
AQRM928

Náhradní díly

KWC F5S-Therm Sprchový panel z ušlechtilé oceli

Modell-Linie: F5S | F5ST2022
Sprchové armatury | Hydraulicky řízené sprchy

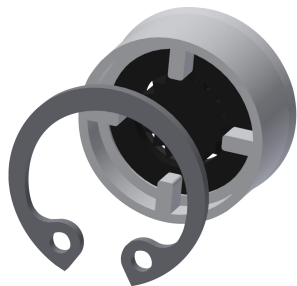

Regulátor průtoku 9,0 l/min

2000104782
ESHHE0001



Krycí destičky

2030031443
ESHOW0059

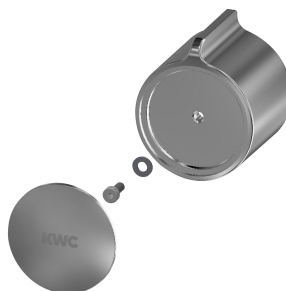

Rukojeť teplotního voliče

2030047082
ASXT9003

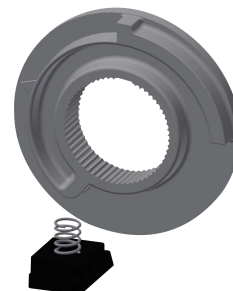

Teplotní doraz

2030003296
EAQLT0003



Zátka chromovaná

2030053006
ASSX9004



Tlačná krytka

2030049943
ASST2001



Pojistný kroužek

2030048357
ASSX9003

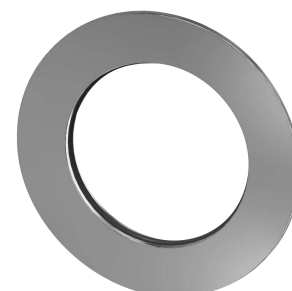

Rozeta

2030048765
ASET2006



FRAMIC Samouzavírací kartuše

2030046145
ASSX9001



Ošetřovací sada

2000109019
ZW SPL0024



Ošetřování ušlechtilé oceli CHROMOL

2000105091
ZW SPL0023