

KWC F5S-Therm

Pannello doccia in acciaio inox con set doccetta

Modell-Linie: F5S | F5ST2023

Rubinerterie per doccia | Rubinerterie temporizzate per doccia

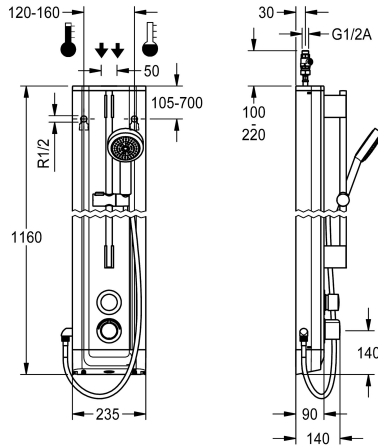

KWC-No.

2030056542

Pannello doccia F5S-Therm in acciaio inox per montaggio a parete con miscelatore termostatico temporizzato DN 15 e kit di doccette manuali. A comando idraulico, da collegare all'acqua calda e fredda. Blocco funzionale con cartuccia temporizzata FRAMIC integrata, termostato e dispositivo per unità igienica, adatto per l'esecuzione di un flussaggio sanitario automatico, disinfezione termica gestita da programma (è necessaria una supplementare valvola magnetica di bypass) e memorizzazione dei dati statistici. Cartuccia temporizzata FRAMIC esente da manutenzione e stagnazione, con tecnologia a dischi di ceramica, temporizzata, a chiusura indipendente dalla pressione di flusso grazie alla sua modalità costruttiva priva di contatto con l'acqua. Durata di flusso

regolabile in continuo. Termostato con impugnatura in metallo e blocco temperatura regolabile e antitorsione. Possibilità di eseguire una disinfezione termica manuale. Costruzione interamente metallica, parti visibili cromate. Aste per doccia preassemblate, in ottone cromato, doccetta manuale in plastica cromata e supporto regolabile in altezza, flussaggio con getto a pioggia, diametro da 110 mm, tubo flessibile doccia da 900 mm, alloggiamento in acciaio inox con superficie funzionale rialzata e coperture in plastica. Flessibili di collegamento con regolatori del volume d'acqua regolabili con valvola antiritorno e filtro.

Dimensioni alloggiamento 235 x 1160 x 90 mm (L x A x P)

Dati tecnici

Raccordi supplementari
ATT-WS-BACKFLOWPREVENTER
Circolazione
A3000 open-compatibile
Connessione alla gettoniera
con filtro
Tempo di flussaggio regolabile
Principio di funzionamento
per doccetta
ATT-WS-HYGIENE-FLUSH
Diametro mandata
Dimensione mandata
Meccanismo di bloccaggio
Materiale della copertura
codice materiale involucro
Materiale connessioni
Tempo massimo di flusso
Pressione portata minima
Durata minima erogazione
Tipologia della miscelazione
Profondità totale

No
Si
No
No
Non possibile
Si
Si
Temporizzato idraulico
Si
Preparato
DN 15
G-1-2-A
TOP-CERAMIC
Acciaio inox
1.4301
Ottone
35 Seconds
1 bar
5 Seconds
Con termostato
90 mm



KWC F5S-Therm

Pannello doccia in acciaio inox con set doccetta

Modell-Linie: F5S | F5ST2023

Rubinerterie per doccia | Rubinerterie temporizzate per doccia

Altezza totale	1,160 mm
Larghezza complessiva	235 mm
ATT-WS-ROSETTES	Si
Interruzione di sicurezza	No
Tubazione dreaanaggio doccia	No
con set doccia	Si
Isolamento sonoro	No
Finitura della superficie esterna	Finitura satinata
Finitura della superficie	Cromato
Finitura superficiale del raccordo	POLISHED
ATT-WS-TEMPERATURELIMIT	Si
Disinfezione termica	Si
Tipo di montaggio	Installazione a parete
Funzionamento	Comando manuale
Tipologia doccia	Pannello doccia
Collegamento all'acqua	HOSE
Posizione della connessione idrica	Da sopra sul retro
con portasapone	No
Colore accento	Aspetto cromato (lucido)
Colore di base	Acciaio inox
teamNumber	0

Accessori opzionali

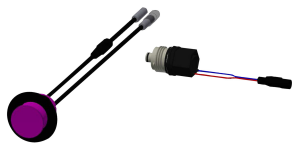

Unità igienica per pannello doccia F5S-Therm

2030057064
ACST2004

Estensione alloggiamento per pannello doccia F5 in acciaio inox

2030057066
ACXX2011

Estensione alloggiamento per pannello doccia F5 in acciaio inox

2030057067
ACXX2012

Estensione alloggiamento per pannello doccia F5 in acciaio inox

2030057068
ACXX2013

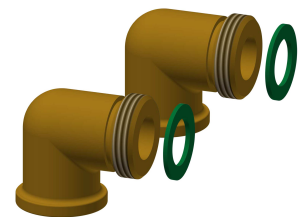
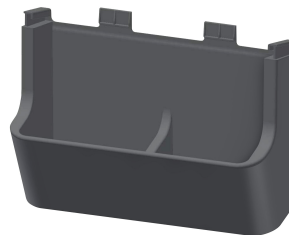
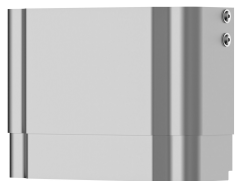

KWC F5S-Therm

Pannello doccia in acciaio inox con set doccetta

Modell-Linie: F5S | F5ST2023

Rubinerie per doccia | Rubinetterie temporizzate per doccia

Estensione alloggiamento per pannello doccia F5 in acciaio inox

2030057069
ACXX2014



Estensione alloggiamento per pannello doccia F5 in acciaio inox

2030057070
ACXX2015

Vaschetta portasapone per pannello doccia F5

2030057077
ACXX2021

Set connessione per pannello doccia

2000104916
ZSHOW0006

Raccordo per flessibile doccia

2000101441
AQRM928

Pezzi di ricambio



Connecting hose DN10

2030060321
ASXX2007



2030060314
ASXX2005



Doccetta manuale

2030051216
ACXX2007



Tappo di copertura

2030031443
ESHOW0059



Leva di selezione temperatura

2030047082

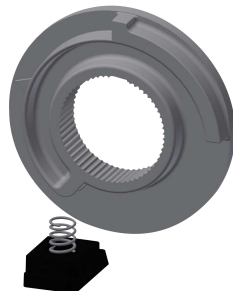

Arresto temperatura per leva

2030003296



Tappo cromato

2030053006



Cappuccio a pressione

2030049943

KWC F5S-Therm

Pannello doccia in acciaio inox con set doccetta

Modell-Linie: F5S | F5ST2023

Rubinetterie per doccia | Rubinetterie temporizzate per doccia

ASXT9003



Anello di sicurezza

2030048357
ASSX9003

EAQLT0003

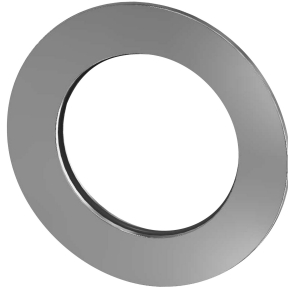

Rosetta

2030048765
ASET2006

ASSX9004



Cartuccia temporizzata FRAMIC

2030046145
ASSX9001

ASST2001



Disassembly tool

2030047203
ACXX9003



Kit per la manutenzione dell'acciaio
inox

2000109019
ZWSP0024



CHROMOL

2000105091
ZWSP0023