

## KWC F5S-Therm

Panel natryskowy z tworzywa mineralnego MIRANIT ze słuchawką natryskową

Modell-Linie: F5S | F5ST2025

Armatura natryskowa | Armatura natryskowa

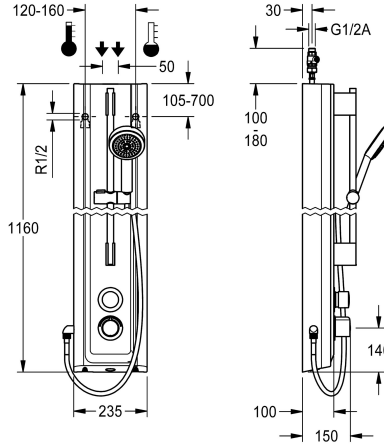

### KWC-No.

2030056544

Panel natryskowy F5S-Therm z kompozytu mineralnego do montażu natynkowego z termostaticzną baterią samozamykającą DN 15 i słuchawką natryskową. Sterowany hydraulicznie, do podłączenia do ciepłej i zimnej wody. Blok funkcyjny ze zintegrowanym samozamykającym kartuszem ceramicznym FRAMIC, termostatem i zamontowanym fabrycznie podzespołem higienicznym z czujnikiem, elektroniką sterującą do przeprowadzania automatycznego płukania higienicznego, sterowanej programem dezynfekcji termicznej (konieczny dodatkowy wkład obejściowy z zaworem elektromagnetycznym) oraz zapisywania danych statystycznych. Samozamykający kartusz ceramiczny FRAMIC. Czas wypływu regulowany bezstopniowo. Termostat z uchwytem metalowym z regulowanym ogranicznikiem temperatury zabezpieczonym przed przekręceniem, możliwość przeprowadzania ręcznej dezynfekcji termicznej. Całość wykonana z metalu, elementy widoczne z powłoką chromowaną na wysoki połysk. Wstępnie zmontowany drążek natryskowy z mosiądzu chromowanego, z uchwytem na słuchawkę o regulowanej wysokości, jak również chromowaną

słuchawką natryskową z tworzywa sztucznego ze strumieniem w postaci deszczownicy, średnica 110 mm oraz węże natryskowym 900 mm. Obudowa z lekko wysuniętą powierzchnią funkcjonalną do obsługi armatury, ze związanego żywicą kompozytu mineralnego MIRANIT, o gładkiej pozbawionej porów powierzchni (odporna na temperaturę do 80°C), kolor biel alpejska. Wężyki przyłączeniowe z zamkniętym regulatorem przepływu wody, zaworkami zwrotnymi i sitkami. Aktywowane płukanie higieniczne, stały przedział czasu co 24 godziny. Możliwość konfiguracji i komunikacji za pomocą opcjonalnego dwukierunkowego pilota. Podzespół higieniczny przeznaczony do zasilania baterijnego za pomocą baterii litowej 6 V (CR-P2) na armaturę lub osobne źródło zasilania poprzez zasilacz 6,75 V / 12 V DC.

Wymiary obudowy 235 x 1160 x 100 mm (szer. x wys. x głęb.)

Pojemnik na baterię i baterię lub zasilacz i przedłużacz, należy zamówić osobno.

### Dane techniczne

Dodatkowe połączenia	Nie
ATT-WS-BACKFLOWPREVENTER	Tak
Cyrkulacja	Nie
A3000 open-kompatybilny	Nie
Połączenie z dozownikiem odpłatnego udostępniania wody	Niemożliwe
Wstępne ustawienia spłukiwanie higienicznego	24-H
z filtrem	Tak
Czas przepływu możliwy do ustawienia	Tak
Zasada funkcjonowania do główki prysznicowej	Samozamykający hydraulicznie
Płukanie higieniczne	Tak
Średnica nominalna	Tak
Średnica dopływu	DN 15
Mechanizm blokujący	G-1-2-A
Materiał obudowy	TOP-CERAMIC
kod materiałowy obudowy	Materiał mineralny
Materiał złączki	Miranit
	Mosiądz

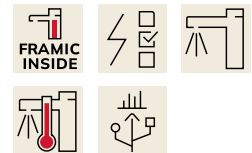

## KWC F5S-Therm

Panel natryskowy z tworzywa mineralnego MIRANIT ze słuchawką natryskową

**Modell-Linie: F5S | F5ST2025**

Armatura natryskowa | Armatura natryskowa

Maksymalny czas przepływu	35 Sekundy
Wymagane ciśnienie robocze	1 bar
Minimalny czas przepływu	5 Sekundy
Sposób mieszania	Z termostatem
Łączna głębokość	100 mm
Łączna wysokość	1,160 mm
Łączna szerokość	235 mm
Parametryzacja	Pilot zdalnego sterowania
Napięcie przyłączeniowe	6-12-VDC
Umiejscowienie zasilania w energię elektryczną	Z góry / z tyłu
ATT-WS-POWTYPE	Inne
System ochrony IP	59K
ATT-WS-ROSETTES	Tak
Wyłączenie awaryjne	Nie
Rura spustowa prysznic	Nie
z zestawem prysznicowym	Tak
Izolacja akustyczna	Nie
Wykończenie powierzchni	Chromowany
Wykończenie powierzchni montażowej	POLISHED
ATT-WS-TEMPERATURELIMIT	Tak
Dezynfekcja termiczna	Tak
ATT-WS-TRANSFORMER	Nie
Rodzaj montażu	Montaż naścienny
Rodzaj obsługi	Obsługa ręczna
Rodzaj czujnika	Czujnik opto-elektroniczny
Rodzaje natrysków	Panel natryskowy
Podłączenie wody	HOSE
Umiejscowienie zasilania w wodę	Z góry / z tyłu
z mydelniczką	Nie
Akcent kolorystyczny	Chromowany wygląd (błyszczący)
Kolor podstawowy	Biały

### Niezbędne akcesoria

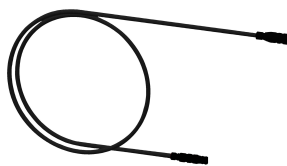
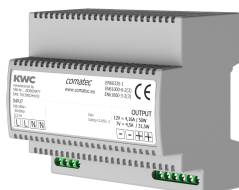

#### Pojemnik na baterię

**3600002063**  
ACEX9023

#### Zasilacz

**2030039477**  
ACEX9001

#### Kabel przedłużający 5 m

**2030043814**  
ACEX9010

## KWC F5S-Therm

Panel natryskowy z tworzywa mineralnego MIRANIT ze słuchawką natryskową

Modell-Linie: F5S | F5ST2025

Armatura natryskowa | Armatura natryskowa

### Akcesoria opcjonalne



Dwukierunkowy pilot do armatury F3 i F5

**2030036654**  
ACEX9005



Pilot 2-przyciskowy do armatury F3 i F5

**2030036849**  
ACEX9004

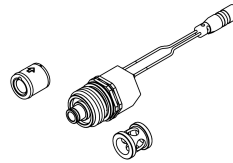

Zestaw do dezynfekcji termicznej

**2030057940**  
ACXT2001



Przedłużenie obudowy do paneli natryskowych F5 z tworzywa mineralnego MIRANIT

**2030057071**  
ACXX2016

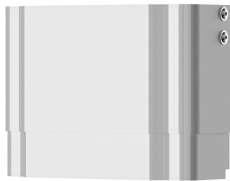

Przedłużenie obudowy do paneli natryskowych F5 z tworzywa mineralnego MIRANIT

**2030057072**  
ACXX2017



Przedłużenie obudowy do paneli natryskowych F5 z tworzywa mineralnego MIRANIT

**2030057073**  
ACXX2018



Przedłużenie obudowy do paneli natryskowych F5 z tworzywa mineralnego MIRANIT

**2030057075**  
ACXX2019



Przedłużenie obudowy do paneli natryskowych F5 z tworzywa mineralnego MIRANIT

**2030057076**  
ACXX2020

### Części zamienne



Słuchawka natryskowa

**2030051216**  
ACXX2007



Płytką maskującą

**2030031443**  
ESH0W0059

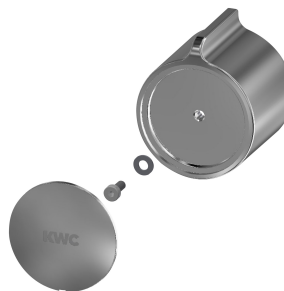

Pokrętko ustawiania temperatury

**2030047082**  
ASXT9003

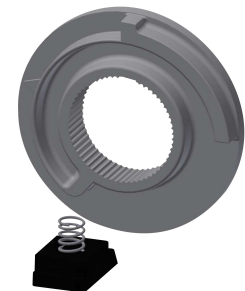

Pierścień ograniczający

**2030003296**  
EAQLT0003

## KWC F5S-Therm

Panel natryskowy z tworzywa mineralnego MIRANIT ze słuchawką natryskową

Modell-Linie: F5S | F5ST2025

Armatura natryskowa | Armatura natryskowa



Zatyczka chromowana

**2030053006**  
ASSX9004



Przycisk

**2030049943**  
ASST2001

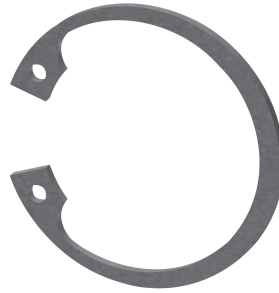

Pierścień zabezpieczający

**2030048357**  
ASSX9003

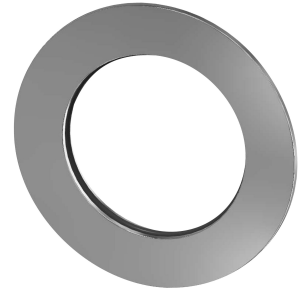

Rozeta

**2030048765**  
ASET2006



FRAMIC kartusz samozamykający

**2030046145**  
ASSX9001

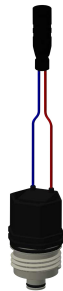

Kartusz z zaworem elektromagnetycznym

**2030003033**  
EAQFU0001