

KWC F5E-Therm Panel de ducha de MIRANIT

Modell-Linie: F5E | F5ET2024
Duchas | Duchas con control remoto electrónico

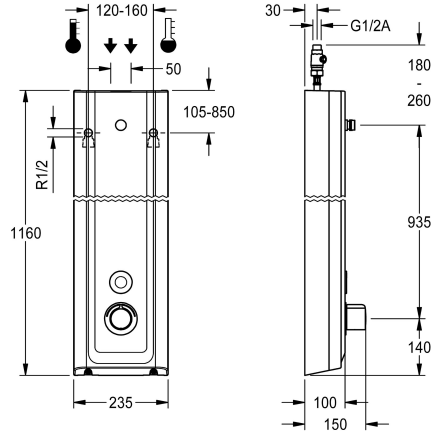

KWC-No.

2030056563

Panel de ducha de material mineral F5E-Therm para instalación en superficie con batería de termostato y grifería de teléfono de ducha. Con control electrónico, para conexión a las tuberías de agua caliente y fría. Bloque funcional con cartucho de válvula electromagnética integrado, termostato y dispositivo para cartucho de válvula electromagnética de derivación opcional para la realización de una desinfección térmica controlada por programa. Termostato con mango de metal con tope de temperatura ajustable y protección antigiro, así como con la opción de realizar una desinfección térmica manual. Versión totalmente metálica, partes visibles cromadas. Manguitos de conexión para cabezal de ducha independiente necesario KWC DN 15 con regulador de caudal premontado 9,0 l/m. Carcasa con superficie funcional elevada de material mineral aglomerado con resina sintética MIRANIT, con superficie lisa sin poros (resistente a temperaturas de hasta 80 °C). Color blanco alpino. Sensor de palpación con electrónica de control,

función de parada y desconexión de la limpieza. Tubos flexibles de conexión con reguladores del flujo de agua bloqueables con válvula de retención y filtro. La descarga higiénica se activa 24 horas después de la última activación; almacenamiento de datos estadísticos. Con opción de parametrización y comunicación mediante el mando a distancia bidireccional opcional. A elegir para funcionamiento con batería con batería de litio de 6 V (CR-P2) en cada grifería o alimentación eléctrica independiente a través de fuente de alimentación de 6,75 V/12 V CC o accesorio del sistema AQUA 3000 open.

Dimensiones de la carcasa 235 x 1160 x 100 mm (L x A x P)

El cabezal de ducha y el compartimento para la batería, incluida la batería o la fuente de alimentación y el cable de extensión, deben solicitarse por separado.

Datos técnicos

Conexiones adicionales
ATT-WS-BACKFLOWPREVENTER
Circulation
A3000 open-compatible
conexión con dispensador de prepago
Programación de descarga
Programación de descarga con filtro
Tiempo de flujo ajustable
Mecanismo de activación para teleducha
ATT-WS-HYGIENE-FLUSH
Diámetro de entrada
Diámetro de entrada
Mecanismo de cierre
Material
Código cubierta
Material
Tiempo de descarga máximo

No
Si
No
Si
VIA-EM
24 horas después de la última operación
30 Segundos
Si
Si
ELECTRONIX-C
No
Si
DN 15
G-1-2-A
TOP-NONCERAMIC
Material mineral
Miranit
Latón
255 Segundos

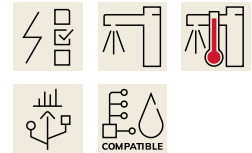

KWC F5E-Therm Panel de ducha de MIRANIT

Modell-Linie: F5E | F5ET2024

Duchas | Duchas con control remoto electrónico

Presión de caudal mínimo	1,5 bar
Descarga mínima	1 Segundos
Mezcla	Con termostato
Profundidad	100 mm
Altura	1,160 mm
Anchura total	235 mm
Parametrización	Telemando
Conexión de alimentación	6,75 / 12 V DC / A3000 open
Conexión de energía	Desde la parte superior / trasera
ATT-WS-POWTYPE	Otros
ATT-WS-ROSETTES	Si
Apagado de seguridad	Si
Dispositivo de evacuación	No
Ducha	para ducha separada
con set de ducha	No
Insonorización	No
Tratamiento de la superficie	Cromado
Acabado de la superficie de montaje	brillo
ATT-WS-TEMPERATURELIMIT	Si
Desinfección térmica	Si
ATT-WS-TRANSFORMER	No
Tipo de montaje	Montaje a pared
Tipo de operación	Funcionamiento del sensor
Tipo de sensor	sensor opto electrónico
Tipo de ducha	Panel de la ducha
Caudal volumétrico a 3 bar	0,15 l/s
Conexión de agua	HOSE
Conexión para el agua	Desde la parte superior / trasera
con jabonera	No
Color acento	Aspecto cromado (brillante)
Color primario	Blanco

Accesorio necesario



AQUAJET-Slimline Cabezal de ducha para paneles e instalaciones de ducha KWC

2030054255
SHAS0011



AQUAJET-Comfort Cabezal de ducha para paneles e instalaciones de ducha KWC

2030054254
SHAC0011



MÜNCHEN Cabezal de ducha para paneles e instalaciones de ducha KWC

2030054793
SHMU0011



Compartimento para batería

360002063
ACEX9023

KWC F5E-Therm Panel de ducha de MIRANIT

Modell-Linie: F5E | F5ET2024
Duchas | Duchas con control remoto electrónico

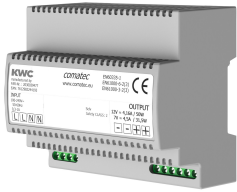

Fuente de alimentación

2030039477
ACEX9001

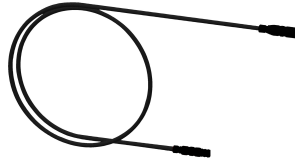

Cable de extensión de 5 m

2030043814
ACEX9010

Accesorios opcionales

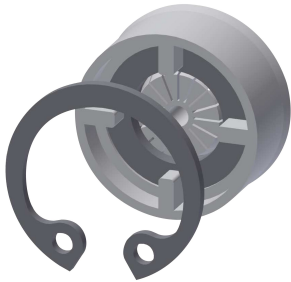

Regulador de caudal 6 l/min

2030027586
ESHHE0004

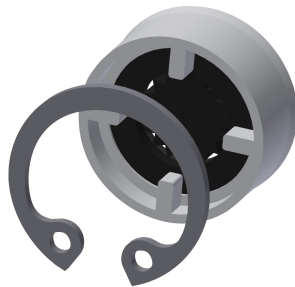

Regulador de caudal 12,0 l/min

2000104783
ESHHE0002

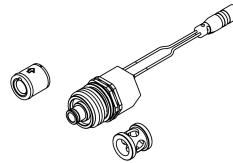

Set for thermal disinfection

2030057940
ACXT2001



Mando a distancia bidireccional

2030036654
ACEX9005



Mando a distancia de 2 teclas

2030036849
ACEX9004



Prolongador de la carcasa para panel de ducha de MIRANIT F5

2030057071
ACXX2016



Prolongador de la carcasa para panel de ducha de MIRANIT F5

2030057072
ACXX2017



Prolongador de la carcasa para panel de ducha de MIRANIT F5

2030057073
ACXX2018

KWC F5E-Therm Panel de ducha de MIRANIT

Modell-Linie: F5E | F5ET2024
Duchas | Duchas con control remoto electrónico



Prolongador de la carcasa para panel de ducha de MIRANIT F5

2030057075
ACXX2019



Prolongador de la carcasa para panel de ducha de MIRANIT F5

2030057076
ACXX2020



Modulo electrónico EM5 ID 07040

2030041918
ACET2001

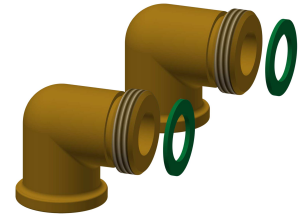

Juego de conexión para panel de ducha

2000104916
ZSHOW0006



Adaptador de conexión

2000101441
AQRM928

Piezas de recambio



Plaquitas de cubierta

2030031443
ESHOW0059



Mango selector de temperatura

2030047082
ASXT9003

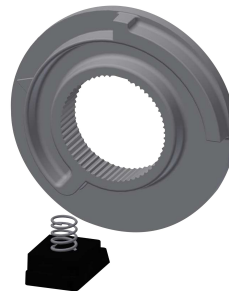

Tope de temperatura

2030003296
EAQLT0003



Cartucho de válvula electromagnética

2030003033
EAQFU0001

KWC F5E-Therm Panel de ducha de MIRANIT

Modell-Linie: F5E | F5ET2024

Duchas | Duchas con control remoto electrónico

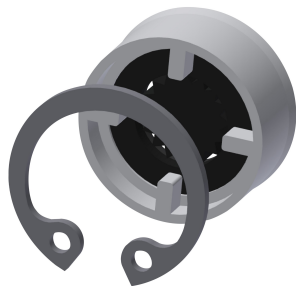

Regulador de caudal 9,0 l/min

2000104782
ESHHE0001
