

KWC F5E-Therm

Pannello doccia in resina MIRANIT con kit per doccetta manuale

Modell-Linie: F5E | F5ET2025

Rubinerterie per doccia | Rubinetterie elettroniche per doccia

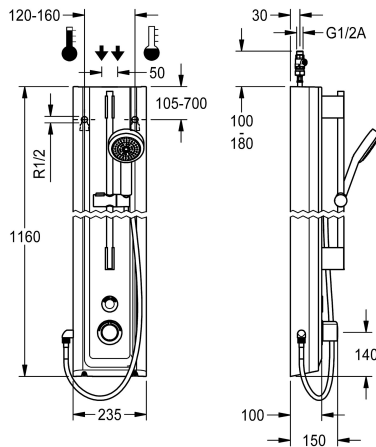

KWC-No.

2030056573

Pannello doccia F5E-Therm in materiale minerale per montaggio a parete con miscelatore termostatico e kit per doccetta manuale. A comando elettrico, da collegare all'acqua calda e fredda. Blocco funzionale con cartuccia per elettrovalvola integrata, termostato e dispositivo per cartuccia elettrovalvola di bypass opzionale per l'esecuzione di una disinfezione termica comandata da programma. Termostato con impugnatura in metallo e blocco temperatura regolabile e antitorsione. Possibilità di eseguire una disinfezione termica manuale. Costruzione interamente metallica, parti visibili cromate. Aste per doccia preassemblate, in ottone cromato, doccetta manuale in plastica cromata e supporto regolabile in altezza, flusso con getto a pioggia, diametro da 110 mm, tubo flessibile doccia da 900 mm, alloggiamento con superficie funzionale rialzata in materiale minerale legato con resina sintetica MIRANIT, con superficie liscia senza pori (resistente a temperature fino a 80 °C), tonalità bianco alpino. Sensore a pulsante

comprensivo di elettronica di comando con funzione di Avvio/arresto e spegnimento per pulizia. Flessibili di collegamento con regolatori del volume d'acqua regolabili con valvola antiritorno e filtro. Flusso sanitario attivato 24 ore dopo l'ultimo azionamento e memorizzazione dei dati statistici. Con possibilità di parametrizzazione e comunicazione tramite telecomando bidirezionale disponibile in opzione. Opzione di funzionamento a batteria con batteria al litio 6 V (CR-P2) per valvola o alimentatore separato tramite alimentatore 6,75 V / 12 V CC o gli accessori di sistema AQUA 3000 open.

Dimensioni alloggiamento 235 x 1160 x 100 mm (L x A x P)

Lo scomparto batteria comprensivo di batteria o l'alimentatore con cavo di prolunga vanno ordinati separatamente.

Dati tecnici

Raccordi supplementari
ATT-WS-BACKFLOWPREVENTER
Circolazione
A3000 open-compatibile
Connessione alla gettoniera
Disinfezione termica regolata ex fabbrica
Durata erogazione regolata ex fabbrica
con filtro
Tempo di flusso regolabile
Principio di funzionamento
per doccetta
ATT-WS-HYGIENE-FLUSH
Diametro mandata
Dimensione mandata
Meccanismo di bloccaggio
Materiale della copertura
codice materiale involucro
Materiale connessioni
Tempo massimo di flusso

No
Si
No
Si
VIA-EM
24 ore dopo l'ultimo intervento
30 Seconds
Si
Si
Temporizzato elettronico
Si
Si
DN 15
G-1-2-A
TOP-NONCERAMIC
Materiale minerale
Miranit
Ottone
255 Seconds

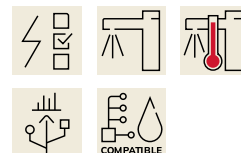

KWC F5E-Therm

Pannello doccia in resina MIRANIT con kit per doccetta manuale

Modell-Linie: F5E | F5ET2025

Rubinerie per doccia | Rubinerie elettroniche per doccia

Pressione portata minima	1 bar
Durata minima erogazione	1 Seconds
Tipologia della miscelazione	Con termostato
Profondità totale	100 mm
Altezza totale	1,160 mm
Larghezza complessiva	235 mm
Parametrizzazione	Telecomando
Connessione dell'alimentazione elettrica	6,75 / 12 V DC / A3000 open
Posizione della connessione elettrica	Da sopra sul retro
ATT-WS-POWTYPE	Altro
ATT-WS-ROSETTES	Si
Interruzione di sicurezza	Si
Tubazione drenaggio doccia	No
con set doccia	Si
Isolamento sonoro	No
Finitura della superficie	Cromato
Finitura superficiale del raccordo	POLISHED
ATT-WS-TEMPERATURELIMIT	Si
Disinfezione termica	Si
ATT-WS-TRANSFORMER	No
Tipo di montaggio	Installazione a parete
Funzionamento	Funzionamento a sensore
Tipologia del sensore	Sensore opto-elettronico
Tipologia doccia	Pannello doccia
Collegamento all'acqua	HOSE
Posizione della connessione idrica	Da sopra sul retro
con portasapone	No
Colore accento	Aspetto cromato (lucido)
Colore di base	Bianco

Accessori necessari

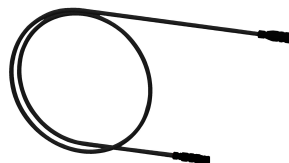
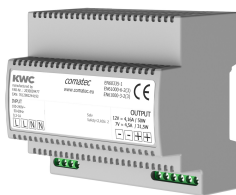

Alloggiamento batteria

3600002063
ACEX9023

Alimentatore multiplo 7 - 12V DC

2030039477
ACEX9001

Cavo di prolunga 5 m

2030043814
ACEX9010

Accessori opzionali

KWC F5E-Therm

Pannello doccia in resina MIRANIT con kit per doccetta manuale

Modell-Linie: F5E | F5ET2025

Rubinerie per doccia | Rubinetterie elettroniche per doccia

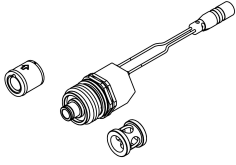

Set per disinfezione termica

2030057940
ACXT2001



Telecomando bidirezionale

2030036654
ACEX9005



Telecomando con 2 funzioni

2030036849
ACEX9004



Estensione alloggiamento per pannello doccia F5 in resina MIRANIT

2030057071
ACXX2016

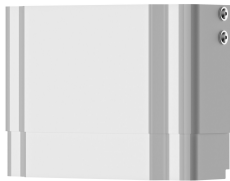

Estensione alloggiamento per pannello doccia F5 in resina MIRANIT

2030057072
ACXX2017



Estensione alloggiamento per pannello doccia F5 in resina MIRANIT

2030057073
ACXX2018



Estensione alloggiamento per pannello doccia F5 in resina MIRANIT

2030057075
ACXX2019



Estensione alloggiamento per pannello doccia F5 in resina MIRANIT

2030057076
ACXX2020

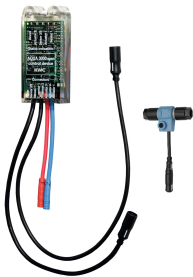

Modulo elettronico EM5 per docce

2030041918
ACET2001

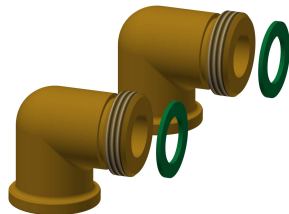

Set connessione per pannello doccia

2000104916
ZSHOW0006



Raccordo per flessibile doccia

2000101441
AQRM928

Pezzi di ricambio

KWC F5E-Therm

Pannello doccia in resina MIRANIT con kit per doccetta manuale

Modell-Linie: F5E | F5ET2025

Rubinerie per doccia | Rubinetterie elettroniche per doccia



Tappo di copertura

2030031443
ESHOW0059



Leva di selezione temperatura

2030047082
ASXT9003

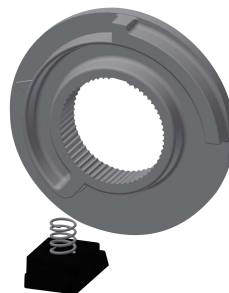

Arresto temperatura per leva

2030003296
EAQLT0003



Cartuccia della valvola magnetica

2030003033
EAQFU0001



Doccetta manuale

2030051216
ACXX2007