

KWC

F5L-Therm Thermostat-Einhebel-Einbaubatterie

Modell-Linie: F5L | F5LT2007

Duscharmaturen | Konventionelle Dusche

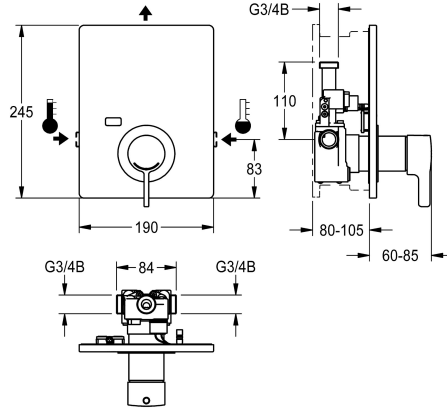

KWC-Nr.

2030066501

F5L-Therm Thermostat-Einhebelmischer DN 15 als Fertigbauset zur Wandeinbaumontage im Rohbauset, für Duschanlagen. Zum Anschluss an Warm- und Kaltwasser. Funktionsblock mit integrierter Thermostatkartusche und vormontierter Hygieneeinheit inklusive Sensor und 6 V Lithium Batterie (CR-P2), zur Durchführung einer automatischen Hygienespülung und programmgesteuerten thermischen Desinfektion (zusätzliche Bypass-Magnetventilkartusche notwendig) und Speicherung von Statistikdaten. Thermostatisch gesteuerte Mischkartusche mit Dehnstoffelement und aktivem Verbrühungsschutz sowie

einstellbarem, verdrehsicherem Temperaturschlag und Keramikscheibentechnik. Ganzmetallausführung, sichtbare Teile poliert verchromt. Halterahmen inklusive Profildichtung, Edelstahlabdeckplatte 190 x 245 mm mit verdeckter Schraubbefestigung, verchromte Kunststoffrossette, Rückflussverhinderer und Sieben, Tiefenverstellbarkeit 25 mm. Aktivierte Hygienespülung, fixe Intervallzeit 24 Stunden. Mit Möglichkeit der Parametrierung und Kommunikation über optionale bidirektionale Fernbedienung.

Technische Daten

Zusätzliche Verbindungen

mit Rückflussverhinderer

Ausführung Einbauarmatur

Zirkulation

Anschluss an Münzkontaktgeber

Höhe der Abdeckplatte

Breite der Abdeckplatte

Voreinstellung Hygienespülung

mit Filter

Einstellbare Fließzeit

Funktionsprinzip

für Handdusche

Hygienespülung

Nennweite

Anschlussgröße

Schließmechanismus

Material Gehäuse

Material Armatur

Mindestfließdruck

Art der Mischung

Anzahl Batterien

Gesamthöhe

nein

ja

F-Set

nein

nicht möglich

245 mm

190 mm

festes Intervall 24 Stunden

ja

nein

manuell

nein

ja

DN 15

G 3/4 B

Oberteil keramisch

Edelstahl

Messing

1 bar

mit Thermostat

1

245 mm



KWC

F5L-Therm Thermostat-Einhebel-Einbaubatterie

Modell-Linie: F5L | F5LT2007

Duscharmaturen | Konventionelle Dusche

| | |
|---------------------------------------|-------------------------------|
| Gesamtbreite | 190 mm |
| Parametrierung | Fernbedienung |
| Anschlussspannung | Batterie 6 V |
| Stromverbrauch | 1.5 Voltampere |
| Art der Spannungsversorgung | Batterie |
| mit Rosetten/Abdeckplatte | ja |
| Sicherheitsabschaltung | nein |
| Brauserohrentleerung | nein |
| Oberflächenbehandlung Gehäuse | seidenmatt |
| Oberflächenbehandlung | verchromt |
| Oberflächenveredelung Armatur | poliert |
| Temperaturanschlag | ja |
| Thermische Desinfektion | ja |
| mit Trafo/Netzteil | nein |
| Batterietyp | CR-P2 Lithium Batterie 6 V |
| Art der Montage | Wandeinbaumontage mit Kasten |
| Art der Bedienung | manueller Betrieb |
| Typ des Sensors | opto-elektronischer Sensor |
| Art der Duscharmatur | Wandeinbauarmatur |
| Volumenstrom Hygienespülung bei 3 bar | 0.09 l/s |
| Volumenstrom bei 3 bar | 0.23 l/s |
| Wasseranschluss | Gewindestutzen (Außengewinde) |
| Position des Wasseranschlusses | seitlich |
| Akzentfarbe | Chromoptik (glänzend) |
| Grundfarbe | Edelstahl |
| teamNumber | 812495 |

Notwendiges Zubehör



R5 Systembox für Einbaubatterien

2030028990
F5BX2001

Optionales Zubehör

KWC

F5L-Therm Thermostat-Einhebel-Einbaubatterie

Modell-Linie: F5L | F5LT2007

Duscharmaturen | Konventionelle Dusche



2-Tasten-Fernbedienung für F3 und F5 Armaturen

2030036849
ACEX9004



Bidirektionale Fernbedienung für F3 und F5 Armaturen

2030036654
ACEX9005

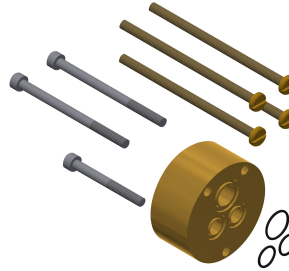

Verlängerungsset für F5L Einhebelmischer

2030044779
ACLM2002



Magnetventilkartusche

2030003033
EAQFU0001

Ersatzteile



Siebdichtung 16 x 8 x 1,6 mm

2000104720
ASXX1012



Gehäuseabdeckung

2030066566
ASLT9001



Keramikkartusche

2030066567
ASLT9002

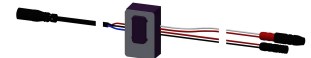

Sensor, ID 81/00001

2030041484
ASLM2001

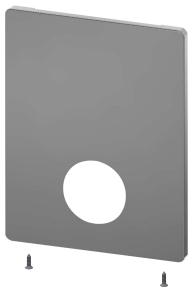

Edelstahlabdeckplatte

2030045475
ASXM2001

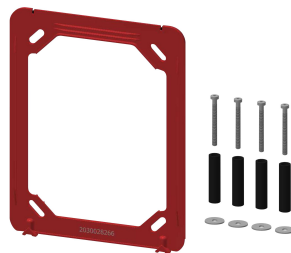

Halterahmen

2030045472
ASXX9004



Edelstahl-Pflegeset inklusive 2 Schleifschwämme

2000109019
ZWSPLO024



Edelstahlpflege CHROMOL

2000105091
ZWSPLO023

KWC

F5L-Therm Thermostat-Einhebel-Einbaubatterie

Modell-Linie: F5L | F5LT2007

Duscharmaturen | Konventionelle Dusche



Demontagewerkzeug

2030047203
ACXX9003

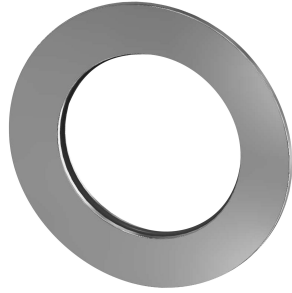

Rosette

2030048765
ASET2006



Rückflussverhinderer DN 6

2030045816
ASXX9002

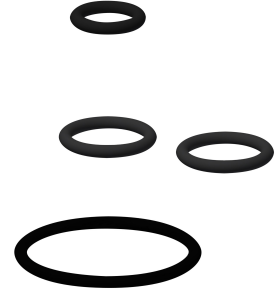

Ersatzteilset

2030045818
ASLM2005



Rückflussverhinderer DN 10

2000104687
ASXX9010



Siebe

2000104702
ASXX1017



Batteriefach

3600002063
ACEX9023



Lithium-Batterie 6V

2000104846
EPRTR0008