

KWC

F5L-Therm Thermostat-Einhebel-Einbaubatterie

Modell-Linie: F5L | F5LT2007

Duscharmaturen | Konventionelle Dusche

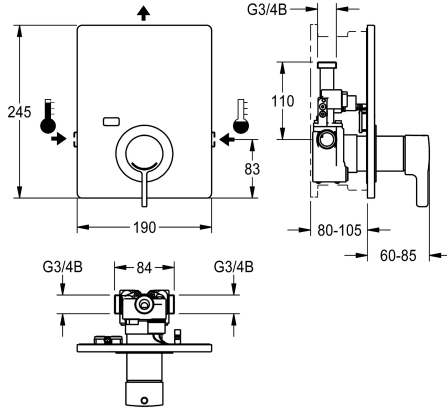

KWC-Nr.

2030066501

F5L-Therm Thermostat-Einhebelmischer DN 15 als Fertigbauset zur Wandeinbaumontage im Rohbauset, für Duschanlagen. Zum Anschluss an Warm- und Kaltwasser. Funktionsblock mit integrierter Thermostatkartusche und vormontierter Hygieneeinheit inklusive Sensor und 6 V Lithium Batterie (CR-P2), zur Durchführung einer automatischen Hygienespülung und programmgesteuerten thermischen Desinfektion (zusätzliche Bypass-Magnetventilkartusche notwendig) und Speicherung von Statistikdaten. Thermostatisch gesteuerte Mischkartusche mit Dehnstoffelement und aktivem Verbrühungsschutz sowie

einstellbarem, verdrehsicherem Temperaturschlag und Keramikscheibentechnik. Ganzmetallausführung, sichtbare Teile poliert verchromt. Halterahmen inklusive Profildichtung, Edelstahlabdeckplatte 190 x 245 mm mit verdeckter Schraubbefestigung, verchromte Kunststoffrossette, Rückflussverhinderer und Sieben, Tiefenverstellbarkeit 25 mm. Aktivierte Hygienespülung, fixe Intervallzeit 24 Stunden. Mit Möglichkeit der Parametrierung und Kommunikation über optionale bidirektionale Fernbedienung.

Technische Daten

zusätzliche Verbindungen	nein
mit Rückflussverhinderer	ja
Ausführung Einbauarmatur	F-Set
Zirkulation	nein
Anschluss an Münzkontaktgeber	nicht möglich
Höhe der Abdeckplatte	245 mm
Breite der Abdeckplatte	190 mm
Voreinstellung Hygienespülung	festes Intervall 24 Stunden
mit Filter	ja
einstellbare Fließzeit	nein
Funktionsprinzip	manuell
für Handdusche	nein
Hygienespülung	ja
Nennweite	DN 15
Anschlussgröße	G 3/4 B
Schließmechanismus	Oberteil keramisch
Material Gehäuse	Edelstahl
Material Armatur	Messing
Mindestfließdruck	1 bar
Art der Mischung	mit Thermostat
Anzahl Batterien	1
Gesamthöhe	245 mm



KWC

F5L-Therm Thermostat-Einhebel-Einbaubatterie

Modell-Linie: F5L | F5LT2007

Duscharmaturen | Konventionelle Dusche

Gesamtbreite	190 mm
Parametrierung	Fernbedienung
Anschlussspannung	Batterie 6 V
Stromverbrauch	1.5 Voltampere
Art der Spannungsversorgung	Batterie
mit Rosetten/Abdeckplatte	ja
Sicherheitsabschaltung	nein
Brauserohrentleerung	nein
Oberflächenbehandlung Gehäuse	seidenmatt
Oberflächenbehandlung Armatur	verchromt
Oberflächenveredelung Armatur	poliert
Temperaturanschlag	ja
Thermische Desinfektion	ja
mit Trafo/Netzteil	nein
Batterietyp	CR-P2 Lithium Batterie 6 V
Art der Montage	Wandeinbaumontage mit Kasten
Art der Bedienung	manueller Betrieb
Typ des Sensors	opto-elektronischer Sensor
Art der Duscharmatur	Wandeinbauarmatur
Volumenstrom Hygienespülung	0.09 l/s
Volumenstrom bei 3 bar	0.23 l/s
Wasseranschluss	Gewindestutzen (Außengewinde)
Position des Wasseranschlusses	seitlich
Akzentfarbe	Chromoptik (glänzend)
Grundfarbe	Edelstahl

Notwendiges Zubehör

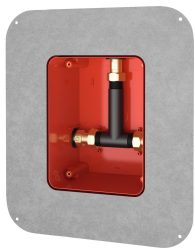

R5 Systembox für Einbaubatterien

2030028990
F5BX2001

Optionales Zubehör

KWC

F5L-Therm Thermostat-Einhebel-Einbaubatterie

Modell-Linie: F5L | F5LT2007

Duscharmaturen | Konventionelle Dusche



2-Tasten-Fernbedienung für F3 und F5 Armaturen

2030036849
ACEX9004



Bidirektionale Fernbedienung für F3 und F5 Armaturen

2030036654
ACEX9005

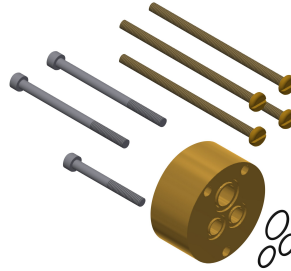

Verlängerungsset für F5L Einhebelmischer

2030044779
ACLM2002



Magnetventilkartusche

2030003033
EAQFU0001

Ersatzteile



Siebdichtung 16 x 8 x 1,6 mm

2000104720
ASXX1012



Gehäuseabdeckung

2030066566
ASLT9001



Keramikkartusche

2030066567
ASLT9002

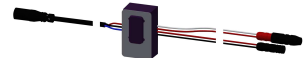

Sensor, ID 81/00001

2030041484
ASLM2001

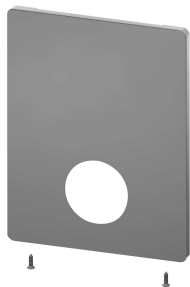

Edelstahlabdeckplatte

2030045475
ASXM2001

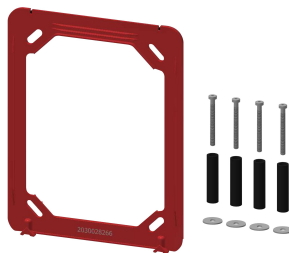

Halterahmen

2030045472
ASXX9004



Edelstahl-Pflegeset inklusive 2 Schleifschwämme

2000109019
ZWSPLO024



Edelstahlpflege CHROMOL

2000105091
ZWSPLO023

KWC

F5L-Therm Thermostat-Einhebel-Einbaubatterie

Modell-Linie: F5L | F5LT2007

Duscharmaturen | Konventionelle Dusche



Demontagewerkzeug

2030047203
ACXX9003

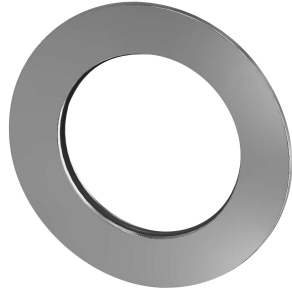

Rosette

2030048765
ASET2006



Rückflussverhinderer DN 6

2030045816
ASXX9002

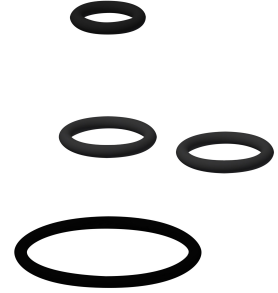

Ersatzteilset

2030045818
ASLM2005



Rückflussverhinderer DN 10

2000104687
ASXX9010



Siebe

2000104702
ASXX1017



Batteriefach

3600002063
ACEX9023



Lithium-Batterie 6V

2000104846
EPRTR0008