

Modell-Linie: F5L | F5LT2007  
Douches | Douches manuelles

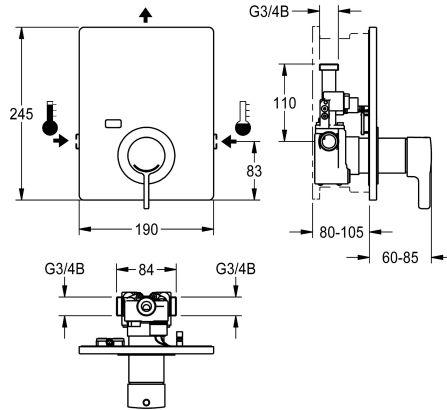

#### KWC-No.

**2030066501**

Mitigeur monolevier thermostatique F5L-Therm DN 15 comme kit de montage final pour montage mural intégré dans kit gros œuvre, pour douche. Pour le raccordement sur les arrivées d'eau chaude et d'eau froide. Bloc fonctionnel avec cartouche thermostatique intégrée et unité d'hygiène pré montée préalablement, y compris capteur et pile au lithium de 6 V (CR-P2) pour un rinçage hygiénique automatique, d'une désinfection thermique programmable (cartouche d'électrovanne de dérivation supplémentaire nécessaire) et d'un enregistrement de données statistiques. Cartouche de mitigeur à commande thermostatique avec élément expansible, et protection

active contre les brûlures ainsi qu'arrêt de température réglable, sans torsion et technologie de disque en céramique. Structure entièrement métallique, pièces visibles en laiton chromé poli. Cadre de maintien y compris joint profilé, plaque de recouvrement en acier inoxydable 190 x 245 mm avec fixation par vis recouverte, rosace chromée en plastique, clapet anti-retour et filtres. Ajustement de profondeur possible 25 mm. Rinçage hygiénique activé, fréquence fixe toutes les 24 heures. Avec possibilité de paramétrage et de communication par télécommande bidirectionnelle en option.

#### Données techniques

Connexions supplémentaires
ATT-WS-BACKFLOWPREVENTER
ATT-WS-BUILTINMODEL
Circulation
Connexion avec distributeur d'eau payante
Hauteur de la plaque de recouvrement
Largeur de la plaque de recouvrement
Réglage d'usine du rinçage d'hygiène
avec filtre
Durée d'écoulement réglable
Principe de fonctionnement
pour douche à main
ATT-WS-HYGIENE-FLUSH
Diamètre intérieur
Taille de l'alimentation
Mécanisme de fermeture
Matière du boîtier
Matière de l'installation
Pression dynamique minimale
Type de mélangeur
Nombre de piles
Hauteur totale

Non
Oui
FINISHING
Non
Pas possible
245 mm
190 mm
24-H
Oui
Non
Manuel
Non
Oui
DN 15
G 3/4 B
TOP-CERAMIC
Acier inoxydable
Laiton
1 Bar
Avec thermostatique
1
245 mm



Modell-Linie: F5L | F5LT2007  
Douches | Douches manuelles

Largeur totale	190 mm
Paramétrage	Télécommande
Connexion au boîtier d'alimentation	BATTERY-6-V
Consommation d'alimentation	1.5 Voltampère
ATT-WS-POWTYPE	pile
ATT-WS-ROSETTES	Oui
Arrêt de sécurité	Non
Tuyau de vidage de douche	Non
Surface de finition du boîtier	Finition satinée
Finition de surface	Chromé
Finition de surface de l'armature	Poli
ATT-WS-TEMPERATURELIMIT	Oui
Désinfection thermique	Oui
ATT-WS-TRANSFORMER	Non
Type de piles	CR-P2
Type de montage	Installation encastrée avec boîte
Type d'opération	Opération manuelle
Type de capteur	Détecteur opto-électronique
Type de douches	Équipement encastrée
ATT-WS-VOLFLOWHYG	0.09 l/s
Débit volumétrique à 3 bar	0.23 l/s
Raccordement à l'eau	THREAD
Position de la connexion de l'eau	Ce côté
Couleur d'accent	aspect chromé (brillant)
Couleur de base	Acier inoxydable
teamNumber	812495

#### Accessoires nécessaires

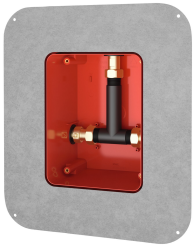

#### Boîte système R5

2030028990  
F5BX2001

#### Accessoires en option

## KWC

Mitigeur monolevier encastré thermostatique F5L-Therm

Modell-Linie: F5L | F5LT2007  
Douches | Douches manuelles



Télécommande à 2 touches

**2030036849**  
ACEX9004



Télécommande bidirectionnelle

**2030036654**  
ACEX9005

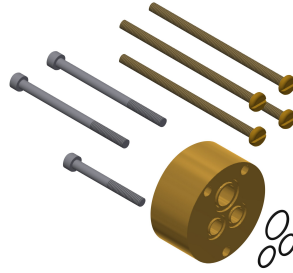

Kit prolongateur pour mitigeur monolevier F5L

**2030044779**  
ACLM2002



Cartouche d'électrovanne de dérivation

**2030003033**  
EAQFU0001

## Pièces de rechange



Joint filtres 16 x 8 x 1,6 mm

**2000104720**  
ASXX1012



Housing cover

**2030066566**  
ASLT9001



Ceramic disc cartridge

**2030066567**  
ASLT9002

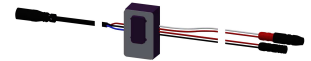

Détecteur, ID 81/00001

**2030041484**  
ASLM2001

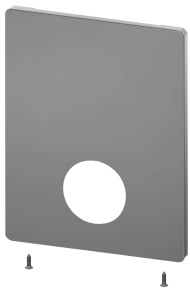

Plaque de couverture en acier inoxydable

**2030045475**  
ASXM2001



Cadre

**2030045472**  
ASXX9004



Set d'entretien

**2000109019**  
ZWSPL0024



Produit de nettoyage CHROMOL

**2000105091**  
ZWSPL0023

## KWC

### Mitigeur monolevier encastré thermostatique F5L-Therm

Modell-Linie: F5L | F5LT2007  
Douches | Douches manuelles



Outil de démontage

**2030047203**  
ACXX9003

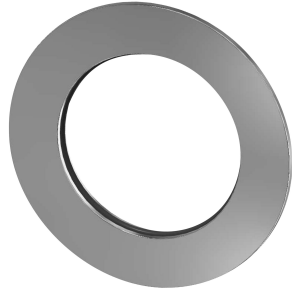

Rosace

**2030048765**  
ASET2006



Clapet anti-retour DN 6

**2030045816**  
ASXX9002

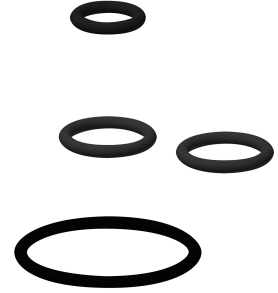

Kit de pièces de rechange

**2030045818**  
ASLM2005



Backflow preventer DN 10

**2000104687**  
ASXX9010



Strainer

**2000104702**  
ASXX1017



Compartment à pile

**3600002063**  
ACEX9023



Pile au lithium 6V

**2000104846**  
EPRTR0008