

KWC F5L-Therm Sprchový panel z ušlechtilé oceli

Modell-Linie: F5L | F5LT2020
Sprchové armatury | Hydraulické sprchy

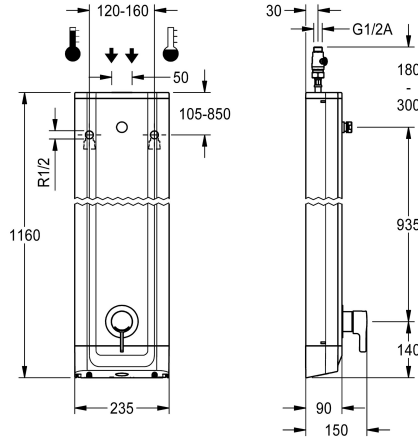

KWC-No.

2030066509

F5L-Therm Sprchový panel z chromniklové oceli k montáži na omítku s pákovým termostatem DN 15 a přípojovacím hrdlem pro sprchovou hlavici. K připojení na teplou a studenou vodu. Funkční blok s integrovanou směšovací kartuší a předmontovanou hygienickou jednotkou včetně senzoru s řídicí elektronikou k provádění automatického hygienického proplachování a programem řízené termické dezinfekce (nutná přídatná kartuše s obtokovým elektromagnetickým ventilem) a ukládání statistických údajů. Termostaticky řízená směšovací kartuše s roztažným prvkem a aktivní ochranou proti opáření, jakož i nastavitelným teplotním dorazem s pojistkou proti přetočení a keramickými destičkami. Celokovové provedení, viditelné díly leštěné chromované. Přípojovací hrdlo pro samostatně opatřenou sprchovou hlavici KWC DN 15 s předmontovaným regulátorem

průtoku 9,0 l/min. Plášť z ušlechtilé oceli s mírně vystouplou funkční plochou a umělohmotnými kryty. Přípojovací hadice s uzavírací regulací množství vody se zábranou zpětného toku a sítkem. Aktivované hygienické proplachování, pevný časový interval 24 hodin. S možností nastavení funkčních parametrů a komunikace pomocí volitelného obousměrného dálkového ovládní. Hygienická jednotka volitelně pro bateriový provoz s lithiovou baterií 6 V (CR-P2) na jednu armaturu nebo samostatné elektrické napájení pomocí síťového zdroje 6,75 V / 12 V DC.

Rozměry pláště 235 x 1160 x 90 mm (š x v x h)

Sprchová hlavice a příhrádka na baterii včetně baterie nebo síťový zdroj a prodlužovací kabel se musí objednat zvlášť.

Technické údaje

Dodatečná spojení
ATT-WS-BACKFLOWPREVENTER
Cirkulace
A3000 open-kompatibilní
Připojení s pláceným zásobníkem vody
Nastavené automatické hygienické proplachování
s filtrem
Nastavitelná doba průtoku
Ovládní
pro ruční sprchu
ATT-WS-HYGIENE-FLUSH
Nominální průměr
Velikost přívodní trubky
Uzamykací mechanismus
Materiál pouzdra/krytu
Kód materiálu pouzdra/krytu
Materiál armatury
Minimální tlak průtoku
Typ směšování
Celková hloubka

Ne
ano
Ne
Ne
není možné
24-H
ano
Ne
manuální
Ne
ano
DN 15
G-1-2-A
TOP-CERAMIC
ušlechtilá ocel
1.4301
mosaz
1 bar
s termostatem
90 mm

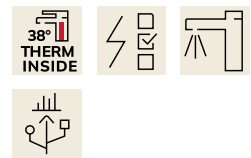

KWC F5L-Therm Sprchový panel z ušlechtilé oceli

Modell-Linie: F5L | F5LT2020
Sprchové armatury | Hydraulické sprchy

Celková výška	1,160 mm
Celková šířka	235 mm
Parametrizace	Dálkové ovládání
Napájení	6-12-VDC
Umístění elektrické přípojky	shora / od zadní strany
ATT-WS-POWTYPE	Další
Systém ochrany IP	59K
ATT-WS-ROSETTES	ano
Bezpečnostní vypnutí	Ne
Automaticky vypouštěné sprchové potrubí	Ne
Sprchová hlavice	pro samostatnou sprchovou hlavici
se sprchovým setem	Ne
Zvuková izolace	Ne
Povrchová úprava krytů	hedvábně matný
Povrchová úprava armatury	chromovaný
Povrchová úprava kování	POLISHED
ATT-WS-TEMPERATURELIMIT	ano
Termická dezinfekce	ano
ATT-WS-TRANSFORMER	Ne
Způsob montáže	montáž na stěnu
Ovládání	manuální
Typ senzoru	optoelektronický senzor
Typ sprchy	sprchový panel
Objemový průtok při 3 barech	0.15 l/s
Připojení vody	hadice
Umístění vodovodní přípojky	shora / od zadní strany
s mýdlenkou	Ne
Barevné varianty	Chromový vzhled (lesklý)
Základní barva	STAINLESSSTEEL

Nezbytné příslušenství



AQUAJET-Slimline Sprchová hlavice pro sprchové panely F5

2030054255
SHAS0011



AQUAJET-Comfort Sprchová hlavice pro sprchové panely F5

2030054254
SHAC0011



MÜNCHEN Sprchová hlavice pro sprchové panely F5

2030054793
SHMU0011



Příhrádka na baterii

3600002063
ACEX9023

KWC F5L-Therm Sprchový panel z ušlechtilé oceli

Modell-Linie: F5L | F5LT2020
Sprchové armatury | Hydraulické sprchy

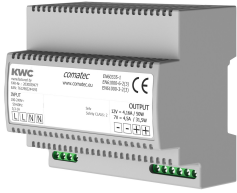

Síťový zdroj

2030039477
ACEX9001

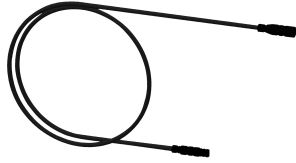

Prodlužovací kabel 5 m

2030043814
ACEX9010

Volitelné příslušenství

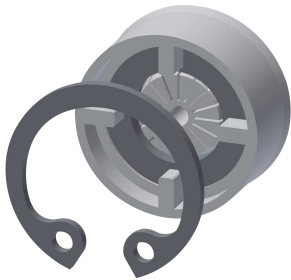

Regulátor průtoku 6 l/min

2030027586
ESHHE0004

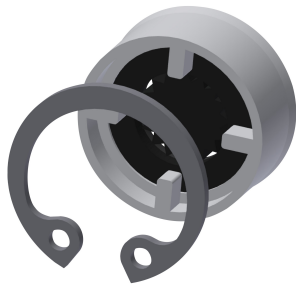

Regulátor průtoku 12,0 l/min

2000104783
ESHHE0002



Kartuše s obtokovým elektromagnetickým ventilem

2030003033
EAQFU0001

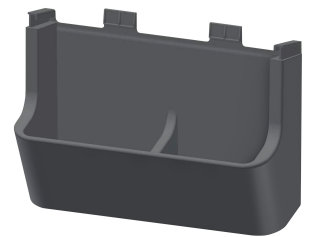

Miska na sprchový gel pro sprchové panely F5

2030057077
ACXX2021

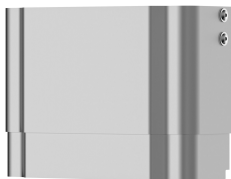

Prodloužení pláště pro sprchové panely F5 z ušlechtilé oceli

2030057066
ACXX2011



Prodloužení pláště pro sprchové panely F5 z ušlechtilé oceli

2030057067
ACXX2012



Prodloužení pláště pro sprchové panely F5 z ušlechtilé oceli

2030057068
ACXX2013



Prodloužení pláště pro sprchové panely F5 z ušlechtilé oceli

2030057069
ACXX2014

KWC F5L-Therm Sprchový panel z ušlechtilé oceli

Modell-Linie: F5L | F5LT2020
Sprchové armatury | Hydraulické sprchy

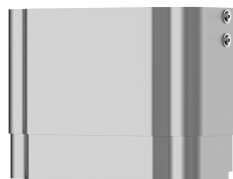

Prodloužení pláště pro sprchové panely F5 z ušlechtilé oceli

2030057070
ACXX2015

Dvoutlačítkové dálkové ovládání pro armatury F3 a F5

2030036849
ACEX9004

Obousměrné dálkové ovládání pro armatury F3 a F5

2030036654
ACEX9005

Náhradní díly

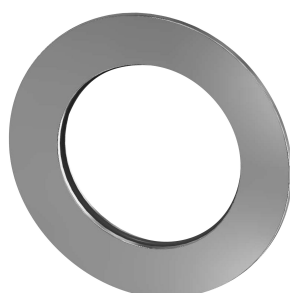

Ošetřovací sada

2000109019
ZWSPL0024

Rozeta

2030048765
ASET2006