

KWC F5L-Therm

Pannello doccia in acciaio al nichel-cromo con kit per doccetta

Modell-Linie: F5L | F5LT2021

Rubinerterie per doccia | Rubinerterie monocomando per doccia

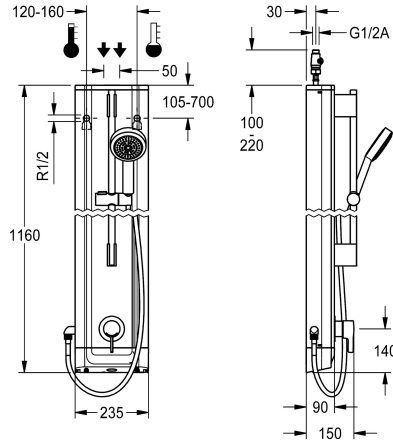

KWC-No.

2030066510

Pannello doccia F5L-Therm in acciaio al cromo-nichel per installazione a parete con termostato monocomando DN 15 e kit per doccetta. Da collegare all'acqua calda e fredda. Blocco funzionale con cartuccia del miscelatore integrata e unità igienica premontata, incluso sensore con elettronica di comando per l'esecuzione di un flussaggio sanitario automatico, la disinfezione termica programmabile (è necessaria una cartuccia elettrovalvola di bypass supplementare) e la memorizzazione dei dati statistici. Cartuccia del miscelatore a controllo termostatico con elemento a espansione, blocco di sicurezza in caso di interruzione della fornitura di acqua fredda, blocco temperatura antitorsione regolabile e tecnologia a dischi ceramici. Costruzione interamente metallica, parti visibili, lucidatura a specchio al cromo. Asta per doccia preassemblata, ottone cromato, con supporto per doccetta manuale ad altezza regolabile e doccetta in plastica cromata,

bocchettone doccia con getto a pioggia, diametro da 110 mm, tubo flessibile doccia da 900 mm, alloggiamento in acciaio al cromo-nichel con superficie funzionale rialzata e coperture in plastica. Connettori flessibili con regolatori del volume d'acqua regolabili con valvola antiritorno e filtro. Flussaggio sanitario attivato, intervallo fisso di 24 ore. Con possibilità di parametrizzazione e comunicazione tramite telecomando bidirezionale disponibile in opzione. Unità igienica opzionale per funzionamento a batteria con batteria al litio 6 V (CR-P2) per valvola o alimentazione separata tramite alimentatore 6,75 V / 12 V CC.

Dimensioni alloggiamento 235 x 1160 x 90 mm (L x A x P)

Lo scomparto batteria comprensivo di batteria o l'alimentatore con cavo di prolunga vanno ordinati separatamente.

Dati tecnici

Raccordi supplementari
ATT-WS-BACKFLOWPREVENTER
Circolazione
A3000 open-compatibile
Connessione alla gettoniera
Disinfezione termica regolata ex fabbrica
con filtro
Tempo di flussaggio regolabile
Principio di funzionamento
per doccetta
ATT-WS-HYGIENE-FLUSH
Diametro mandata
Dimensione mandata
Meccanismo di bloccaggio
Materiale della copertura
codice materiale involucro
Materiale connessioni
Pressione portata minima
Tipologia della miscelazione
Profondità totale

No
Si
No
No
Non possibile
24-H
Si
No
Manuale
Si
Si
DN 15
G-1-2-A
TOP-CERAMIC
Acciaio inox
1.4301
Ottone
1 bar
Con termostato
90 mm

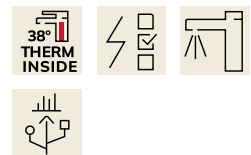

KWC F5L-Therm

Pannello doccia in acciaio al nichel-cromo con kit per doccetta

Modell-Linie: F5L | F5LT2021

Rubinerterie per doccia | Rubinerterie monocomando per doccia

Altezza totale	1,160 mm
Larghezza complessiva	235 mm
Parametrizzazione	Telecomando
Connessione dell'alimentazione elettrica	6-12-VDC
Posizione della connessione elettrica	Da sopra sul retro
ATT-WS-POWTYPE	Altro
Sistema protettivo IP	59K
ATT-WS-ROSETTES	Si
Interruzione di sicurezza	No
Tubazione dreaanaggio doccia	No
con set doccia	Si
Isolamento sonoro	No
Finitura della superficie esterna	Finitura satinata
Finitura della superficie	Cromato
Finitura superficiale del raccordo	POLISHED
ATT-WS-TEMPERATURELIMIT	Si
Disinfezione termica	Si
ATT-WS-TRANSFORMER	No
Tipo di montaggio	Installazione a parete
Funzionamento	Comando manuale
Tipologia del sensore	Sensore opto-elettronico
Tipologia doccia	Pannello doccia
Flusso volumetrico a 3 bar	0,15 l/s
Collegamento all'acqua	HOSE
Posizione della connessione idrica	Da sopra sul retro
con portasapone	No
Colore accento	Aspetto cromato (lucido)
Colore di base	Acciaio inox

Accessori necessari

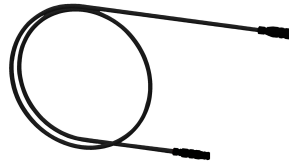
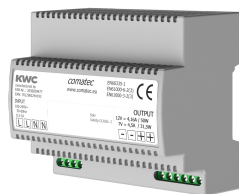

Alloggiamento batteria

3600002063
ACEX9023

Alimentatore multiplo 7 - 12V DC

2030039477
ACEX9001

Cavo di prolunga 5 m

2030043814
ACEX9010

Accessori opzionali

KWC F5L-Therm

Pannello doccia in acciaio al nichel-cromo con kit per doccetta

Modell-Linie: F5L | F5LT2021

Rubinerie per doccia | Rubinetterie monocomando per doccia



Telecomando bidirezionale

2030036654
ACEX9005



Telecomando con 2 funzioni

2030036849
ACEX9004

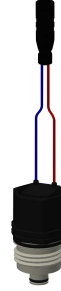

Cartuccia della valvola magnetica

2030003033
EAQFU0001

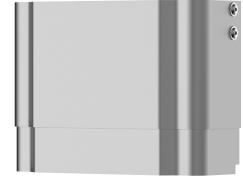

Estensione alloggiamento per pannello doccia F5 in acciaio inox

2030057066
ACXX2011

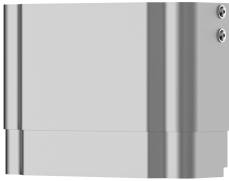

Estensione alloggiamento per pannello doccia F5 in acciaio inox

2030057067
ACXX2012

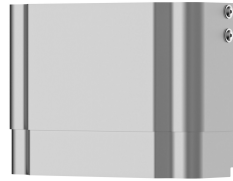

Estensione alloggiamento per pannello doccia F5 in acciaio inox

2030057068
ACXX2013



Estensione alloggiamento per pannello doccia F5 in acciaio inox

2030057069
ACXX2014

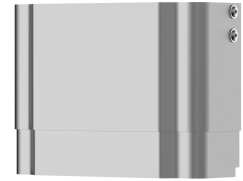

Estensione alloggiamento per pannello doccia F5 in acciaio inox

2030057070
ACXX2015

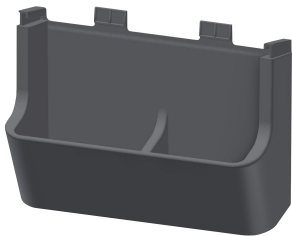

Vaschetta portasapone per pannello doccia F5

2030057077
ACXX2021

Pezzi di ricambio

KWC F5L-Therm

Pannello doccia in acciaio al nichel-cromo con kit per doccetta

Modell-Linie: F5L | F5LT2021

Rubinerie per doccia | Rubinetterie monocomando per doccia



Doccetta manuale

2030051216
ACXX2007

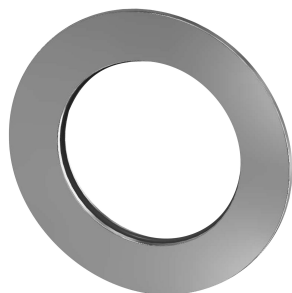

Rosetta

2030048765
ASET2006



Cartuccia della valvola magnetica

2030003033
EAQFU0001



Kit per la manutenzione dell'acciaio inox

2000109019
ZWSP0024