

KWC F5L-Therm Douchepaneel van roestvrij staal met handdouche

Modell-Linie: F5L | F5LT2021
Douches | Handdouches

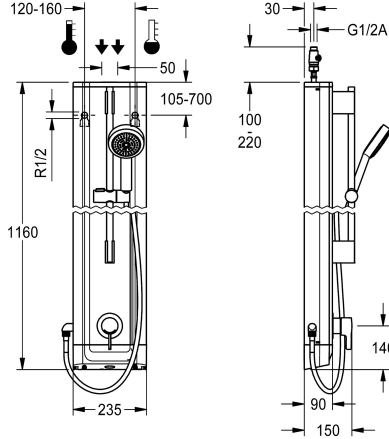

KWC-No.

2030066510

F5L-Therm douchepaneel van roestvrij staal voor opbouwmontage met ééngreepsthermostaat DN 15 en handdouche. Voor de aansluiting op koud en warm water. Functieblok met geïntegreerde mengpatroon en voormonteerde hygiënische eenheid inclusief sensor met besturingselektronica, voor de uitvoering van een automatische hygiënische spoeling, programmagestuurde thermische desinfectie (extra bypasspatroon voorzien van magneetklep nodig) en opslag van statistische gegevens. Thermostatisch geregeld mengpatroon met expansie-element en actieve bescherming tegen verbranding evenals instelbare, tegen doordraaien beveiligde temperatuuraanslag en keramische schijftechnologie. Volledig uitgevoerd in metaal, zichtbare delen gepolijst en verchroomd. Voorgemonteerde douchestang, met in hoogte verstelbare handdouchehouder en handdouche verchroomd kunststof, douchebodem met regenstraal, diameter 110 mm,

doucheslang 900 mm, behuizing van roestvrij staal met hoogwaardig functioneel vlak en afdekkappen van kunststof. Aansluitlangen met afsluitbare debietregelingen met terugslagbegrenzer en zeef. Geactiveerde hygiënische spoeling, vaste intervaltijd 24 uur. Met mogelijkheid voor parametering en communicatie via optionele bidirectionele afstandsbediening. Hygiënische eenheid naar keuze voor batterijvoeding met 6 V-lithiumbatterij (CR-P2) per armatuur of aparte voeding via netadapter 6,75 V / 12 V DC.

Behuizingafmetingen 235 x 1160 x 90 mm (B x H x D)

Batterijvak incl. batterij of voeding incl. verlengkabel moeten apart worden besteld.

Technical Data

Extra aansluitingen
ATT-WS-BACKFLOWPREVENTER
Circulatie
A3000 open-compatibel
Verbinding met betaalde waterafgifte
Standaard instelling hygiënespoeling met filter
Instelbare looptijd
Werkingsprincipe voor handdouche
Hygiënespoeling
Diameter nominaal
Inlaat omvang
Vergrendelmechanisme
Materiaal behuizing
materiaalcode omhulsel
Materiaal montage
Minimum dynamische druk
Type menging
Totale diepte

Neen
Ja
Neen
Neen
Niet mogelijk
24-H
Ja
Neen
Manueel
Ja
Ja
DN 15
G-1-2-A
TOP-CERAMIC
Roestvrij staal
1.4301
Messing
1 bar
Met thermostaat
90 mm

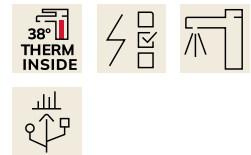

KWC F5L-Therm Douchepaneel van roestvrij staal met handdouche

Modell-Linie: F5L | F5LT2021
Douches | Handdouches

Totale hoogte	1,160 mm
Totale breedte	235 mm
Parametrisatie	Afstandsbediening
Voedingsspanning	6-12-VDC
Spanningsaansluiting	Van bovenkant / zijkant
ATT-WS-POWTYPE	Andere
IP bescherming	59K
ATT-WS-ROSETTES	Ja
Veiligheidsuitschakeling	Neen
Douchepijp spui met doucheset	Neen
Geluidsisolatie	Ja
Oppervlakafwerking behuizing	Neen
Oppervlaktebehandeling	Zijdeglans
Montageoppervlak	Verchroomd
ATT-WS-TEMPERATURELIMIT	POLISHED
Thermische desinfectie	Ja
ATT-WS-TRANSFORMER	Ja
Type montage	Neen
Type bediening	Wandmontage
Type sensor	Manuele werking
Type douche	Opto-elektronische sensor
Volumestroom bij 3 bar	Douchepaneel
Wateraansluiting	0.15 l/s
Positie van wateraansluiting met zeepbakje	HOSE
Accentkleur	Van bovenkant / zijkant
Basiskleur	Neen
	Chroom-look (glanzend)
	STAINLESSSTEEL

Vereiste toebehoren

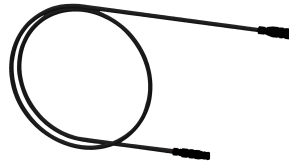
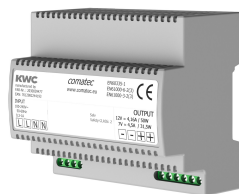

Batterijvak

3600002063
ACEX9023

Netvoeding

2030039477
ACEX9001

Verlengkabel 5 m

2030043814
ACEX9010

Optionele toebehoren

KWC F5L-Therm Douchepaneel van roestvrij staal met handdouche

Modell-Linie: F5L | F5LT2021
Douches | Handdouches



Bidirectionele afstandsbediening

2030036654
ACEX9005



Afstandsbediening

2030036849
ACEX9004

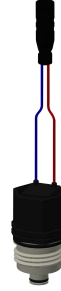

Magneetventielpatroon

2030003033
EAQFU0001

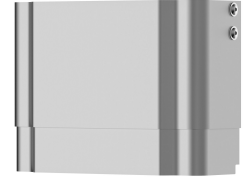

Behuizing voor F5-douchepanelen van roestvrij staal

2030057066
ACXX2011

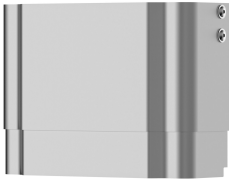

Behuizing voor F5-douchepanelen van roestvrij staal

2030057067
ACXX2012

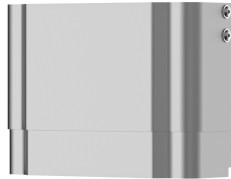

Behuizing voor F5-douchepanelen van roestvrij staal

2030057068
ACXX2013

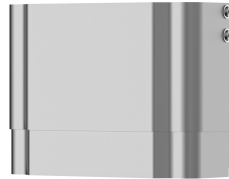

Behuizing voor F5-douchepanelen van roestvrij staal

2030057069
ACXX2014

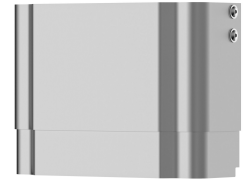

Behuizing voor F5-douchepanelen van roestvrij staal

2030057070
ACXX2015

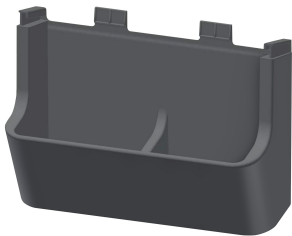

Douchegelbakje voor F5-douchepanelen

2030057077
ACXX2021

Reserve onderdelen

KWC F5L-Therm

Douchepaneel van roestvrij staal met handdouche

Modell-Linie: F5L | F5LT2021
Douches | Handdouches



Handdouche

2030051216
ACXX2007



Rozet

2030048765
ASET2006

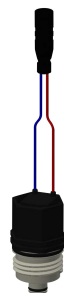

Magneetventielpatroon

2030003033
EAQFU0001



Onderhoudsset

2000109019
ZWSP0024