

KWC F5L-Therm Sprchový panel z ušlechtilé oceli

Modell-Linie: F5L | F5LT2022
Sprchové armatury | Hydraulické sprchy

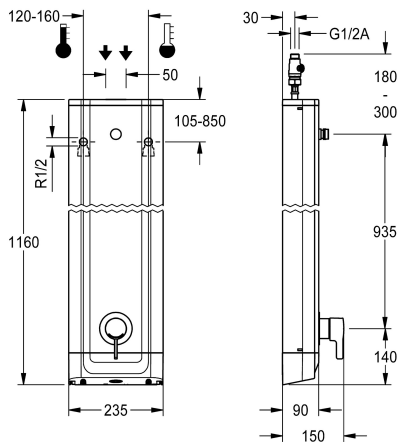

KWC-No.

2030066541

F5L-Therm Sprchový panel z ušlechtilé oceli k montáži na omítku s pákovým termostatem DN 15 a připojovacím hrdlem pro sprchovou hlavici. K při pojení na teplou a studenou vodu. Funkční blok s integrovanou směšovací kartuší a zařízením pro volitelnou hygienickou jednotku k provádění automatického hygienického proplachování, termické dezinfekce řízené programem (nutná přídatná kartuše s obtokovým elektromagnetickým ventilem) a ukládání statistických údajů. Termostaticky řízená směšovací kartuše s roztažným prvkem a aktivní ochranou proti opaření, jakož i

nastavitelným teplotním dorazem s pojistkou proti přetočení a keramickými destičkami. Celokovové provedení, viditelné díly leštěné chromované. Připojovací hrdlo pro samostatně opatřenou sprchovou hlavici KWC DN 15 s předmontovaným regulátorem průtoku 9,0 l/min. Plášt z ušlechtilé oceli s mírně vystouplou funkční plochou a umělohmotnými kryty. Připojovací hadice s uzavírací regulací množství vody se zábranou zpětného toku a sítkem.

Rozměry pláště 235 x 1160 x 90 mm (š x v x h)

Technické údaje

Dodatečná spojení
ATT-WS-BACKFLOWPREVENTER
Cirkulace
A3000 open-kompatibilní
Připojení s pláceným zásobníkem vody
s filtrem
Nastavitelná doba průtoku
Ovládní
pro ruční sprchu
ATT-WS-HYGIENE-FLUSH
Nominální průměr
Velikost přívodní trubky
Uzamykací mechanismus
Materiál pouzdra/krytu
Kód materiálu pouzdra/krytu
Materiál armatury
Minimální tlak průtoku
Typ směšování
Celková hloubka
Celková výška
Celková šířka
ATT-WS-ROSETTES
Bezpečnostní vypnutí

Ne
ano
Ne
Ne
není možné
ano
Ne
manuální
Ne
připraveno
DN 15
G-1-2-A
TOP-CERAMIC
ušlechtilá ocel
1.4301
mosaz
1 bar
s termostatem
90 mm
1.160 mm
235 mm
ano
Ne



KWC F5L-Therm Sprchový panel z ušlechtilé oceli

Modell-Linie: F5L | F5LT2022
Sprchové armatury | Hydraulické sprchy

Automaticky vypouštěné sprchové potrubí	Ne
Sprchová hlavice	pro samostatnou sprchovou hlavici
se sprchovým setem	Ne
Zvuková izolace	Ne
Povrchová úprava krytu	hedvábně matný
Povrchová úprava armatury	chromovaný
Povrchová úprava kování	POLISHED
ATT-WS-TEMPERATURELIMIT	ano
Termická dezinfekce	ano
Způsob montáže	montáž na stěnu
Ovládání	manuální
Typ sprchy	sprchový panel
Objemový průtok při 3 barech	0.15 l/s
Připojení vody	hadice
Umístění vodovodní přípojky	shora / od zadní strany
s mýdlenkou	Ne
Barevné varianty	Chromový vzhled (lesklý)
Základní barva	STAINLESSSTEEL

Nezbytné příslušenství



AQUAJET-Slimline Sprchová hlavice pro sprchové panely F5

2030054255
SHAS0011



AQUAJET-Comfort Sprchová hlavice pro sprchové panely F5

2030054254
SHAC0011

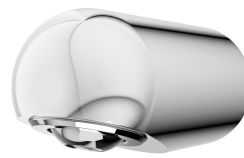

MÜNCHEN Sprchová hlavice pro sprchové panely F5

2030054793
SHMU0011

Volitelné příslušenství

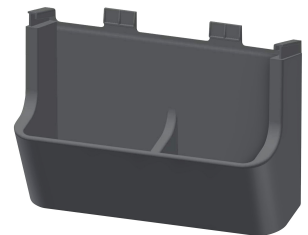
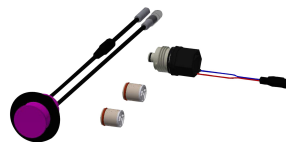
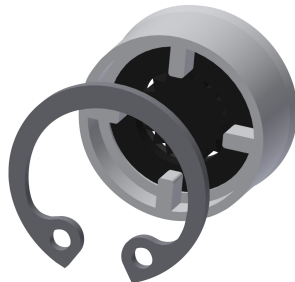
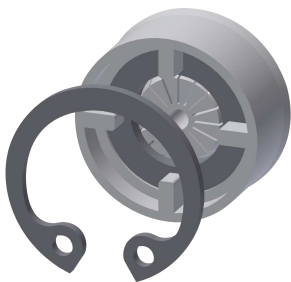

KWC F5L-Therm Sprchový panel z ušlechtilé oceli

Modell-Linie: F5L | F5LT2022
Sprchové armatury | Hydraulické sprchy

Regulátor průtoku 6 l/min

2030027586
ESHHE0004

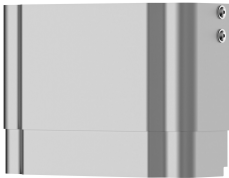

Regulátor průtoku 12,0 l/min

2000104783
ESHHE0002

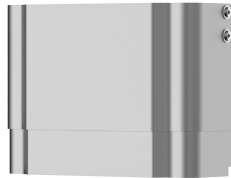

Hygienická jednotka pro sprchový panel F5L

2030057065
ACLM2003

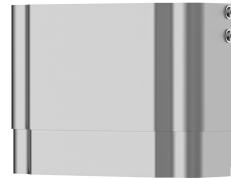

Miska na sprchový gel pro sprchové panely F5

2030057077
ACXX2021

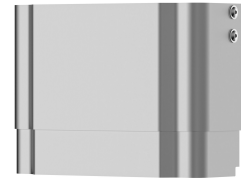

Prodloužení pláště pro sprchové panely F5 z ušlechtilé oceli

2030057066
ACXX2011



Prodloužení pláště pro sprchové panely F5 z ušlechtilé oceli

2030057067
ACXX2012

Prodloužení pláště pro sprchové panely F5 z ušlechtilé oceli

2030057068
ACXX2013

Prodloužení pláště pro sprchové panely F5 z ušlechtilé oceli

2030057069
ACXX2014

Prodloužení pláště pro sprchové panely F5 z ušlechtilé oceli

2030057070
ACXX2015

Náhradní díly

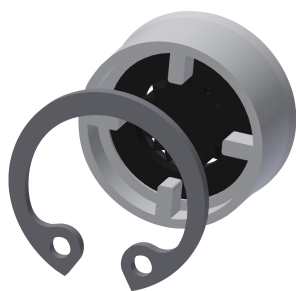

Regulátor průtoku 9,0 l/min

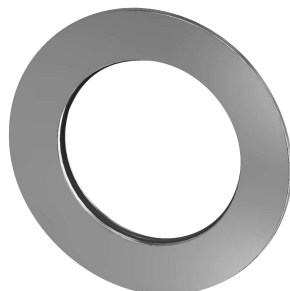

Rozeta



Ošetřovací sada



KWC F5L-Therm
Sprchový panel z ušlechtilé oceli

Modell-Linie: F5L | F5LT2022
Sprchové armatury | Hydraulické sprchy

2000104782
ESHHE0001

2030048765
ASET2006

2000109019
ZWSPL0024
