

KWC F5E-Therm

Elektronická termostatická podomítková baterie

Modell-Linie: F5E | F5ET2031

Sprchové armatury | Elektronicky řízené sprchy

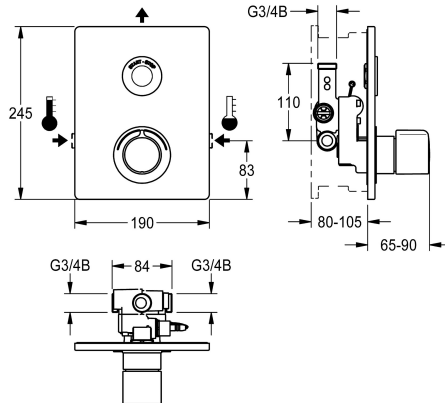

KWC-No.

2030067151

F5S-Therm Termostatická baterie DN 15 jako dokončovací sada k podomítkové montáži do sady pro hrubou stavbu, pro sprchy. S elektronickým řízením, k připojení na teplou a studenou vodu. Funkční blok s integrovanou kartuší s elektromagnetickým ventilem, termostatem a zařízením pro dvě volitelné kartuše s obtokovým elektromagnetickým ventilem k provádění samostatného proplachování vedení studené vody a termické dezinfekce řízené programem a k oddělení odebrání vzorků studené nebo teplé vody. Termostat s kovovou rukojetí s nastavitelným teplotním dorazem a pojistkou proti přetočení, s možností ručně prováděné termické dezinfekce. Celokovové provedení, viditelné díly leštěné chromované. S rámem s profilovým těsněním, deskou z ušlechtilé oceli 190 x 245 mm se skrytým šroubovým upevněním včetně

dotykového senzoru s řídicí elektronikou, rozety, zábrany zpětného toku a sítěk. Nastavitelnost hloubky 25 mm. Aktivované hygienické proplachování 24 hodin po posledním použití a ukládání statistických údajů. S možností nastavení funkčních parametrů a komunikace pomocí volitelného obousměrného dálkového ovládání.

Volitelně pro bateriový provoz s lithiovou baterií 6 V (CR-P2) na jednu armaturu nebo samostatné elektrické napájení pomocí síťového zdroje 6,75 V / 12 V DC nebo systémového příslušenství AQUA 3000 open.

Příhrádka na baterii včetně baterie nebo síťový zdroj a prodlužovací kabel se musí objednat zvlášť.

Technické údaje

Dodatečná spojení

ATT-WS-BACKFLOWPREVENTER

ATT-WS-BUILTINMODEL

Výpočet průtoku studené vody

Výpočet průtoku teplé vody

Cirkulace

A3000 open-kompatibilní

Připojení s placeným zásobníkem vody

Výška krycí desky

Šířka krycí desky

Nastavené automatické hygienické proplachování

Nastavená doba průtoku

s filtrem

Nastavitelná doba průtoku

Ovládání

pro ruční sprchu

ATT-WS-HYGIENE-FLUSH

Nominální průměr

Velikost přívodní trubky

Uzamykací mechanismus

Materiál pouzdra/krytu

Ne

ano

FINISHING

0.15 l/s

0.15 l/s

Ne

ano

VIA-EM

245 mm

190 mm

24 hodin po posledním použití

30 Sekundy

ano

ano

electronically self-closing

Ne

ano

DN 15

G 3/4 B

TOP-NONCERAMIC

ušlechtilá ocel

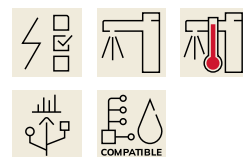

KWC F5E-Therm

Elektronická termostatická podomítková baterie

Modell-Linie: F5E | F5ET2031

Sprchové armatury | Elektronicky řízené sprchy

Materiál armatury	mosaz
Maximální doba průtoku	255 Sekundy
Minimální tlak průtoku	1 bar
Minimální doba průtoku	1 Sekundy
Typ směšování	s termostatem
Parametrizace	Dálkové ovládání
Napájení	6,75 / 12 VDC / A3000 open
Umístění elektrické přípojky	nahore
Spotřeba energie	1.5 Voltampér
ATT-WS-POWTYPE	TRANSFORMER
ATT-WS-ROSETTES	ano
Bezpečnostní vypnutí	ano
Automaticky vypouštěné sprchové potrubí	Ne
Zvuková izolace	Ne
Povrchová úprava krytu	hedvábně matný
Povrchová úprava armatury	chromovaný
Povrchová úprava kování	POLISHED
ATT-WS-TEMPERATURELIMIT	ano
Termická dezinfekce	ano
ATT-WS-TRANSFORMER	Ne
Způsob montáže	montáž do zdi s krabicí
Ovládání	senzor
Typ senzoru	optoelektronický senzor
Typ sprchy	armatura do zdi
Objem průtoku při aktivovaném bypassu (při provádění termické dezinfekce)	0.05 l/s
Objemový průtok při 3 barech	0.23 l/s
Připojení vody	THREAD
Umístění vodovodní přípojky	ze strany
Barevné varianty	Chromový vzhled (lesklý)
Základní barva	STAINLESSSTEEL

Nezbytné příslušenství

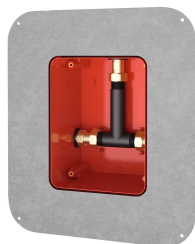

R5 Systémový box pro podomítkové baterie

2030028990
F5BX2001



Příhrádka na baterii

360002063
ACEX9023

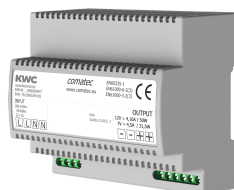

Síťový zdroj

2030039477
ACEX9001

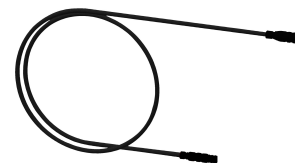

Prodlužovací kabel 5 m

2030043814
ACEX9010

KWC F5E-Therm

Elektronická termostatická podomítková baterie

Modell-Linie: F5E | F5ET2031

Sprchové armatury | Elektronicky řízené sprchy

Volitelné příslušenství



Obousměrné dálkové ovládání pro armatury F3 a F5

2030036654
ACEX9005



Dvoutlačítkové dálkové ovládání pro armatury F3 a F5

2030036849
ACEX9004

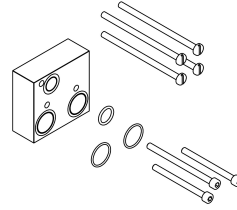

Prodlužovací sada

2030067889
ACXT9001



Kartuše s obtokovým elektromagnetickým ventilem

2030003033
EAQFU0001

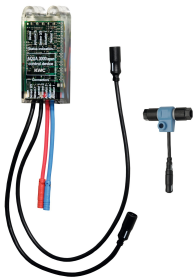

Elektronický modul EM5 pro sprchové armatury F5

2030041918
ACET2001

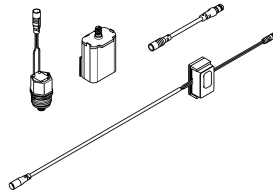

Set for flushing the cold-water line

2030071564
ACXT2005

Náhradní díly

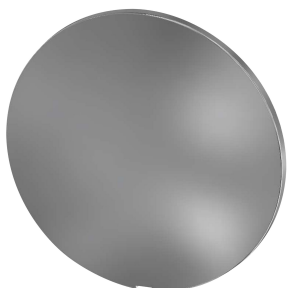

Krycí destičky

2030003258
EAQLT0002



Rukojeť teplotního voliče

2030047082
ASXT9003

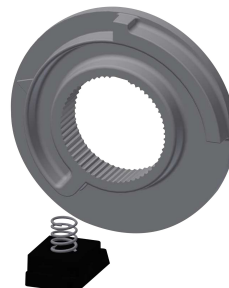

Teplotní doraz

2030003296
EAQLT0003



Kartuše s obtokovým elektromagnetickým ventilem

2030003033

KWC F5E-Therm

Elektronická termostatická podomítková baterie

Modell-Linie: F5E | F5ET2031

Sprchové armatury | Elektronicky řízené sprchy

EAQFU0001

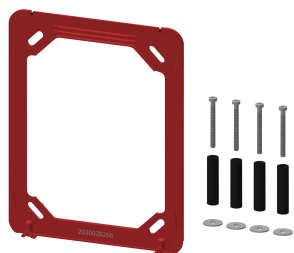

Nosný rámeček

2030045472
ASXX9004



Ošetřovací sada

2000109019
ZWSPL0024



Ošetřování ušlechtilé oceli CHROMOL

2000105091
ZWSPL0023
