

KWC F5E-Therm

Seinäasennettava elektroninen termostaattihana

Modell-Linie: F5E | F5ET2031

Suihkut ja suihkupaneelit | Elektroniset itsesulkeutuvat suihkut

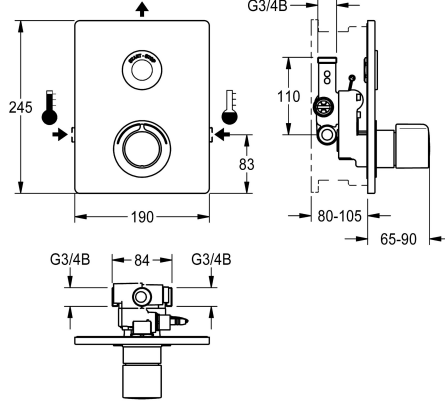

KWC-No.

2030067151

F5E-Therm-termostaattihana, DN 15, seinäsennukseen esiasennussarjaan, suihkutiloihin. Elektronisesti ohjattava, liitäntä lämpimään ja kylmään veteen. Toimintayksikkö integroidulla magneettiventtiilillä, termostaattilla ja laitteistolla kahdelle valinnaiselle ohitusmagneettiventtiilille kylmävesiputken erilliseen huuhteluun ja ohjelmoidun lämpödesinfiointin suorittamiseen sekä kylmän tai lämpimän veden erilliseen näytteenottoon. Termostaattihana metallikahvalla säädettävällä ja tahattomalta kääntämiseltä suojatulla lämpötilanrajoittimella ja manuaalisen termisen desinfiointin suorittamiseen. Metallirakenne, näkyvät osat kromattu ja kiillotettu. Kehys muototivisteellä, kansilevy 190 x 245 mm ruostumatonta terästä suojatulla ruuvikiinnityksellä. Sisältää

hipaisensensorin ohjauselektronikalla, peitekannen, takaisinvirtauksen estimet ja sihdit. Syvyys asetettavissa 25 mm:iin. Aktivoi hygieniahuuhtelun 24 tuntia edellisen käytön jälkeen. Tilastietojen tallennus. Mahdollisuus parametrisointiin ja kommunikointiin valinnaisella kaksisuuntaisella kaukosäädöllä. Paristokäyttöinen 6 V:n litiumparistolla (CR-P2) kalustetta kohden tai erillinen jännitteensyöttö verkkolaitteen 6,75 V / 12 V DC välityksellä tai AQUA 3000 open -järjestelmän lisätarvikkeilla. Paristolokero paristoineen tai verkkolaitte ja jatkojohto tilattava erikseen. Huoltoluukku 3600009488 tilattava erikseen.

Tekniset tiedot

Lisä liitännät

ATT-WS-BACKFLOWPREVENTER

ATT-WS-BUILTINMODEL

Juomaveden laskentavirtaama

Kuuman veden laskentavirtaama

Kierto

A3000 open-yhteensopiva

Liitäntä maksulliseen juomavesiautomaattiin

Kansilevyn korkeus

Kansilevyn leveys

Esiasennettu automaattinen hygieniahuuhtelu

Esiasennettu virtausaika

suodattimella

Säädettävä virtausaika

Toiminnallinen periaate

käsisuihkua varten

ATT-WS-HYGIENE-FLUSH

Nimellinen halkaisija

Sisääntuloaukon koko

Lukitusmekanismi

Kotelon materiaali

Ei

Kyllä

FINISHING

0.15 l/s

0.15 l/s

Ei

Kyllä

VIA-EM

245 mm

190 mm

24 tuntia viimeisen toimenpiteen jälkeen

30 Sekunnit

Kyllä

Kyllä

ELECTRONIX-C

Ei

Kyllä

DN 15

G-3-4-B

TOP-NONCERAMIC

Ruostumaton teräs

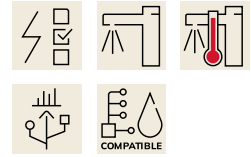

KWC F5E-Therm

Seinäasennettava elektroninen termostaattihana

Modell-Linie: F5E | F5ET2031

Suihkut ja suihkupaneelit | Elektroniset itsesulkeutuvat suihkut

liittimen materiaali
Maksimi virtausaika
Minimi virtauspaine
Minimi virtausaika
Sekoituksen tyyppi
Parametrisointi
Tehon syöttö liitäntä
Virtaliitäntä
Energian kulutus
ATT-WS-POWTYPE
ATT-WS-ROSETTES
Hätä sulk
Suihkuputki kuivaus
Ääni eristys
Kotelon pinnan viimeistely
Pinnan viimeistely
Asennuspinnan viimeistely
ATT-WS-TEMPERATURELIMIT
Lämpö desinfiointi
ATT-WS-TRANSFORMER
Asennustapa
Toiminta tapa
Sensorin tyyppi
Suihkun tyyppi
Ohivirtaama
Tilavuusvirta 3 baarin paineessa
Vesiliitäntä
Vesiliitännän sijainti
Korostusväri
Perusväri
IviCode

Messinki
255 Sekunnit
1 baari
1 Sekunnit
Termostaattilla
Kaukosäädin
6,75 / 12 VDC / A3000 open
Yläosa
1.5 Voltiampeeri
TRANSFORMER
Kyllä
Kyllä
Ei
Ei
Satiinipintainen
Kromattu
POLISHED
Kyllä
Kyllä
Ei
Asennus laatikolla seinän sisään
Kosketusvapaa
Opto-elektroninen tunnistin
Seinän sisään asennus
0.05 l/s
0.23 l/s
THREAD
Sivulta
Kromi (kiiltävä)
STAINLESSSTEEL
0

Tarvittavat lisävarusteet



R5-esiasennussarja

2030028990
F5BX2001



Paristokotelo 6V paristolla

360002063
ACEX9023

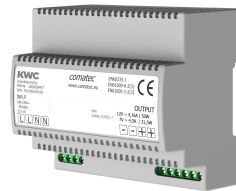

Verkkolaite

2030039477
ACEX9001

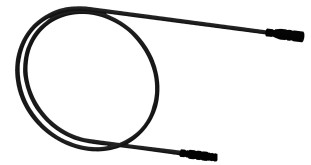

Jatkokaapeli 5 metriä

2030043814
ACEX9010

KWC F5E-Therm

Seinäasennettava elektroninen termostaattihana

Modell-Linie: F5E | F5ET2031

Suihkut ja suihkupaneelit | Elektroniset itsesulkeutuvat suihkut

Valinnaiset lisävarusteet



Kaksisuuntainen kaukosäädin

2030036654
ACEX9005



2-painikkeinen kaukosäädin

2030036849
ACEX9004

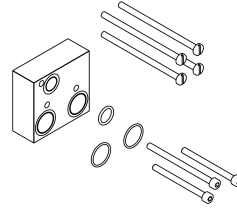

Pidennyssarja

2030067889
ACXT9001

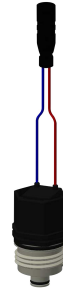

Ohitusmagneettiventtiili

2030003033
EAQFU0001

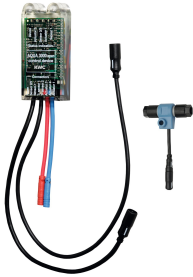

Elektroniikkamoduuli EM5 ID 07040

2030041918
ACET2001

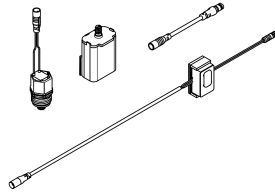

Kylmävesiputken huuhtelusarja

2030071564
ACXT2005

Varaosat

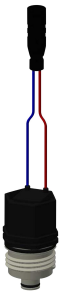

Ohitusmagneettiventtiili

2030003033
EAQFU0001



Puhdistuainesetti

2000109019
ZWSP0024



Puhdistusaine CHROMOL

2000105091
ZWSP0023