

KWC F5E-Therm

Elektroniczna termostatyczna bateria podtynkowa

Modell-Linie: F5E | F5ET2031

Armatura natryskowa | Armatura z samozamykającymi zaworami elektronicznymi

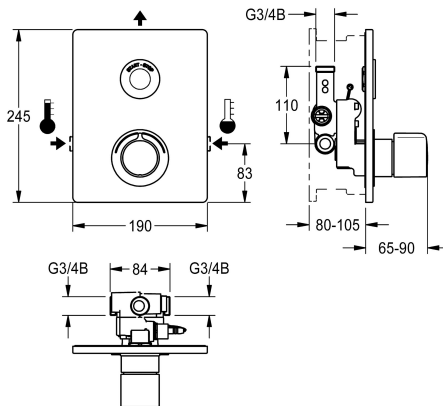

KWC-No.

2030067151

F5E-Therm Termostatyczna bateria DN 15 do montażu podtynkowego w puszcze systemowej, do natrysków. Sterowanie elektroniczne, do połączenia do ciepłej i zimnej wody. Blok funkcyjny ze zintegrowanym kartuszem z zaworem magnetycznym, z termostatem i możliwością podłączenia dwóch opcjonalnych obejściowych kartuszy z zaworem magnetycznym do oddzielnego płukania przewodu zimnej wody i przeprowadzania sterowanej programowo dezynfekcji termicznej i do oddzielnego pobierania próbek zimnej lub ciepłej wody. Termostat z metalowym uchwytem z regulowanym i zabezpieczonym przed przekreśleniem ogranicznikiem temperatury, możliwość przeprowadzania ręcznej dezynfekcji termicznej. Całość wykonana z metalu, elementy widoczne z powłoką chromowaną na wysoki połysk. Ramka z uszczelką profilowaną, panel przedni ze stali szlachetnej 190 x 245 mm z zakrytym mocowaniem na śruby z czujnikiem

dotykowym z elektroniką sterującą, rozetą, zaworami zwrotnymi i sitkami. Regulacja głębokości 25 mm. Aktywowane płukanie higieniczne po 24 godzinach od ostatniego uruchomienia i zapisywanie danych statystycznych. Aktywacja płukania higienicznego po 24 godzinach od ostatniego uruchomienia i przechowywanie danych statystycznych.

Możliwość konfiguracji i komunikacji za pomocą opcjonalnego dwukierunkowego pilota.

Opcjonalna możliwość zasilania baterijnego za pomocą baterii litowej 6 V (CR-P2) na armaturę lub osobne zasilanie elektryczne za pomocą zasilacza 6,75 V / 12 V DC lub wyposażenia systemowego AQUA 3000 open.

Dane techniczne

Dodatkowe połączenia
ATT - WS - BACKFLOWPREVENTER
ATT - WS - BUILTINMODEL
Normatywny wypływ zimnej wody
Normatywny wypływ ciepłej wody
Cyrkulacja
A3000 open-kompatybilny
Połączenie z dozownikiem odpłatnego udostępniania wody
Wysokość pokryw
Szerokość pokryw
Wstępne ustawienia spłukiwanie higienicznego
Wstępne ustawienie czasu przepływu z filtrem
Czas przepływu możliwy do ustawienia
Zasada funkcjonowania do główki prysznicowej
Płukanie higieniczne
Średnica nominalna
Średnica dopływu
Mechanizm blokujący

Nie
Tak
FINISHING
0.15 l/s
0.15 l/s
Nie
Tak
VIA-EM
245 mm
190 mm
24 godziny po ostatniej operacji
30 Sekundy
Tak
Tak
ELECTRONIX-C
Nie
Tak
DN 15
G 3/4 B
TOP-NONCERAMIC

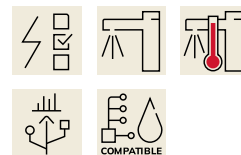

KWC F5E-Therm

Elektroniczna termostatyczna bateria podtynkowa

Modell-Linie: F5E | F5ET2031

Armatura natryskowa | Armatura z samozamykającymi zaworami elektronicznymi

Materiał obudowy	Stal szlachetna
Materiał złączki	Mosiądz
Maksymalny czas przepływu	255 Sekundy
Wymagane ciśnienie robocze	1 bar
Minimalny czas przepływu	1 Sekundy
Sposób mieszania	Z termostatem
Parametryzacja	Pilot zdalnego sterowania
Napięcie przyłączeniowe	6,75 / 12 V DC / A3000 open
Umieszczenie zasilania w energię elektryczną	Z góry
Zużycie prądu	1.5 Waltoamper
ATT-WS-POWTYPE	TRANSFORMER
ATT-WS-ROSETTES	Tak
Wyłączenie awaryjne	Tak
Rura spustowa prysznicza	Nie
Izolacja akustyczna	Nie
Wykończenie powierzchni obudowy	Matowe
Wykończenie powierzchni	Chromowany
Wykończenie powierzchni montażowej	POLISHED
ATT-WS-TEMPERATURELIMIT	Tak
Dezynfekcja termiczna	Tak
ATT-WS-TRANSFORMER	Nie
Rodzaj montażu	Instalacja podtynkowa w puszcze montażowej
Rodzaj obsługi	Działanie czujnika
Rodzaj czujnika	Czujnik opto-elektroniczny
Rodzaje natrysków	Złącze podtynkowe
Natężenie przepływu	0.05 l/s
Przepływ objętościowy przy 3 barach	0.23 l/s
Podłączenie wody	THREAD
Umieszczenie zasilania w wodę	Z boku
Akcent kolorystyczny	Chromowany wygląd (błyszczący)
Kolor podstawowy	STAINLESSSTEEL

Niezbędne akcesoria

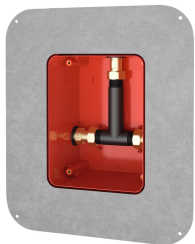

R5 Puszka systemowa do podtynkowych baterii z mieszaczem

2030028990
F5BX2001



Pojemnik na baterię

360002063
ACEX9023

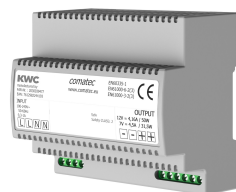

Zasilacz

2030039477
ACEX9001

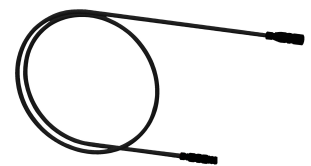

Kabel przedłużający 5 m

2030043814
ACEX9010

KWC F5E-Therm

Elektroniczna termostatyczna bateria podtynkowa

Modell-Linie: F5E | F5ET2031

Armatura natryskowa | Armatura z samozamykającymi zaworami elektronicznymi

Akcesoria opcjonalne



Dwukierunkowy pilot do armatury F3 i F5

2030036654
ACEX9005



Pilot 2-przyciskowy do armatury F3 i F5

2030036849
ACEX9004

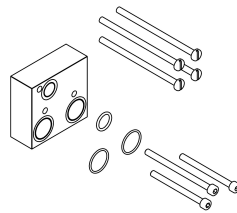

Zestaw przedłużający

2030067889
ACXT9001



Kartusz z zaworem elektromagnetycznym

2030003033
EAQFU0001



Moduł elektroniczny do armatury natryskowej F5

2030041918
ACET2001

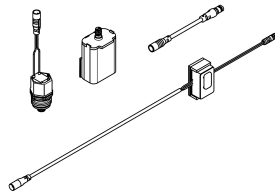

Zestaw do płukania przewodu zimnej wody

2030071564
ACXT2005

Części zamienne

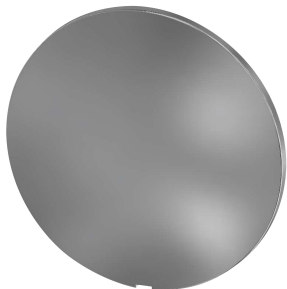

Wieżko

2030003258
EAQLT0002



Pokrętko ustawiania temperatury

2030047082
ASXT9003

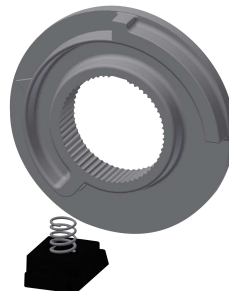

Pierścień ograniczający

2030003296
EAQLT0003



Kartusz z zaworem elektromagnetycznym

2030003033

KWC F5E-Therm

Elektroniczna termostatyczna bateria podtynkowa

Modell-Linie: F5E | F5ET2031

Armatura natryskowa | Armatura z samozamykającymi zaworami elektronicznymi

EAQFU0001

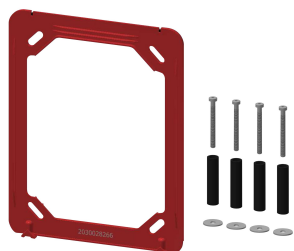

Rama montażowa

2030045472
ASXX9004



Zestaw pielęgnacyjny do stali szlachetnej

2000109019
ZW SPL0024



Środek do czyszczenia i pielęgnacji produktów ze stali szlachetnej CHROMOL

2000105091
ZW SPL0023
