

## KWC F5S-Therm

Miscelatore termostatico a incasso temporizzato

**Modell-Linie: F5S | F5ST2032**

Rubinerie per doccia | Rubinerie temporizzate per doccia

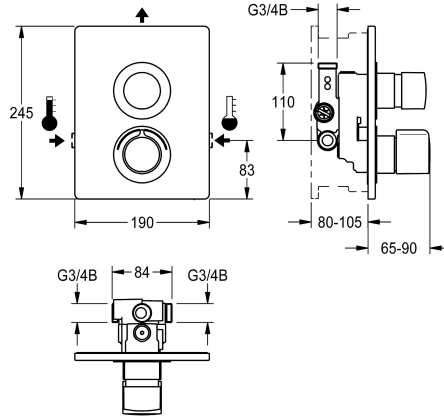

### KWC-No.

**2030067154**

**2030067163**

con svuotamento automatico del tubo del soffione

**2030067158**

Versione senza opzione per effettuare uno sciacquo igienico automatico oppure una disinfezione termica

**2030067167**

con svuotamento automatico del tubo del soffione

### Tubazione drenaggio doccia

No

Si

No

Si

### Disinfezione termica

Si

Si

No

No

Miscelatore termostatico temporizzato F5S-Therm DN 15, utilizzato come kit di installazione completo per il montaggio a parete nei set di montaggio base per impianti di docce. A comando idraulico, da collegare all'acqua calda e fredda. Blocco funzionale con cartuccia temporizzata FRAMIC integrata, termostato e dispositivo per unità igienica, adatto per l'esecuzione di un flussaggio sanitario automatico, disinfezione termica programmabile (è necessaria una cartuccia elettrovalvola di bypass supplementare) e memorizzazione dei dati statistici. Ulteriore dispositivo per una seconda cartuccia elettrovalvola di bypass per il flussaggio separato della linea dell'acqua fredda nonché per il prelievo separato di acqua calda e fredda. Cartuccia temporizzata FRAMIC

esente da manutenzione e stagnazione, con tecnologia a dischi di ceramica, automatica, a chiusura, indipendente dalla pressione di flusso grazie alla sua modalità costruttiva priva di contatto con il mezzo. Durata di flusso regolabile in continuo. Termostato con impugnatura in metallo e blocco temperatura regolabile e antitorsione. Possibilità di eseguire una disinfezione termica manuale. Costruzione interamente metallica, parti visibili, lucidatura a specchio al cromo. Telaio di sostegno inclusa guarnizione profilata, piastra di copertura in acciaio inox 190 x 245 mm con fissaggio a vite nascosto, rosette in plastica, valvole anti-ritorno e filtri. Regolazione in profondità 25 mm.

### Dati tecnici

Raccordi supplementari

No

ATT-WS-BACKFLOWPREVENTER

Si

ATT-WS-BUILTINMODEL

FINISHING

Calcolo volume d'erogazione dell'acqua fredda

0.15 l/s

Calcolo volume d'erogazione dell'acqua calda

0.15 l/s

Circolazione

No

A3000 open-compatibile

No

Connessione alla gettoniera

Non possibile

Altezza della piastra di copertura

245 mm

Larghezza della piastra di copertura

190 mm

con filtro

Si

Tempo di flussaggio regolabile

Si

Principio di funzionamento

Temporizzato idraulico

per doccetta

No

ATT-WS-HYGIENE-FLUSH

Preparato



## KWC F5S-Therm

Miscelatore termostatico a incasso temporizzato

**Modell-Linie: F5S | F5ST2032**

Rubinetterie per doccia | Rubinetterie temporizzate per doccia

Diametro mandata	DN 15
Dimensione mandata	G 3/4 B
Meccanismo di bloccaggio	TOP-CERAMIC
Materiale della copertura	Acciaio inox
Materiale connessioni	Ottone
Tempo massimo di flusso	35 Seconds
Pressione portata minima	1 bar
Durata minima erogazione	5 Seconds
Tipologia della miscelazione	Con termostato
ATT-WS-ROSETTES	Si
Interruzione di sicurezza	No
Tubazione drenaggio doccia	No
Isolamento sonoro	No
Finitura della superficie esterna	Finitura satinata
Finitura della superficie	Cromato
Finitura superficiale del raccordo	POLISHED
ATT-WS-TEMPERATURELIMIT	Si
Disinfezione termica	Si
ATT-WS-TRANSFORMER	No
Tipo di montaggio	Installazione a parete con kit incasso
Funzionamento	Comando manuale
Tipologia doccia	Impianto a parete
Flusso volumetrico a 3 bar	0.2 l/s
Collegamento all'acqua	THREAD
Posizione della connessione idrica	Dal lato
Colore accento	Aspetto cromato (lucido)
Colore di base	Acciaio inox

### Accessori necessari



#### System-Box R5

**2030028990**

F5BX2001

### Accessori opzionali

## KWC F5S-Therm

Miscelatore termostatico a incasso temporizzato

Modell-Linie: F5S | F5ST2032

Rubinerterie per doccia | Rubinerterie temporizzate per doccia

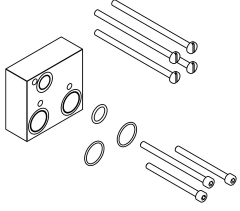

### Set di prolunga

**2030067889**  
ACXT9001

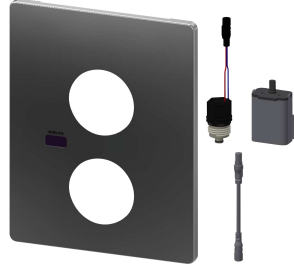

### Unità igienica per F5S-Therm

**2030041523**  
ACST2001

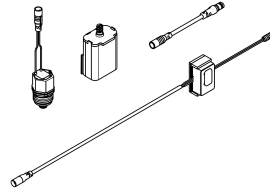

### Kit per il flussaggio della linea dell'acqua fredda

**2030071564**  
ACXT2005

## Pezzi di ricambio



### Piastra di copertura

**2030003258**  
EAQLT0002



### Leva di selezione temperatura

**2030047082**  
ASXT9003

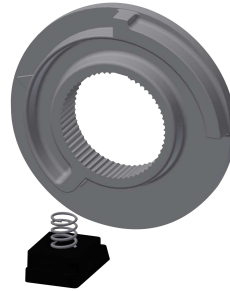

### Arresto temperatura per leva

**2030003296**  
EAQLT0003



### Tappo cromato

**2030053006**  
ASSX9004



### Cappuccio a pressione

**2030049943**  
ASST2001



### Anello di sicurezza

**2030048357**  
ASSX9003

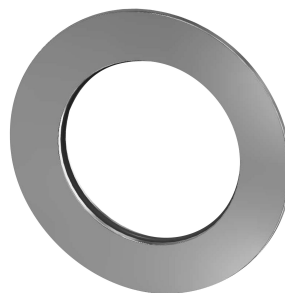

### Rosetta

**2030048765**  
ASET2006



### Cartuccia temporizzata FRAMIC

**2030046145**  
ASSX9001

## KWC F5S-Therm

Miscelatore termostatico a incasso temporizzato

Modell-Linie: F5S | F5ST2032

Rubinerie per doccia | Rubinetterie temporizzate per doccia

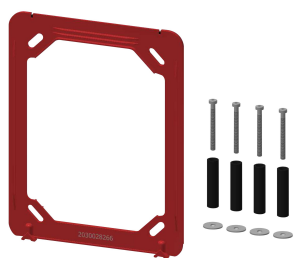

Telaio di sostegno

**2030045472**  
ASXX9004

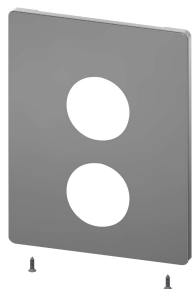

Placca di copertura in acciaio inox

**2030050136**  
ASST2003



Kit per la manutenzione dell'acciaio  
inox

**2000109019**  
ZWSP0024



CHROMOL

**2000105091**  
ZWSP0023