

KWC F5S-Therm Self-closing thermostatic mixer

Modell-Linie: F5S | F5ST2034

Sprchové armatury | Hydraulicky řízené sprchy

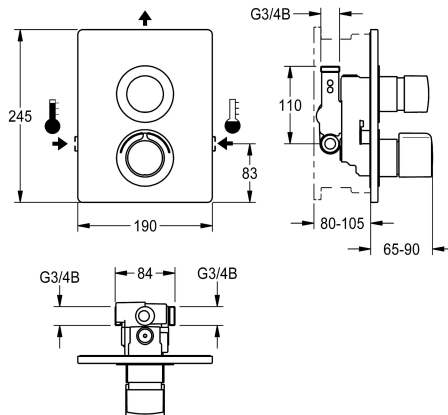

KWC-No.

2030067154

2030067163

s automatickým vyprazdňováním sprchové trubky

2030067158

Version without option for automatic water hygiene flushing or thermal disinfection

2030067167

s automatickým vyprazdňováním sprchové trubky

Automaticky vypouštěné sprchové potrubí

Ne

ano

Ne

ano

Termická dezinfekce

ano

ano

Ne

Ne

F5S-Therm – samouzavírací termostatická baterie DN 15 jako dokončovací sada k podomítkové montáži do sady pro hrubou stavbu, pro sprchy. Hydraulicky řízená, k připojení na teplou a studenou vodu. Funkční blok s integrovanou samouzavírací kartuší FRAMIC a termostatem. Samouzavírací kartuše FRAMIC, nenáročná na údržbu a eliminující stagnaci vody, s keramickými destičkami, se samočinným zavíráním, nezávislá na dynamické tlaku díky konstrukci oddělující média. Plynule nastavitelná doba průtoku.

Termostat s kovovou rukojetí s nastavitelným teplotním dorazem a pojistkou proti přetočení, s možností ručně prováděné termické dezinfekce. Celokovové provedení, viditelné díly leštěné chromované. Rám s profilovým těsněním, krycí deska z ušlechtilé oceli 190 x 245 mm se skrytým šroubovým upevněním, chromované plastové rozety, zábrany zpětného toku a sítky. Nastavitelnost hloubky 25 mm.

Technické údaje

Dodatečná spojení

ATT-WS-BACKFLOWPREVENTER

ATT-WS-BUILTINMODEL

Výpočet průtoku studené vody

Výpočet průtoku teplé vody

Cirkulace

A3000 open-kompatibilní

Připojení s pláceným zásobníkem vody

Výška krycí desky

Šířka krycí desky

s filtrem

Nastavitelná doba průtoku

Ovládní

pro ruční sprchu

ATT-WS-HYGIENE-FLUSH

Nominální průměr

Velikost přívodní trubky

Uzamykací mechanismus

Ne

ano

FINISHING

0.15 l/s

0.15 l/s

Ne

Ne

není možné

245 mm

190 mm

ano

ano

s hydraulickým automatickým zavíráním

Ne

Ne

DN 15

G 3/4 B

TOP-CERAMIC



KWC F5S-Therm Self-closing thermostatic mixer

Modell-Linie: F5S | F5ST2034
Sprchové armatury | Hydraulicky řízené sprchy

Materiál pouzdra/krytu	ušlechtilá ocel
Materiál armatury	mosaz
Maximální doba průtoku	35 Sekundy
Minimální tlak průtoku	1 bar
Minimální doba průtoku	5 Sekundy
Typ směšování	s termostatem
ATT-WS-ROSETTES	ano
Bezpečnostní vypnutí	Ne
Automaticky vypouštěné sprchové potrubí	Ne
Zvuková izolace	Ne
Povrchová úprava krytu	hedvábně matný
Povrchová úprava armatury	chromovaný
Povrchová úprava kování	POLISHED
ATT-WS-TEMPERATURELIMIT	ano
Termická dezinfekce	Ne
Způsob montáže	montáž do zdi s krabicí
Ovládání	manuální
Typ sprchy	armatura do zdi
Objemový průtok při 3 barech	0.2 l/s
Připojení vody	THREAD
Umístění vodovodní přípojky	ze strany
Barevné varianty	Chromový vzhled (lesklý)
Základní barva	STAINLESSSTEEL

Nezbytné příslušenství

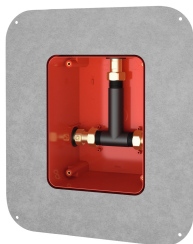

R5 Systémový box pro podomítkové baterie

2030028990
F5BX2001

Volitelné příslušenství

KWC F5S-Therm Self-closing thermostatic mixer

Modell-Linie: F5S | F5ST2034
Sprchové armatury | Hydraulicky řízené sprchy

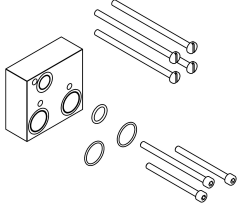

Prodlužovací sada

2030067889
ACXT9001

Náhradní díly



Krycí destičky

2030003258
EAQLT0002



Rukojeť teplotního voliče

2030047082
ASXT9003

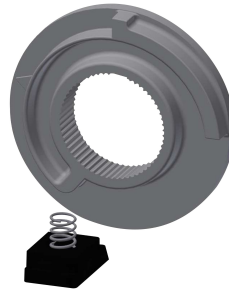

Teplotní doraz

2030003296
EAQLT0003



Zátka chromovaná

2030053006
ASSX9004



Tlačná krytka

2030049943
ASST2001



Vodící kroužek

2030048356
ASSX9002



Pojistný kroužek

2030048357
ASSX9003

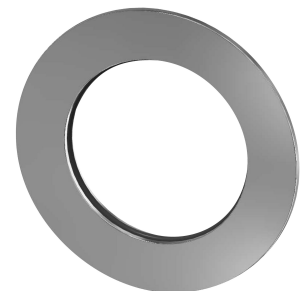

Rozeta

2030048765
ASET2006

KWC F5S-Therm Self-closing thermostatic mixer

Modell-Linie: F5S | F5ST2034
Sprchové armatury | Hydraulicky řízené sprchy



FRAMIC Samouzavírací kartuše

2030046145
ASSX9001

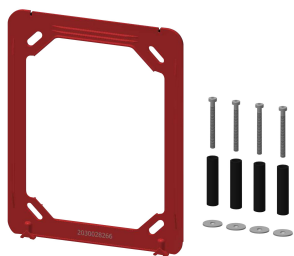

Nosný rámeček

2030045472
ASXX9004

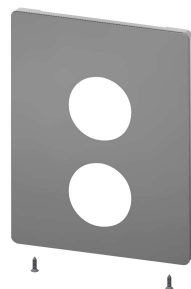

Krycí deska z nerezové oceli

2030050136
ASST2003

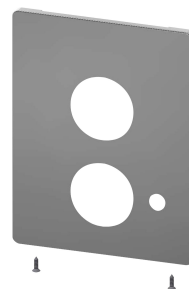

Krycí deska z nerezové oceli

2030050138
ASST2004



Ošetřovací sada

2000109019
ZWSPL0024



Ošetřování ušlechtilé oceli CHROMOL

2000105091
ZWSPL0023