

KWC F5S-Therm

Miscelatore termostatico temporizzato

Modell-Linie: F5S | F5ST2034

Rubinetterie per doccia | Rubinetterie temporizzate per doccia

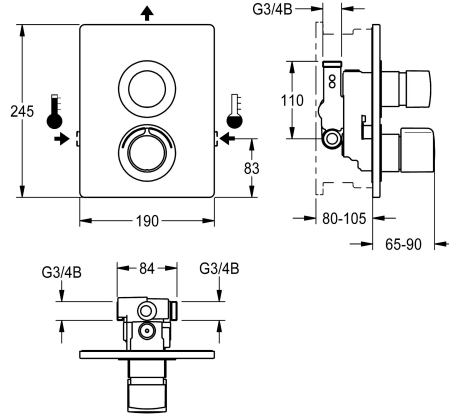

KWC-No.

2030067154

2030067163

con svuotamento automatico del tubo del soffione

2030067158

Versione senza opzione per effettuare uno sciacquo igienico automatico oppure una disinfezione termica

2030067167

con svuotamento automatico del tubo del soffione

Tubazione drenaggio doccia

No

Si

No

Si

Disinfezione termica

Si

Si

No

No

Miscelatore termostatico temporizzato F5S-Therm DN 15, utilizzato come kit di installazione completo nei Kit incasso, per docce. A comando idraulico, da collegare all'acqua calda e fredda. Elemento funzionale con cartuccia temporizzata FRAMIC integrata, termostato. Cartuccia temporizzata a comando idraulico stagno FRAMIC, a bassa manutenzione ed esente da stagnazione, con tecnologia a dischi ceramici, funzionamento indipendente dalla pressione di esercizio grazie alla sua modalità costruttiva priva di

contatto con l'acqua. Durata di flusso regolabile in continuo. Termostato con impugnatura in metallo e blocco temperatura regolabile. Possibilità di eseguire una disinfezione termica manuale. Costruzione interamente metallica, finitura cromata. Telaio di sostegno inclusa guarnizione profilata, piastra di copertura in acciaio inox 190 x 245 mm con fissaggio a vite nascosto, rosette in plastica cromata, valvole antiritorno e filtri. Regolazione in profondità 25 mm.

Dati tecnici

Raccordi supplementari

ATT-WS-BACKFLOWPREVENTER

ATT-WS-BUILTINMODEL

Calcolo volume d'erogazione dell'acqua fredda

Calcolo volume d'erogazione dell'acqua calda

Circolazione

A3000 open-compatible

Connessione alla gettoniera

Altezza della piastra di copertura

Larghezza della piastra di copertura

con filtro

Tempo di flussaggio regolabile

Principio di funzionamento

per doccetta

ATT-WS-HYGIENE-FLUSH

Diametro mandata

Dimensione mandata

Meccanismo di bloccaggio

No

Si

FINISHING

0.15 l/s

0.15 l/s

No

No

Non possibile

245 mm

190 mm

Si

Si

Temporizzato idraulico

No

No

DN 15

G 3/4 B

TOP-CERAMIC



KWC F5S-Therm

Miscelatore termostatico temporizzato

Modell-Linie: F5S | F5ST2034

Rubinerterie per doccia | Rubinerterie temporizzate per doccia

Materiale della copertura	Acciaio inox
Materiale connessioni	Ottone
Tempo massimo di flusso	35 Seconds
Pressione portata minima	1 bar
Durata minima erogazione	5 Seconds
Tipologia della miscelazione	Con termostato
ATT-WS-ROSETTES	Si
Interruzione di sicurezza	No
Tubazione dreaaggio doccia	No
Isolamento sonoro	No
Finitura della superficie esterna	Finitura satinata
Finitura della superficie	Cromato
Finitura superficiale del raccordo	POLISHED
ATT-WS-TEMPERATURELIMIT	Si
Disinfezione termica	No
Tipo di montaggio	Installazione a parete con kit incasso
Funzionamento	Comando manuale
Tipologia doccia	Impianto a parete
Flusso volumetrico a 3 bar	0.2 l/s
Collegamento all'acqua	THREAD
Posizione della connessione idrica	Dal lato
Colore accento	Aspetto cromato (lucido)
Colore di base	Acciaio inox
teamNumber	0

Accessori necessari

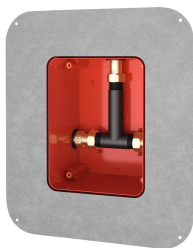

System-Box R5

2030028990
F5BX2001

Accessori opzionali

KWC F5S-Therm

Miscelatore termostatico temporizzato

Modell-Linie: F5S | F5ST2034

Rubinerie per doccia | Rubinetterie temporizzate per doccia

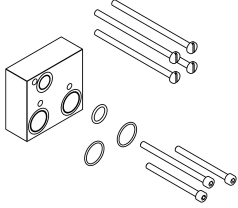

Set di prolunga

2030067889

ACXT9001

Pezzi di ricambio



Piastra di copertura

2030003258

EAQLT0002



Leva di selezione temperatura

2030047082

ASXT9003

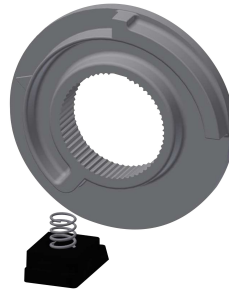

Arresto temperatura per leva

2030003296

EAQLT0003



Tappo cromato

2030053006

ASSX9004



Cappuccio a pressione

2030049943

ASST2001



Anello guida

2030048356

ASSX9002



Anello di sicurezza

2030048357

ASSX9003



Rosetta

2030048765

ASET2006

KWC F5S-Therm

Miscelatore termostatico temporizzato

Modell-Linie: F5S | F5ST2034

Rubinetterie per doccia | Rubinetterie temporizzate per doccia



Cartuccia temporizzata FRAMIC

2030046145
ASSX9001



Guarnizione filtro 16 x 8 x 1,6 mm

2000104720
ASXX1012



Backflow preventer DN 10

2000104687
ASXX9010

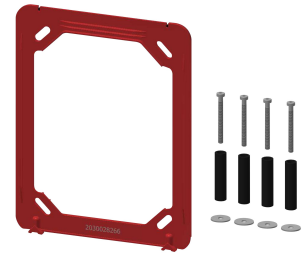

Telaio di sostegno

2030045472
ASXX9004

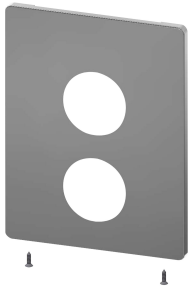

Placca di copertura in acciaio inox

2030050136
ASST2003

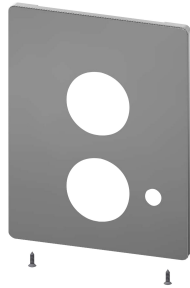

Piastra di copertura in inox

2030050138
ASST2004



Kit per la manutenzione dell'acciaio inox

2000109019
ZWSPL0024



CHROMOL

2000105091
ZWSP0023

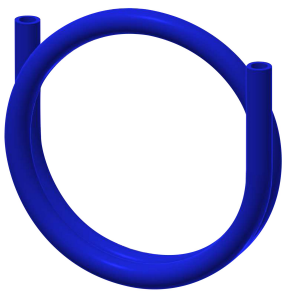

Tubo pneumatico

2000106114
ESH0W0070